

DEUTSCH .....	3
ENGLISH .....	20
FRANÇAIS .....	37
ITALIANO .....	54
ESPAÑOL .....	71
NEDERLANDS .....	88
SVENSKA .....	105
SUOMI .....	122
DANSK .....	139
РУССКИЙ .....	156

VIELEN DANK, DASS  
SIE SICH FÜR DIESES  
SWAROVSKI OPTIK  
PRODUKT ENTSCHIEDEN  
HABEN. BEI FRAGEN  
WENDEN SIE SICH BITTE  
AN IHREN FACHHÄNDLER  
ODER KONTAKTIEREN SIE  
UNS DIREKT UNTER  
SWAROVSKIOPTIK.COM.

## SPEND ONE MINUTE. EARN ONE YEAR

Registrieren Sie sich auf [SWAROVSKIOPTIK.COM](https://www.swarovskioptik.com) um die Vorteile von MEIN KONTO zu nutzen.

- Wir schenken Ihnen zusätzlich ein Jahr Garantie für registrierte Produkte.\*
- Sie bewahren stets den Überblick über Ihre SWAROVSKI OPTIK Geräte- und Kaufdaten.
- Im Servicefall haben wir wichtige Daten sofort zur Hand und können Ihnen schnell und kompetent weiterhelfen.
- Sie können registrierte Produkte bei Bedarf einfach und schnell zur Reparatur anmelden.

\*Durch die Produktregistrierung wird Ihre Garantie gemäß unseren Garantiebestimmungen um ein Jahr verlängert (Garantiekarte auch als Download verfügbar). Von der Verlängerung ausgenommen ist die Garantie auf die Elektronik.

## 1. ÜBERBLICK

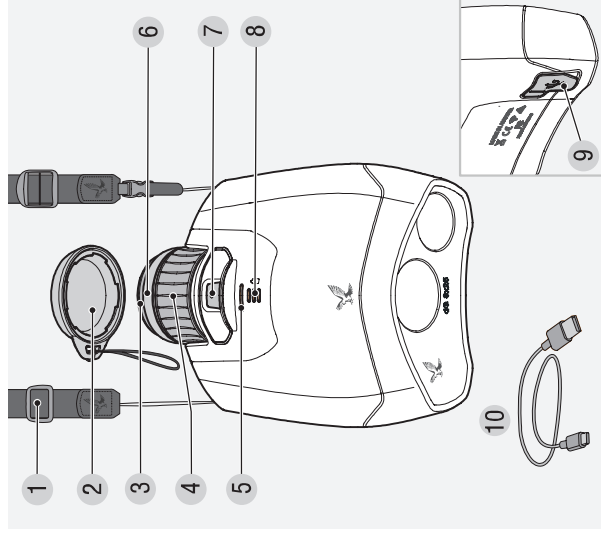

- 1 Seitenträgerriemen
- 2 Okularschutzdeckel
- 3 Drehaugenmuschel
- 4 Fokussierrad
- 5 Statusanzeige-LED
- 6 Dioptriestellring
- 7 Auslösetaste
- 8 Batteriestatus-LED
- 9 USB Schutzdeckel/Stecker
- 10 USB-C Ladekabel

Zusätzlich im Lieferumfang enthalten: Funktionstasche, Reinigungstuch, Quick Guide

Im Auslieferungszustand des dG sind der Trägerriemen und der Okularschutzdeckel nicht montiert. Je nach Anforderung können Sie diese einfach und schnell montieren.

## 2. MONTAGE SEITENTRAGERIEMEN & OKULARSCHUTZDECKEL

Im Auslieferungszustand des dG sind der Seitenträgerriemen und der Okularschutzdeckel nicht montiert. Je nach Anforderung können Sie den Seitenträgerriemen bzw. Okularschutzdeckel einfach und schnell montieren.

### 2.1 MONTAGE SEITENTRAGERIEMEN

Um den Seitenträgerriemen am dG anzubringen, nehmen Sie die Seite ohne Klickverschluss zur Hand und führen Sie die Schlaufe durch die Schlaufenhalterung auf der rechten Seite des dG (1+2). Danach ziehen Sie das andere Ende des Seitenträgerriemens (3) durch die Schlaufe (4) und ziehen diese fest (5).

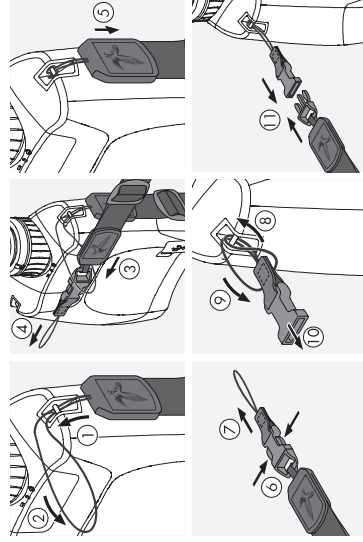

Für die zweite Seite lösen Sie bitte das Ende des Klippmechanismus (6+7) und führen die Schlaufe durch die Schlaufenhalterung auf der linken Seite des dG (8). Danach ziehen Sie das Ende durch die Schlaufe (9), ziehen diese fest (10) und befestigen den Klipp am anderen Ende des Seitenträgerriemens (11).

### 2.2 MONTAGE OKULARSCHUTZDECKEL

Führen Sie die Schlaufe des Okularschutzdeckels durch die Schlaufenhalterung auf der rechten Seite des dG (1+2). Führen Sie danach den Deckel durch die Schlaufe (3) und ziehen Sie diese fest (4). Sie können nun den Deckel zum Schutz des Okulars aufbringen (5).

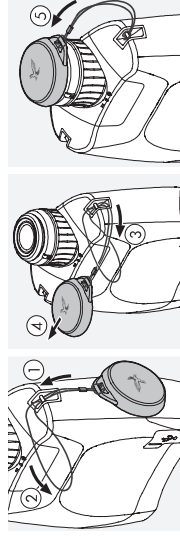

## 3. INBETRIEBNAHME DES GERÄTES

Bitte führen Sie folgende Einstellungen vor dem Einschalten des Gerätes durch:

### 3.1 EINSTELLUNG DER DREHAUGENMUSCHEL

#### Pos. A: Verwendung ohne Brille:

Drehen Sie die Augenumschel gegen den Uhrzeigersinn ganz heraus.

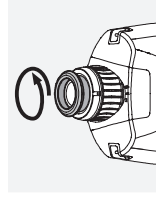

#### Pos. B: Verwendung mit Brille:

Drehen Sie die Augenumschel im Uhrzeigersinn bis zum Anschlag hinein.

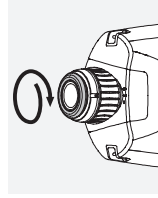

### 3.2 EINSTELLEN DER BILDSCHÄRFE

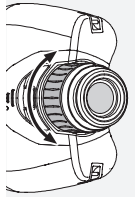

Durch Drehen des Fokussierendes können Sie jedes Objekt von der kürzesten Einstellentfernung (siehe technisches Datenblatt) bis unendlich scharf stellen.

### 3.3 DIOPTRIEAUSGLEICH & SCHARFSTELLEN DER KAMERA

Um die optimale Fotoqualität in Bezug auf die Schärfe zu bekommen, müssen Sie den Dioptriewegleich durchführen. Ihre individuelle Einstellung für die beste Schärfe der Strichplatte erreichen Sie durch einfaches Drehen des Dioptriestellrings. Drehen Sie zuerst den Dioptriestellung zeigt mittig nach unten) gegen den Uhrzeigersinn ganz nach links (-). Dann im Uhrzeigersinn nach rechts (+), bis die Strichplatte (schwarzen Striche im Sichtfeld) die für Sie optimale Schärfe zeigen. Die schwarzen Markierungen der Strichplatte begrenzen außerdem den digitalen Bildausschnitt, der am Smartphone/Tablet garantiert sichtbar ist.

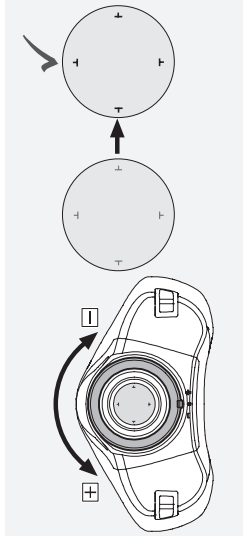

#### Hinweis:

Die Einstellung funktioniert am besten, wenn Sie mit dem dG auf eine nahe, helle Wand schauen.

## 4. BEDIENUNG

### 4.1 ANSCHLUSS AN DAS STROMNETZ – ERSTES LADEN

Aus Sicherheits- und Transportgründen ist der Akku nicht vollständig geladen. Bitte vor der ersten Inbetriebnahme das Gerät vollständig laden.

1. Schließen Sie den kleinen Stecker des USB-Ladekabels an den USB-C-Anschluss am dG an.
2. Schließen Sie den großen Stecker an ein USB-Wandladegerät oder an eine andere externe Energiequelle (z.B. Powerbank) an. Die Batterieanzeige blinkt daraufhin weiß (je nach Ladezustand – ein bis drei Lichter). Wenn die Batterie vollständig aufgeladen ist (bei voller Entleerung nach ca. vier Stunden), leuchten alle drei Batteriestatus-LEDs dauerhaft weiß. Das Ladekabel kann entfernt werden.

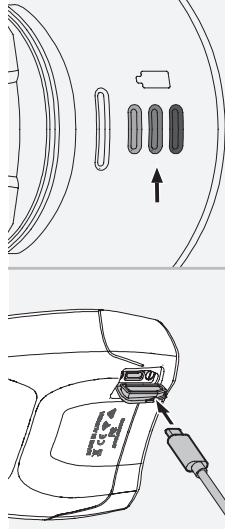

#### Hinweis:

Den Batteriestatus können Sie im ausgeschalteten Zustand mit einem kurzen Druck auf die Auslösetaste überprüfen.

### 4.2 EINSCHALTEN & AUSSCHALTEN

**EINSCHALTEN:** Drücken Sie die Auslösetaste für mindestens drei Sekunden. Die Statusanzeige-LED blinkt daraufhin orange. Nach ca. zehn Sekunden blinkt die Statusanzeige-LED grün und es erklingt ein Ton. Ihr dG ist nun bereit, um mit einem Smartphone oder Tablet verbunden zu werden.

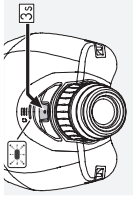

**AUSSCHALTEN:** Zum Ausschalten des dG drücken Sie die Auslösetaste wieder für mindestens drei Sekunden bis die Statusanzeige-LED erlischt.

**Hinweis:**

Die Batteriestatus-LEDs leuchten für ca. weitere fünf Sekunden nachdem Sie die Auslösetaste losgelassen haben.

**4.3 VERBINDEN MIT EINEM SMARTPHONE**

Der dG ist bei grün blinkender Statusanzeige-LED bereit, um mit einem Smartphone/Tablet verbunden zu werden.



1. Laden Sie die dG-App über den Apple App Store oder Google Play Store herunter und starten Sie die App.
2. Sie aktivieren den dG in Ihrer dG-App entweder indem Sie den QR-Code (auf der Verpackung zu finden) einscannen oder die Seriennummer (siehe Kapitel 5.1 Seriennummer) eingeben. Bei der ersten Verwendung lesen und bestätigen Sie bitte die Nutzungsbedingungen in der dG-App.
3. Das Smartphone/Tablet baut eine Wi-Fi-Verbindung mit dem dG auf und der Live-Stream wird gestartet.

3. Sobald der Code gescannt und akzeptiert wurde, ist der Live-View aktiviert und in der dG-App sichtbar. Eine Übertragung an bis zu fünf Geräte ist möglich.

**4.5 AUFNEHMEN EINES BILDES**

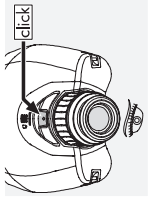

Durch kurzes, einmaliges Drücken des Auslöseknots nehmen Sie ein Bild auf. Halten Sie das Gerät während der Bildaufnahme so ruhig wie möglich, da die Aufnahme und Übertragung etwas zeitverzögert erfolgt. Die Kamera stellt in dieser Zeit auf das Bild scharf. Ein akustisches Signal bestätigt nach ca. 1 bis 1,5 Sekunden die Aufnahme. Das Bild wird anschließend sofort an das Smartphone/Tablet übertragen.

**Hinweis:**

Der dG kann bis zu zehn Bildaufnahmen speichern, sofern eine aktive Wi-Fi-Verbindung zwischen dG und dem Smartphone/Tablet besteht. Sollte die Verbindung zur dG-App oder einer anderen dG-kompatiblen App unterbrochen sein (da die App beispielsweise geschlossen wurde), so werden bis zu zehn Bilder zwischengespeichert. Sobald die App wieder geöffnet wird, werden die Bilder an die App übertragen.

**4.6 AUTOMATISCHE ABSCHALTUNG**

Der dG schaltet sich nach ca. fünf Minuten automatisch ab, wenn keine aktive Wi-Fi-Verbindung zu einem Smartphone/Tablet besteht. Nach 15 Minuten kompletter Inaktivität schaltet sich der dG ebenfalls automatisch aus.

**4.7 BATTERIESTATUS**

Den Batteriestatus können Sie im ausgeschalteten Modus mit einem kurzen Druck auf die Auslösetaste überprüfen. Im eingeschalteten Modus leuchtet der Batteriestatus durchgehend. Je nach Batteriestatus leuchten drei (Akku voll) bis ein (Akku niedrig) LED leuchten. Bei einem Batteriestatus <10% blinkt die Statusanzeige-LED rot und es wird eine Ladebenachrichtigung in der dG-App angezeigt. Bei <5% schaltet sich der dG aus.

**4.4 VERBINDEN MIT MEHREREN SMARTPHONES/TABLETS**

Damit man mit mehreren Personen bzw. Geräten (Smartphones/Tablets) den Live-View teilen kann, muss die dG-App auf allen Geräten installiert sein.

- Außerdem sind folgende Schritte zu beachten:
1. Aktivieren Sie in der dG-App unter „Einstellungen“ den „Experten Modus“ und gehen Sie auf „Zeige QR-Code zur Verbindung“.
  2. Der nun angezeigte QR-Code kann von weiteren Teilnehmern eingescannt werden. Dazu müssen diese die dG-App öffnen und „QR-Code scannen“ auswählen.

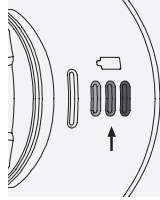

Blinken beim Einschalten die Statusanzeige-LED rot und zusätzlich alle 3 Batteriestatus-LEDs, ist der Akkustand zu niedrig (<5%) und das Gerät lässt sich nicht einschalten (siehe Kapitel 4.9 Fehleranzeigen). Ist der Akku komplett entladen, leuchtet die Batteriestatus-LED nicht mehr. Bitte laden Sie in diesen Fällen den dG wieder auf.

#### Hinweis:

Bei kompletter Entladung blinken zu Beginn des Ladevorganges (ca. eine Minute) alle drei Batteriestatus-LEDs auf.

### 4.8 STATUSANZEIGEN

Statusanzeige-LED	Bedeutung
Orange blinkend	dG wurde eingeschallen und fährt hoch
Grün blinkend	dG ist bereit, um mit einem mobilen Gerät verbunden zu werden
Grün dauerhaft leuchtend	dG ist mit einem Smartphone/Tablet verbunden
Abwechselnd Grün/Orange blinkend	Bildespeicher des dG (max. zehn Aufnahmen) ist voll – dG-App öffnen, um Bilder zu übertragen
Blau blinkend	Firmware Update wird durchgeführt
Rot blinkend	Batteriestatus niedrig (<10%)

### 4.9 FEHLERANZEIGEN

Statusanzeige-LED	Bedeutung
Abwechselnd Rot/Blau blinkend	Betriebstemperatur zu niedrig (<-20°C)
Abwechselnd Rot/Orange blinkend	Betriebstemperatur zu hoch (Akku >60°C oder System >80°C)
Rot dauerhaft leuchtend	Kritischer Firmware Fehler
Statusanzeige-LED + Batteriestatus-LEDs	Bedeutung
Statusanzeige-LED rot blinkend + alle drei Batteriestatus-LEDs blinkend	Batteriestatus zu niedrig (<5%), Gerät kann nicht eingeschallen werden. Bitte laden Sie den dG auf.

## 5. ALLGEMEINE HINWEISE

### 5.1 SERIENNUMMER

Die Seriennummer des dG finden Sie am Okular unter der Drehaugenmuschel. Um die Seriennummer abzulesen schrauben Sie die Drehaugenmuschel vom Gerät ab.

#### Hinweis:

Sollten Sie aus irgendeinem Grund nicht mehr mit Ihrem dG verbunden sein und den QR-Code von der Verpackung nicht zur Verfügung haben, können Sie sich mit dieser Seriennummer in der App unter „Seriennummer eingeben“ wieder mit dem Gerät verbinden.

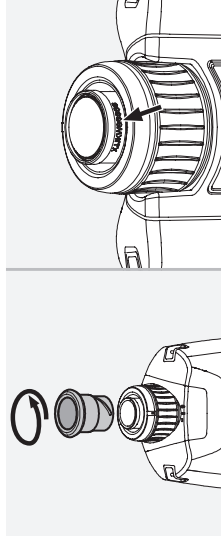

### 5.2 PROBLEMBEHEBUNG

Problem	Ursache	Behebung
Bei Beobachtung ist der Sehfeldrand abgeschattet (Vignettiert).	Die Stellung der Augenmuschel entspricht nicht der richtigen Benutzung mit oder ohne Brille.	Brillenränder schieben die Augenmuschel bis zum Anschlag hinein. Bei Benutzung ohne Brille wird die Augenmuschel herausgedreht (siehe Kapitel 3.1 Einstellung der Drehaugenmuschel).
Videos bzw. Bilder sind nicht scharf.	Der Dioptrieausgleich wurde nicht durchgeführt oder der Dioptrieausgleich hat sich verschoben.	Drehen Sie erst den Dioptrieausgleich gegen den Uhrzeigersinn ganz nach links (+). Dann im Uhrzeigersinn nach rechts (-), bis die schwarzen Striche im Sehfeld die optimale Schärfte zeigen (siehe Kapitel 3.3 Dioptrieausgleich/Scharfstellen der Kamera).

Problem	Ursache	Behebung
Bilder sind verschwommen bzw. unscharf.	Der dG wurde bei der Beobachtung zu schnell abgeseizt.	Halten Sie das Gerät während der Beobachtung bzw. Bildaufnahme so ruhig wie möglich, da die Aufnahme und Übertragung etwas zeitverzögert erfolgt (siehe Kapitel 4.5 Aufnehmen eines Bildes).
Video-Stream unterbrochen während der Übertragung bzw. das angezeigte Video bewegt sich nicht reibungslos.	Die Entfernung zwischen dG und Smartphone-/Tablet ist zu groß; ungünstige Funkwellenbedingungen oder schlechte Smartphone-/Tablet-Leistungen können die WiFi-Verbindung während der Beobachtung oder Aufnahme unterbrechen.	Verkürzen Sie die Distanz zwischen dG und Smartphone-/Tablet oder verbinden Sie sich erneut mit dem WiFi, um den Video-Stream neu zu starten.
Es kann keine Verbindung mit dem dG hergestellt werden.	Smartphone bzw. Tablet ist zu weit vom dG entfernt.	Bitte kontrollieren Sie, ob Sie sich in optimaler Reichweite zum dG befinden (<5m Abstand) und der dG eingeschaltet ist (die Statusanzeige-LED blinkt grün und ist bereit zur Verbindung).

### 5.3 WEITERE INFORMATIONEN



Ausführliche Infos und Tipps sowie häufig gestellte Fragen (FAQs) finden Sie in der dG-App oder unter: [SWAROVSKIOPTIK.COM](http://SWAROVSKIOPTIK.COM).

### 5.4 WAS KANN DIE APP:

- Erleben Sie das volle Potenzial Ihres dG mit der dazugehörigen mobilen App.
- Kostenlose App, die mit den meisten Apple- und Android™-Systemen kompatibel ist.
- Verbinden Sie sich und erleben Sie Ihre Beobachtungen durch den dG parallel live am Smartphone/Tablet.

- Nehmen Sie mit dem dG Bilder auf – diese werden über WiFi an Ihr Smartphone/Tablet übermittelt.
- Mit der App können Sie Videos und Screenshots der Beobachtungen aufnehmen.
- Verwalten oder teilen Sie Ihre Beobachtungen (Bilder, Videos, Snapshots) in der internen Mediengalerie.
- Aktivieren oder deaktivieren Sie verschiedenste App-Funktionalitäten im Einstellungs Menü.
- Aktivieren Sie im Menü den Expertenmodus, um Ihren Livestream mit bis zu fünf weiteren Smartphones/Tablets zu teilen.
- Passen Sie im Expertenmodus verschiedenste Kameraparameter an Ihre Bedürfnisse an.
- Weitere Informationen und Funktionalitäten zur dG-App finden Sie auf unserer Website oder in der App unter „Häufig gestellte Fragen“.

## 6. PFLEGE UND WARTUNG

### 6.1 REINIGUNGSTUCH

Mit dem beiliegenden Reinigungstuch aus Mikrofasern können Sie selbst empfindlichste Glasflächen reinigen. Es ist geeignet für Objektive, Okulare und Brillen. Bitte halten Sie das Reinigungstuch sauber, da Verunreinigungen die Linsenoberfläche beschädigen können. Ist das Tuch verschmutzt, können Sie es in handwarmer Seifenlauge waschen und an der Luft trocknen lassen. Verwenden Sie es bitte ausschließlich zur Reinigung von Glasflächen.

### 6.2 REINIGUNG

Wir haben alle Elemente und Oberflächen so ausgelegt, dass sie pflegeleicht sind. Um die optische Brillanz Ihres dG dauerhaft zu gewährleisten, sollten Sie die Glasoberflächen schmutz-, öl- und fettfrei halten. Zur Reinigung der Optik entfernen Sie zuerst gröbere Partikel mit einem Optikpinsel. Zur nachfolgenden gründlichen Reinigung empfiehlt sich leichtes Anhauchen und anschließendes Reinigen mit dem Reinigungs-



tuch. Das Gehäuse pflegen Sie am besten mit einem weichen, feuchten Putztuch (bitte verwenden Sie dazu nicht das Reinigungstuch).

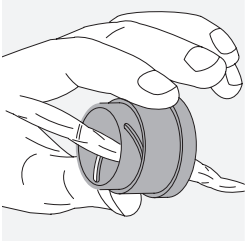
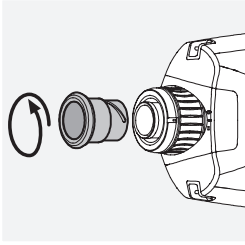

Bei starker Verschmutzung (z.B. Sand) ist die Drehaugenmuschel komplett abschraubbar und somit sehr einfach zu reinigen.

### 6.3 AUFBEWAHRUNG

Sie sollten Ihren dG in seiner Tasche an einem gut gelüfteten Ort aufbewahren. Ist der dG nass, muss er vorher getrocknet werden. In Tropengebieten oder in Gegenden mit hoher Umgebungfeuchtigkeit ist der beste Lagerort ein luftdichter Behälter mit einem Feuchtigkeits-Absorptionsmittel (z.B. Silikagel).

## 7. ZU IHRER SICHERHEIT

### 7.1 WARNUNG!

Dieses Produkt verfügt über einen eingebauten, nicht austauschbaren wiederaufladbaren Akku. Achten Sie daher bei der Verwendung des Produkts auf Folgendes:

- Verwenden Sie das Produkt nicht weiter, wenn die Hülle beschädigt ist oder Sie einen Akkuschaden vermuten. Kontaktieren Sie in diesem Fall sofort unseren Kundenservice. Andernfalls kann es zu einer Explosion und/oder Unfällen kommen.

- Laden Sie den dG mithilfe des im Lieferumfang enthaltenen USB-Kabels und mit einem geeigneten Netzteil, das den nationalen Vorschriften des jeweiligen Landes entspricht bzw. über eine FCC-, CE-, IC-Zulassung verfügt.

- Wenn die Batterie ausläuft, achten Sie darauf, dass Ihre Haut oder Ihre Augen nicht in Kontakt mit der austretenden Flüssigkeit kommen. Suchen Sie im Falle eines Kontakts einen Arzt auf.

- Setzen Sie Produkte mit Batterien keiner großen Hitze aus (z.B. durch Aufbewahrung im direkten Sonnenlicht, Feuer oder Ähnliches).

- Das Verwenden von beschädigten Kabeln oder Ladegeräten oder das Aufladen in feuchten Umgebungen kann einen Stromschlag, Brand oder auch Verletzungen verursachen und das Gerät sowie andere Sachwerte beschädigen.

- Versuchen Sie NICHT, die aufladbare Lithium-Ionen-Batterie aus diesem Produkt zu nehmen. Wenden Sie sich an SWAROVSKI OPTIK oder einen SWAROVSKI OPTIK-Händler.

### 7.2 ALLGEMEINE HINWEISE

- Niemals mit dem Gerät in die Sonne blicken! Dies führt zu Augenverletzungen!

- Niemals während des Gehens durch das Gerät blicken! Sie könnten Hindernisse übersehen.

- Schützen Sie bitte Ihr Gerät vor Stößen.

- Reparatur- und Servicearbeiten dürfen nur von SWAROVSKI OPTIK Absam (Austria) oder SWAROVSKI OPTIK North America durchgeführt werden, ansonsten erlischt die Garantie.

- Ziehen Sie das Netzkabel bei Gewitter oder bei längerer Nichtbenutzung des Gerätes aus der Steckdose.

- Die Akkulebensdauer hängt von den Bedingungen, Umgebungsfaktoren, Funktionen des verwendeten Produkts und den Geräten ab, mit denen es genutzt wird.

- Stellen Sie das Gerät nicht in der Nähe von Wärmequellen ab, wie z.B. Heizkörpern, Wärmespeichern, Öfen oder anderen Geräten, die Wärme erzeugen.

- Achten Sie darauf, dass das Gerät während des Ladens nicht abgedeckt ist (Decken, Kissen, etc.).
- Versuchen Sie niemals, einen Stecker mit Gewalt in einen Anschluss zu stecken, und üben Sie niemals übermäßigen Druck auf eine Taste aus, da dies zu Schäden führen kann, die nicht unter die Garantie fallen.
- Der dG ist spritz-, wasser- und staubbeständig und erhält beim Test unter kontrollierten Laborbedingungen die Bewertung IP67 gemäß dem IEC-Standard 60529. Die Spritz-, Wasser- und Staubbeständigkeit ist kein Dauerzustand und kann bei normaler Nutzung im Laufe der Zeit nachlassen. Schäden durch Flüssigkeiten sind keine Garantiefälle.

### 7.3 KONFORMITÄT

Weitere Informationen zur Konformität finden Sie unter: [http://swarovski.com/dg\\_compliance](http://swarovski.com/dg_compliance)

#### WEEE/ElektroG



Dieses Symbol weist darauf hin, dass dieses Produkt gemäß WEEE-Richtlinie (Richtlinie über Elektro- und Elektronik-Altgeräte) und nationalen Gesetzen nicht über den Hausmüll entsorgt werden darf. Dieses Produkt muss bei einer dafür vorgesehenen Sammelstelle abgegeben werden. Informationen zu Sammelstellen für Altgeräte erhalten Sie bei den zuständigen kommunalen Einrichtungen oder einer autorisierten Stelle für die Entsorgung von Elektro- und Elektronik-Altgeräten. Die korrekte Entsorgung dieses Produkts dient dem Umweltschutz und verhindert mögliche Schäden für die Umwelt und die menschliche Gesundheit, welche durch unsachgemäße Behandlung des Produkts auftreten können.

#### Li-ion



Das Herausnehmen der aufladbaren Lithium-Ionen-Batterie aus diesem Produkt sollte nur durch einen Fachmann von SWAROVSKI OPTIK erfolgen. Bitte wenden Sie sich für weitere Informationen an

Ihren örtlichen SWAROVSKI OPTIK-Händler oder an den SWAROVSKI OPTIK Kundendienst [https://at.swarovskioptik.com/customer\\_service](https://at.swarovskioptik.com/customer_service).

#### Erläuterung zu gesetzlichen Bestimmungen in Kanada

Dieses Gerät ist mit dem oder den lizenzierten RSS-Standard(s) gemäß Innovation, Science, and Economic Development Canada konform. Für den Betrieb gelten die folgenden zwei Bedingungen: (1) dieses Gerät darf keine Störungen verursachen und (2) dieses Gerät muss Störsignale tolerieren können. Hierzu gehören auch Interferenzen, die zu nicht gewünschten Funktionen des Geräts führen können.

Alle Angaben sind typische Werte.  
Änderungen in Ausführung und Lieferung sowie Druckfehler sind vorbehalten.

WE THANK YOU FOR  
CHOOSING THIS  
PRODUCT FROM  
SWAROVSKI OPTIK. IF YOU  
HAVE ANY QUESTIONS,  
PLEASE CONSULT YOUR  
SPECIALIST DEALER OR  
CONTACT US DIRECTLY AT  
SWAROVSKIOPTIK.COM.

**SPEND ONE MINUTE.  
EARN ONE YEAR**

Register at [SWAROVSKIOPTIK.COM](http://SWAROVSKIOPTIK.COM) to enjoy all the benefits of MY ACCOUNT.

- We will extend the warranty by one year, free of charge.\*
- Keep track of all your SWAROVSKI OPTIK devices and purchase dates.
- If your product requires servicing, we can quickly call up the key information and ensure that we provide fast, efficient assistance.
- You can conveniently initiate repair orders for your registered products.

\*When you register a product, we will extend its warranty in line with our warranty conditions by one year (warranty card also available for download). Electronics are excluded from the extended warranty.

## 1. OVERVIEW

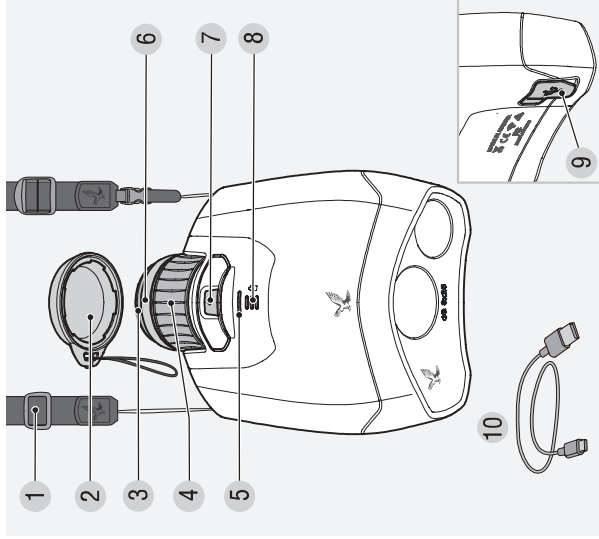

- 1 Side carrying strap
- 2 Eyepiece cover
- 3 Twis'in eyecup
- 4 Focusing wheel
- 5 Status LED
- 6 Diopter adjusting ring
- 7 Release button
- 8 Battery status LED
- 9 USB cover/plug
- 10 USB-C charging cable

Supplied as standard: field bag, cleaning cloth, Quick Guide

The carrying strap and eyepiece cover are not supplied mounted on the dG, but they can be fitted quickly and easily as required.

## 2. FITTING THE SIDE CARRYING STRAP & EYEPIECE COVER

The side carrying strap and eyepiece cover are not supplied mounted on the dG, but they can be fitted quickly and easily as required.

### 2.1 FITTING THE SIDE CARRYING STRAP

To attach the carrying strap to the dG, hold the side that does not have the click fastener and feed the loop through the loop holder on the right side of the dG (1+2). Then pull the other end of the carrying strap (3) through the loop (4) and tighten it (5).

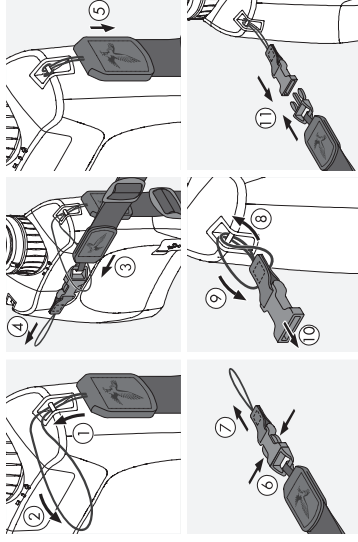

On the other side, release the end of the clip mechanism (6+7) and feed the loop through the loop holder on the left side of the dG (8). Then pull the end through the loop (9), tighten it (10) and attach the clip to the other end of the side carrying strap (11).

## 2.2 FITTING THE EYEPIECE COVER

Feed the loop of the eyepiece cover through the loop holder on the right side of the dG (1+2). Then pass the cover through the loop (3) and tighten it (4). Now you can use the cover to protect the eyepiece (5).

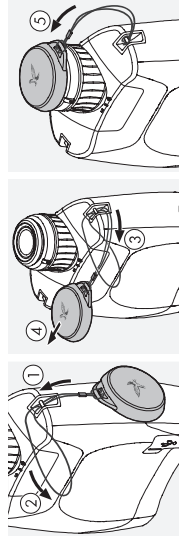

## 3. PREPARING TO USE THE DEVICE

Before you start using the instrument, please adjust the following settings:

### 3.1 ADJUSTING THE TWIST-IN EYECUP

**Pos. A: For use without glasses:**  
Turn the eyecups counterclockwise to the full extent.

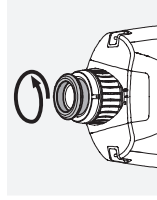

**Pos. B: For use with glasses:**  
Turn the eyecups clockwise as far as they will go.

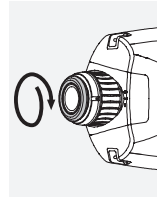

## 3.2 ADJUSTING THE FOCUS

Turning the focusing wheel allows you to focus on any object from the shortest focusing distance (see technical data sheet) to infinity.

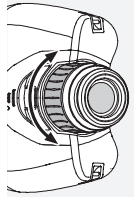

### 3.3 DIOPTRIC ADJUSTMENT AND FOCUSING THE CAMERA

Adjust the diopter in order to obtain the best possible photo quality in terms of focus. Fine tune the sharpness of the reticle so that it is right for you by turning the diopter adjusting ring. First turn the diopter adjusting ring counterclockwise all the way to the left (+) from its initial position (marked on the ring, bottom center), then turn it clockwise to the right (-) until the reticle (black lines in the field of view) shows the optimum focus for you. The black markings on the reticle also delineate the section of the digital image that is guaranteed to be visible on the smartphone/tablet.

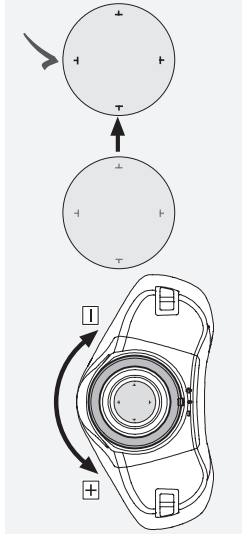

**Note:**  
The adjustment works best if you look through the dG at a nearby, light-colored wall.

## 4. OPERATION

### 4.1 PLUGGING IN AND CHARGING THE BATTERY

For safety and transportation reasons, the battery is not supplied fully charged. Please charge it fully before using the device for the first time.

1. Connect the small plug on the USB charging cable to the USB-C connector on the dG.
2. Connect the large plug to a USB wall charger or other external power source (e.g. power bank) and the battery indicator will flash white (one to three lights depending on charge level). When the battery is fully charged (after about four hours if the battery was completely empty), all three battery status LEDs are permanently white. You can then remove the charging cable.

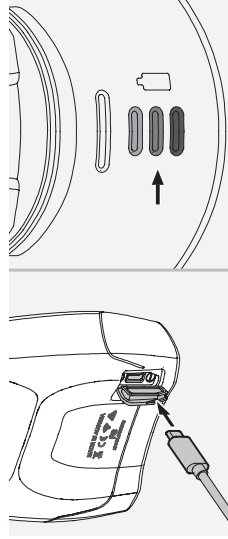

**Note:**

You can check the battery status when switched off by briefly pressing the release button.

### 4.2 SWITCHING ON & OFF

**TO SWITCH ON:** Press and hold the release button for at least three seconds and the status LED will blink orange. After approximately ten seconds, the status LED will blink green and emit a sound. Your dG is now ready to connect to a smartphone or tablet.

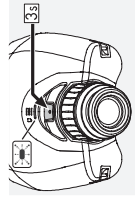

**TO SWITCH OFF:** Press and hold the release button for at least three seconds until the status LED goes out.

**Note:**

The battery status LED will remain lit up for about five seconds after you let go of the release button.

### 4.3 CONNECTING TO A SMARTPHONE/TABLET

The dG is ready to be connected to a smartphone/tablet when the status LED flashes green.

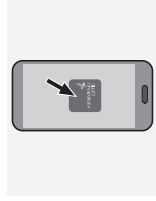

1. Download the dG app from the Apple App Store or Google Play Store and launch the app.
2. Activate the dG in your dG app either by scanning the QR code (on the packaging) or by entering the serial number (see section 5.1 Serial number). When using the dG app for the first time, please read and accept the terms of use in the dG app.
3. The smartphone/tablet establishes a WiFi connection with the dG and the live stream is started.

### 4.4 CONNECTING TO MORE THAN ONE SMARTPHONE/TABLET

The dG app has to be installed on all devices in order to share the Live View with several people or devices (smartphones/tablets).

Once this is the case, then do the following:

1. Activate "Expert Mode" in the dG app settings and go to "Show QR Code to Connect."
2. A QR code is displayed. This can be scanned by other people by opening the dG app and selecting "Scan QR code."

3. Once the code has been scanned and accepted, live View is activated and visible in the dG app. It can be transmitted on up to five devices.

#### 4.5 TAKING A PHOTO

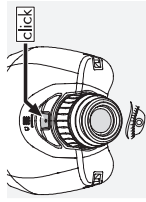

To take a photo, briefly press the release button once. Hold the device as still as possible while taking the picture, as taking and transmitting the photo involves a slight delay. The camera focuses during this time, then an acoustic signal confirms the photo has been taken after 1 – 1.5 seconds. The image is then instantly transmitted to your smartphone/tablet.

#### Note:

The dG can store up to ten images, provided there is an active WiFi connection between the dG and the smartphone/tablet. If the connection to the dG app or another dG-compatible app is interrupted (e.g. because the app has been closed), up to ten images will be stored temporarily. As soon as the app is opened again, the images will be transferred to the app.

#### 4.6 AUTOMATIC SWITCH-OFF

The dG switches itself off automatically after about five minutes if there is no active WiFi connection to a smartphone/tablet. After 15 minutes of complete inactivity, the dG also switches itself off automatically.

#### 4.7 BATTERY STATUS

You can check the battery status in switched-off mode by briefly pressing the release button. In switched-on mode, the battery status stays permanently lit up. Depending on the battery status, three (battery full) to one (battery low) LED lights go on. If the battery status falls below 10%, the status LED flashes red and a charge notification is displayed in the dG app. Once it drops below 5%, the dG switches off.

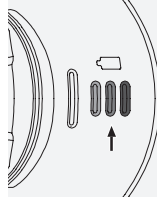

If the status LED blinks red and all 3 battery status LEDs flash, the battery is too low (<5%) and the device cannot be switched on (see section 4.9 Error messages). If the battery is completely discharged, the battery status LED no longer lights up. In this instance, please recharge the dG.

#### Note:

When the battery is completely discharged, all three battery status LEDs flash at the start of the charging process (for approx. one minute).

#### 4.8 STATUS DISPLAYS

Status LED	What it means
Flashing orange	The dG has been switched on and is starting up
Flashing green	The dG is ready to be connected to a mobile device
Permanently green	The dG is connected to a smartphone/tablet
Alternating green/orange	The dG's memory is full (max. ten images) – open the dG app to transfer images
Flashing blue	Firmware update is in progress
Flashing red	Battery status low (<10%)

#### 4.9 ERROR MESSAGES

Status LED	What it means
Alternating red/blue	Operating temperature too low (<20°C/68°F)
Alternating red/orange	Operating temperature too high (battery >60°C/140°F or system >80°C/176°F)
Permanently red	Critical firmware error
Status LED + battery status LEDs	What it means
Status LED flashing red + all three battery status LEDs blinking	Battery status too low (<5%), device cannot be switched on. Please charge the dG.

## 5. GENERAL INFORMATION

### 5.1 SERIAL NUMBER

The dG's serial number is located on the eyepiece under the twist-in eyecup. To read the serial number, unscrew the twist-in eyecup from the scope.

#### Note:

If for any reason you are no longer connected to your dG and do not have the QR code from the packaging to hand, you can reconnect using this serial number in the app under "Enter Serial Number."

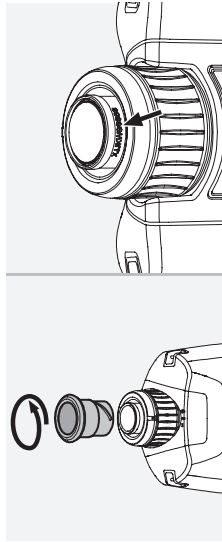

### 5.2 TROUBLESHOOTING

Problem	Cause	Solution
The image doesn't fill the entire field of view (vignetting).	The eyecup setting is not correctly adjusted for viewing with or without glasses.	If you wear glasses, twist in the eyecup as far as it will go. If you do not wear glasses, unscrew the eyecup fully (see section 3.1 Adjusting the twist-in eyecup).
Videos or photos are not sharp.	You have not adjusted the diopter or the diopter adjusting ring has moved.	First turn the diopter adjusting ring counterclockwise all the way to the left (+), then clockwise to the right (-) until the black lines in the field of view show the optimum sharpness (see section 3.3 Diopter adjustment and focusing the camera).

Problem	Cause	Solution
Images are blurred or not sharp.	You moved the dG too quickly while observing.	Keep the device as still as possible while observing or taking photos, as there is a slight delay in taking and transmitting the image (see section 4.5 Taking a photo).
The video stream stops during transmission or the video is jerky.	The distance between the dG and the smartphone/tablet is too great; a poor signal or poor smartphone/tablet performance can interrupt the WiFi connection during observation and recording.	Move the dG and smartphone/tablet closer together or reconnect to the WiFi to restart the video stream.
No connection can be established with the dG.	Your smartphone or tablet is too far away from the dG.	Check that you are within optimum range of the dG (<5 m/16 ft) and that the dG is switched on (the status LED flashes green when it is ready to be connected).

### 5.3 ADDITIONAL INFORMATION



For more information, useful tips, and FAQs see the dG app or visit [SWAROVSKIOPTIK.COM](http://SWAROVSKIOPTIK.COM).

### 5.4 WHAT CAN THE APP DO?

- The mobile app allows you to explore the full potential of your dG.
- The app is free and is compatible with most Apple and Android™ systems.
- Connect to the internet and live stream what you see on your smartphone/tablet.



- Take pictures with the dG and send them to your smartphone/tablet via Wi-Fi.
- The app allows you to take videos and screenshots of your observations.
- Manage or share your observations (images, videos, snapshots) in the internal media gallery.
- Activate or deactivate a wide range of app functions in the settings menu.
- Activate expert mode in the menu to share your live stream with up to five other smartphones/tablets.
- Use expert mode to customize a wide range of camera settings.
- For more information about the functions and features of the dG app, visit our website or see the FAQs in the app.

## 6. CARE AND MAINTENANCE

### 6.1 LENS-CLEANING CLOTH

With the included microfiber lens-cleaning cloth you can clean even the most sensitive glass surfaces. It is ideal for objective lenses, eyepieces, and eyeglasses. Please keep the cloth clean, as dirt can damage the lens surface. Simply wash it in lukewarm soapy water and leave to air dry. Please only use it for cleaning glass surfaces.

### 6.2 CLEANING

We have designed all the components and surfaces to be easy to clean. Maintain the outstanding performance of your dG by keeping the glass surfaces free from dirt, oil, and grease. To clean the optics, first brush off any larger particles of dirt using a lens brush. Then breathe gently on the lens and polish it with the lens-cleaning cloth to remove any remaining dirt. The housing is best cleaned with a soft, moist cloth (please do not use the lens-cleaning cloth for this).

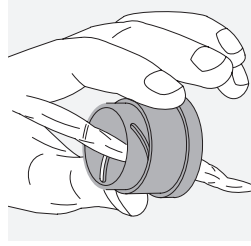
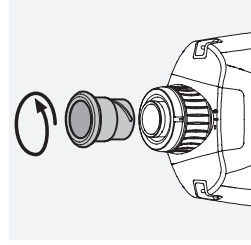

If it is very dirty (e.g. with sand), the twist-in eyecup can be completely unscrewed, making it very easy to clean.

### 6.3 STORAGE

Store your dG in its bag in a well-ventilated place. If the dG gets wet, make sure you dry it out before stowing it away. In tropical areas or areas with high humidity, it is best to store it in an airtight container with a moisture-absorbing agent (e.g. silica gel).

## 7. SAFETY RECOMMENDATIONS

### 7.1 WARNING!

This product has a built-in, non-replaceable rechargeable battery. When using this product, please note the following:

- Do not continue to use the product if the outer casing is damaged or if you suspect the battery is damaged. In this case, contact our customer service immediately as there is a risk of explosion and/or accident.
- Charge the dG using the USB cable supplied and a suitable power supply that complies with local regulations or has FCC/CE/IC approval.

- If the battery leaks, make sure that the fluid does not come into contact with your skin or eyes. If this is the case, seek medical assistance.
- Do not expose products with batteries to excessive heat (e.g. direct sunlight, fire, etc.).
- Using damaged cables or chargers or charging in humid environments may cause electric shocks, fire, injury, or damage to the equipment or other property.
- DO NOT attempt to remove the rechargeable lithium-ion battery from this product. Contact SWAROVSKI OPTIK or a SWAROVSKI OPTIK dealer.

## 7.2 GENERAL INFORMATION

- Never look directly at the sun through the device as this could seriously damage your eyes.
- Never look through the device while walking as you may overlook obstacles.
- Protect your device against knocks.
- Repairs and servicing must only be carried out by SWAROVSKI OPTIK Absam (Austria) or SWAROVSKI OPTIK North America, otherwise your warranty will be void.
- Disconnect the power cord in the event of an electric storm or if you do not plan to use the instrument for some time.
- The battery life depends on conditions, environmental factors, features of the product being used, and the devices it is used with.
- Do not place the device near heat sources, such as radiators, storage heaters, stoves, or other appliances that produce heat.
- Make sure that the device is not covered during charging (blankets, pillows, etc.).
- Never attempt to force a connector into a port and never apply excessive pressure to a button as this may result in damage that is not covered by the warranty.

- The dG is splash-, water-, and dust-resistant and has been rated IP67 according to IEC Standard 60529 when tested under controlled laboratory conditions. Splash-, water- and dust-resistance is not a permanent condition and may deteriorate over time with normal use. Damage caused by liquids is not covered by the warranty.

## 7.3 COMPLIANCE

For more information on compliance, see:  
[http://swarovski.com/dg\\_compliance](http://swarovski.com/dg_compliance)

### WEEE/ElektroG

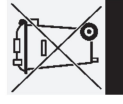

This symbol indicates that this product must not be disposed of with household waste in accordance with the WEEE (Waste Electrical and Electronic Equipment) Directive and national laws. This product must be disposed of at a designated collection point. For information on collection points for waste electrical and electronic equipment, contact your local authority or an authorized waste electrical and electronic equipment collection point. Correct disposal of this product protects the environment and prevents any potential damage to the environment and human health that may result from improper handling of the product.

### Li-ion



The rechargeable lithium-ion battery should only be removed from this product by a specialist from SWAROVSKI OPTIK. For further information, please contact your local SWAROVSKI OPTIK dealer or SWAROVSKI OPTIK Customer Service  
[https://at.swarovskioptik.com/customer\\_service](https://at.swarovskioptik.com/customer_service).

**Declaration on legal requirements in Canada**

This instrument complies with the RSS standard(s) as issued by Innovation, Science, and Economic Development Canada, or its license-exempt standards. Its operation is subject to the following two conditions: (1) this device may not cause interference, and (2) this device must accept any interference, including interference that may cause undesired operation of the device.

MERCI D'AVOIR CHOISI  
CE PRODUIT DE LA  
MAISON SWAROVSKI  
OPTIK. POUR TOUTE  
QUESTION ADRESSEZ-VOUS  
A VOTRE DETAILLANT  
OU CONTACTEZ-NOUS  
DIRECTEMENT SUR  
SWAROVSKIOPTIK.COM.

All the specifications given are typical values.

We reserve the right to make changes regarding design and delivery.  
We accept no liability for printing errors.

## PRENEZ UNE MINUTE. ET GAGNEZ UNE ANNEE

Enregistrez votre produit sur le site Web SWAROVSKI OPTIK.COM pour profiter de tous les avantages du service MON COMPTE.

- Nous prolongeons la garantie de votre produit d'un an, gratuitement.\*
- Gardez la trace de tous vos équipements SWAROVSKI OPTIK et des dates d'achat.
- Si votre produit nécessite des réparations, nous pouvons rapidement accéder aux informations essentielles et ainsi, vous proposer une assistance rapide et efficace.
- Vous pouvez facilement créer des demandes de réparation pour vos produits enregistrés.

\* Lorsque vous enregistrez un produit, nous prolongeons sa garantie d'un an, conformément à nos conditions de garantie (la carte de garantie est également disponible en téléchargement). Les composants électroniques sont exclus de la garantie.

## 1. VUE D'ENSEMBLE

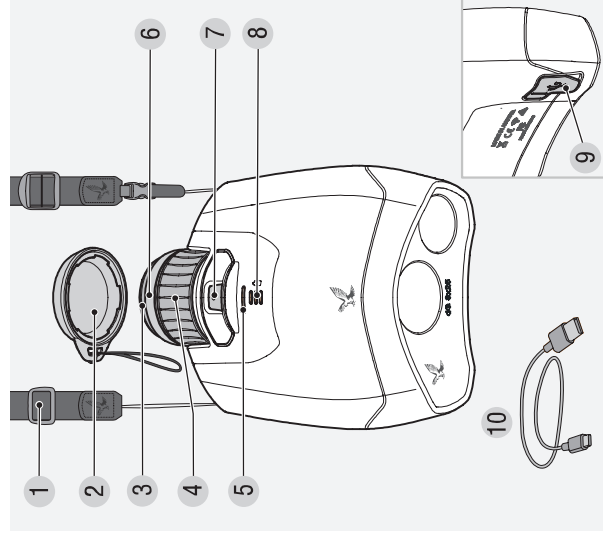

- 1 Bandoulière
- 2 Capuchon protecteur pour oculaire
- 3 Bonnette oculaire rotative
- 4 Molette de focalisation
- 5 LED d'état
- 6 Bague d'ajustement dioptrique
- 7 Bouton de déclenchement
- 8 LED d'état de la batterie
- 9 Couvercle/prise USB
- 10 Câble de charge USB-C

Inclus par défaut : étui fonctionnel, chiffon de nettoyage, Guide d'utilisation rapide

D'origine, la bandoulière et le capuchon protecteur pour oculaire ne sont pas montés sur la longue-vue monoculaire dG, mais ils peuvent être installés rapidement et facilement, si nécessaire.

## 2. INSTALLATION DE LA BANDOULIERE ET DU CAPUCHON PROTECTEUR POUR OCULAIRE

D'origine, la bandoulière et le capuchon protecteur pour oculaire ne sont pas montés sur la longue-vue monoculaire dG, mais ils peuvent être installés rapidement et facilement, si nécessaire.

### 2.1 INSTALLATION DE LA BANDOULIERE

Pour installer la bandoulière sur la longue-vue monoculaire dG, tenez le côté ne comportant pas de fermoir à cliquet, puis faites passer la boucle dans l'attache de boucle située sur le côté droit de la longue-vue monoculaire dG (1+2). Tirez ensuite l'autre extrémité de la bandoulière (3) à travers la boucle (4), puis serrez-la (5).

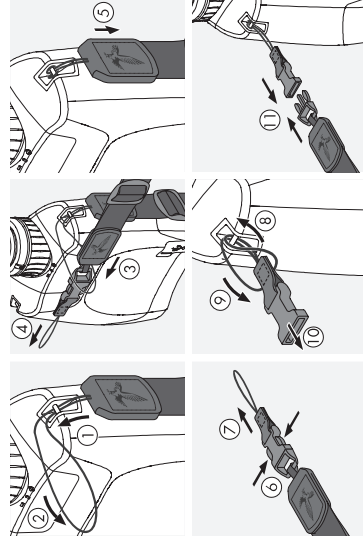

De l'autre côté, ouvrez l'extrémité du mécanisme d'attache (6+7), puis faites passer la boucle dans l'attache de boucle située sur le côté gauche de la longue-vue monoculaire dG (8). Tirez ensuite l'extrémité à travers la boucle (9), serrez-la (10), puis enclenchez l'attache dans l'autre extrémité de la bandoulière (11).

### 2.2 INSTALLATION DU CAPUCHON PROTECTEUR POUR OCULAIRE

Faites passer la boucle du capuchon protecteur pour oculaire dans l'attache de boucle située sur le côté droit de la longue-vue monoculaire dG (1+2). Faites ensuite passer le capuchon protecteur à travers la boucle (3), puis serrez la boucle (4). Vous pouvez maintenant utiliser le capuchon protecteur pour protéger l'oculaire (5).

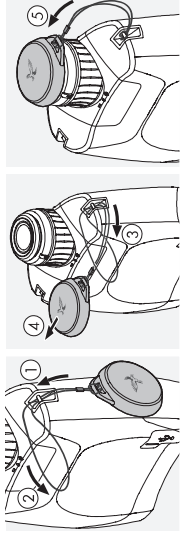

## 3. PREPARATION A L'UTILISATION DE L'APPAREIL

Avant de commencer à utiliser l'instrument, veuillez effectuer les réglages suivants :

### 3.1 REGLAGE DE LA BONNETTE OCULAIRE ROTATIVE

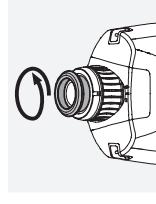

#### Pos. A : Utilisation sans lunettes :

Tournez les bonnettes dans le sens inverse des aiguilles d'une montre, aussi loin que possible.

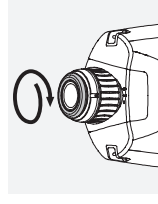

#### Pos. B : Utilisation avec des lunettes :

Tournez les bonnettes dans le sens des aiguilles d'une montre, aussi loin que possible.

### 3.2 REGLAGE DE LA MISE AU POINT

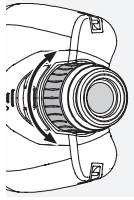

Tournez la molette de focalisation pour effectuer la mise au point sur n'importe quel objet, de la distance minimale de mise au point (voir la fiche technique) à l'infini.

### 3.3 AJUSTEMENT DIOPTRIQUE ET MISE AU POINT DE L'APPAREIL PHOTO

Ajustez la correction dioptrique de manière à obtenir une mise au point garantissant la meilleure qualité photographique. Tournez la bague d'ajustement dioptrique pour régler précisément la netteté du réticule jusqu'à ce qu'elle vous convienne. Tournez d'abord la bague d'ajustement dioptrique dans le sens inverse des aiguilles d'une montre, complètement vers la gauche (+), depuis sa position initiale (indiquée sur la bague, en bas au centre) ; ensuite, tournez-la dans le sens horaire, vers la droite (-), jusqu'à ce que le réticule (lignes noires dans le champ visuel) indique la mise au point idéale pour vous. Les repères noirs sur le réticule délimitent également la section de l'image numérique dont la visibilité est garantie sur un smartphone ou une tablette.

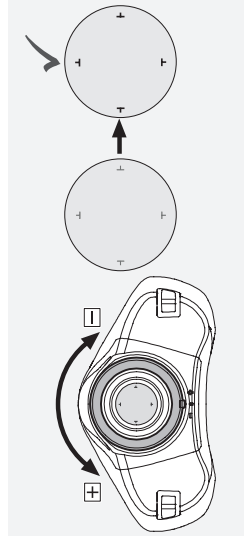

#### Remarque :

Pour obtenir le meilleur réglage, regardez un mur proche, de couleur claire, avec votre longue-vue monoculaire dG.

## 4. FONCTIONNEMENT

### 4.1 CONNEXION ET CHARGE DE LA BATTERIE

Pour des raisons de sécurité et de transport, la batterie n'est pas complètement chargée lors de la livraison. Veuillez la charger complètement avant d'utiliser l'appareil pour la première fois.

1. Branchez la petite fiche du câble de charge USB sur le connecteur USB-C de la longue-vue monoculaire dG.
2. Branchez la grande fiche sur un chargeur mural USB ou une autre source d'alimentation externe (par exemple, un chargeur portable) ; l'indicateur de batterie clignote alors en blanc (un à trois témoins lumineux, selon le niveau de charge). Lorsque la batterie est complètement chargée (après environ quatre heures, si la batterie était complètement vide), les trois témoins d'état de la batterie sont blancs fixes. Vous pouvez alors débrancher le câble de charge.

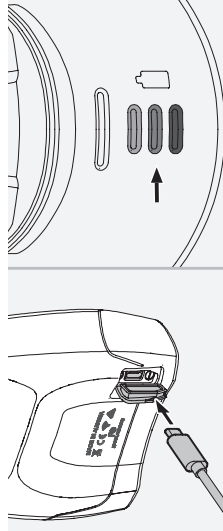

#### Remarque :

Pour vérifier l'état de la batterie lorsque l'appareil est éteint, appuyez brièvement sur le bouton de déclenchement.

### 4.2 MARCHÉ ET ARRÊT

**POUR ALLUMER L'APPAREIL :** appuyez sur le bouton de déclenchement pendant au moins trois secondes ; le témoin d'état clignote en orange. Après environ dix secondes, le témoin d'état clignote en vert et l'appareil émet un son. Vous pouvez maintenant connecter votre longue-vue monoculaire dG à un smartphone ou une tablette.

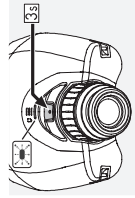

**POUR ALLUMER L'APPAREIL :** appuyez sur le bouton de déclenchement pendant au moins trois secondes ; le témoin d'état clignote en orange. Après environ dix secondes, le témoin d'état clignote en vert et l'appareil émet un son. Vous pouvez maintenant connecter votre longue-vue monoculaire dG à un smartphone ou une tablette.

**Remarque :**

Le témoin d'état de la batterie reste allumé pendant environ cinq secondes après que vous ayez relâché le bouton de déclenchement.

### 4.3 CONNEXION A UN SMARTPHONE/UNE TABLETTE

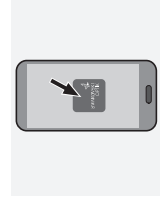

La longue-vue monoculaire dG est prête à être connectée à un smartphone/une tablette lorsque le témoin d'état clignote en vert.

1. Téléchargez l'application dG depuis l'Apple App Store ou Google Play Store, puis lancez l'application lorsque le témoin d'état clignote en vert.

2. Activez la longue-vue monoculaire dG dans l'application dG en scannant le QR-Code (sur l'emballage de la longue-vue monoculaire) ou en saisissant le numéro de série (voir la section 5.1 Numéro de série). Si vous utilisez l'application dG pour la première fois, veuillez lire et accepter les conditions d'utilisation de l'application dG.

3. Le smartphone/la tablette établit une connexion Wi-Fi à la longue-vue monoculaire dG et le flux Live View démarre.

### 4.4 CONNEXION A PLUSIEURS SMARTPHONES/TABLETTES

L'application dG doit être installée sur tous les appareils pour partager le flux Live View avec plusieurs personnes ou appareils (smartphones/tablettes). Après avoir accompli cette tâche, effectuez les opérations suivantes :

1. Activez « Expert Mode » (Mode Expert) dans les paramètres de l'application dG, puis accédez à « Show QR Code to Connect » (Afficher un QR-Code de connexion).

2. Un QR-Code est affiché et peut être scanné par d'autres personnes ; pour cela, ouvrez l'application dG, puis sélectionnez « Scan QR code » (Scanner le QR-Code).

3. Lorsque vous avez scanné et accepté le code, le flux Live View est activé et devient visible dans l'application dG. Il peut être transmis à cinq appareils.

### 4.5 PRISE DE PHOTOS

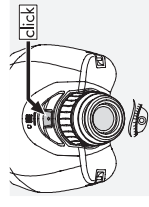

Pour prendre une photo, appuyez une fois brièvement sur le bouton de déclenchement. Tenez l'appareil aussi immobile que possible pendant la prise de vue, car la réalisation et la transmission de la photo comportent un léger délai pendant lequel l'appareil effectue la mise au point ; ensuite, un signal sonore confirme que la photo a été prise après 1 – 1,5 seconde. L'image est alors instantanément transmise à votre smartphone ou votre tablette.

**Remarque :**

La longue-vue monoculaire dG peut stocker jusqu'à dix images, à condition qu'une connexion Wi-Fi soit active entre la longue-vue monoculaire dG et le smartphone ou la tablette. Si la connexion à l'application dG ou à une autre application compatible dG est interrompue (par exemple, parce que l'application a été fermée), jusqu'à dix images seront stockées temporairement. Dès que l'application est à nouveau ouverte, les images seront transférées vers l'application.

### 4.6 ARRET AUTOMATIQUE

La longue-vue monoculaire dG s'éteint automatiquement après environ cinq minutes en l'absence de connexion Wi-Fi active avec un smartphone ou une tablette. La longue-vue monoculaire dG s'éteint également automatiquement après 15 minutes d'inactivité totale.

## 4.7 ETAT DE LA BATTERIE

Lorsque l'appareil est éteint, vous pouvez vérifier l'état de la batterie en appuyant brièvement sur le bouton de déclenchement. Lorsqu'il est allumé, les témoins d'état de la batterie sont allumés en permanence. Selon l'état de la batterie, un (batterie faible) à trois témoins (batterie pleine) sont allumés. Si le niveau de charge de la batterie chute en dessous de 10 %, le témoin d'état clignote en rouge et une notification de charge est affichée dans l'application dG. Si il chute en dessous de 5 %, la longue-vue monoculaire dG s'éteint.

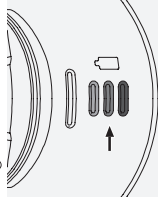

Si le témoin d'état clignote en rouge et les 3 témoins d'état de la batterie clignotent, le niveau de charge de la batterie est trop faible (<5 %) et l'appareil ne peut pas être allumé (voir la section 4.9 Messages d'erreur). Si la batterie est complètement déchargée, le témoin d'état de la batterie ne s'allume plus. Dans ce cas, veuillez charger la batterie de la longue-vue monoculaire dG.

### Remarque :

Lorsque la batterie est complètement déchargée, les trois témoins d'état de la batterie clignotent au début du processus de charge (pendant environ une minute).

## 4.8 AFFICHAGES D'ETAT

Témoin d'état	Ce que ça signifie
Orange clignotant	La longue-vue monoculaire dG a été allumée et s'initialise
Vert clignotant	La longue-vue monoculaire dG est prête à être connectée à un appareil mobile
Vert fixe	La longue-vue monoculaire dG est prête à être connectée à un smartphone ou une tablette
Vert/orange en alternance	La mémoire de la longue-vue monoculaire dG est pleine (10 images max.) ; ouvrez l'application dG pour transférer les images
Bleu clignotant	Une mise à jour du firmware est en cours
Rouge clignotant	Niveau de la batterie faible (< 10 %)

## 4.9 MESSAGES D'ERREUR

Témoin d'état	Ce que ça signifie
Rouge/bleu en alternance	Température de fonctionnement trop basse (<20 °C)
Rouge/orange en alternance	Température de fonctionnement trop élevée (batterie >60 °C ou système >80 °C)
Rouge fixe	Erreur critique du firmware
Témoin d'état + témoins d'état de la batterie	Ce que ça signifie
Témoin d'état rouge clignotant + les trois témoins d'état de la batterie clignotent	Le niveau de charge de la batterie est trop faible (<5 %) ; l'appareil ne peut pas être allumé. Veuillez charger la batterie de la longue-vue monoculaire dG.

## 5. INFORMATIONS GENERALES

### 5.1 NUMERO DE SERIE

Le numéro de série de la longue-vue monoculaire dG se trouve sur l'oculaire, sous la bonnette oculaire rotative. Pour lire le numéro de série, dévissez la bonnette oculaire rotative de la longue-vue monoculaire.

### Remarque :

Si, pour une raison quelconque vous n'êtes plus connecté à votre longue-vue monoculaire dG et vous ne disposez plus du QR-Code présent de l'emballage, vous pouvez vous reconnecter en utilisant ce numéro de série dans l'application, sous « Enter Serial Number » (Saisissez le numéro de série).

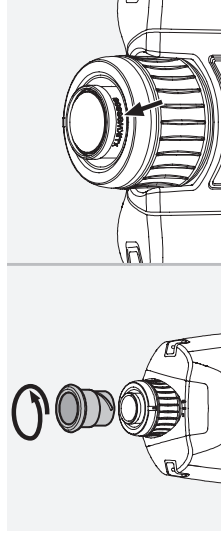



## 5.2 DEPANNAGE

Problème	Cause	Solution
L'image ne remplit pas l'ensemble du champ de vision (vignettage).	La lunette oculaire n'est pas correctement réglée pour une utilisation avec ou sans lunettes.	Si vous portez des lunettes, tournez la lunette oculaire aussi loin que possible. Si vous ne portez pas de lunettes, dévissez complètement la lunette oculaire (voir la section 3.1 Réglage de la lunette oculaire relative).
Les vidéos ou les photos ne sont pas nettes.	Vous n'avez pas ajusté la correction dioptrique ou la bague d'ajustement dioptrique s'est déplacée.	Tournez d'abord la bague d'ajustement dioptrique dans le sens inverse des aiguilles d'une montre, complètement vers la gauche (+), puis dans le sens des aiguilles d'une montre, vers la droite (-), jusqu'à ce que les lignes noires dans le champ de vision indiquent la netteté optimale (voir la section 3.3 Ajustement dioptrique et mise au point de l'appareil photo).
Les images sont floues ou ne sont pas nettes.	Vous avez déplacé la lunette oculaire dG trop rapidement pendant l'observation.	Tenez l'appareil aussi immobile que possible pendant l'observation ou la prise de photos, car la réalisation et la transmission de l'image comportent un léger délai (voir la section 4.5 Prise de photos).
Le flux vidéo s'arrête pendant la transmission ou la vidéo est saccadée.	La distance entre la lunette oculaire dG et le smartphone ou la tablette est trop importante ; un signal faible ou une baisse des performances du smartphone ou de la tablette peut interrompre la connexion Wi-Fi pendant l'observation et l'enregistrement.	Rapprochez la lunette oculaire dG et le smartphone ou la tablette ou reconnectez-vous au réseau Wi-Fi pour redémarrer le flux vidéo.
Il est impossible d'établir une connexion avec la lunette oculaire dG.	La tablette est trop éloigné(e) de la lunette oculaire dG.	Assurez-vous d'être à portée optimale de la lunette oculaire dG (<5 m) et que la lunette oculaire dG est allumée (le témoin d'état clignote en vert lorsqu'elle est prête à être connectée).

## 5.3 INFORMATIONS SUPPLEMENTAIRES



Pour plus d'informations, des conseils utiles et des FAQ, reportez-vous à l'application dG ou consultez le site Web [SWAROVSKIOPTIK.COM](http://SWAROVSKIOPTIK.COM).

## 5.4 QUE PEUT FAIRE L'APPLICATION ?

- L'application mobile vous permet d'explorer pleinement le potentiel de votre lunette oculaire dG.
- L'application est gratuite et compatible avec la plupart des systèmes Apple et Android™.
- Connectez-vous à Internet et diffusez en direct ce que vous voyez sur votre smartphone ou votre tablette.
- Prenez des photos avec la lunette oculaire dG et envoyez-les à votre smartphone ou votre tablette via une connexion réseau Wi-Fi.
- L'application vous permet d'enregistrer des vidéos et des instantanés de vos observations.
- Gérez ou partagez vos observations (images, vidéos, instantanés) dans la galerie de médias interne.
- Activez ou désactivez de nombreuses fonctions de l'application depuis le menu des paramètres.
- Activez la fonction « Expert Mode » (Mode Expert) dans le menu pour partager votre flux vidéo en direct avec cinq autres smartphones ou tablettes maximum.
- Utilisez la fonction « Expert Mode » (Mode Expert) pour personnaliser de nombreux paramètres de l'appareil photo.
- Pour plus d'informations sur les fonctions et les fonctionnalités de l'application dG, consultez notre site Web ou la FAQ de l'application.

## 6. ENTRETIEN ET MAINTENANCE

### 6.1 CHIFFON DE NETTOYAGE POUR OPTIQUES

Le chiffon de nettoyage pour optiques en microfibras fourni avec l'appareil permet de nettoyer les surfaces en verre les

plus délicates. Il est idéal pour les objectifs, les oculaires et les lunettes. Veillez à ce que le chiffon soit toujours propre, car la présence de saletés pourrait endommager la surface des lentilles. Lavez-le simplement avec de l'eau savonneuse tiède et laissez-le sécher à l'air libre. Utilisez-le uniquement pour le nettoyage des surfaces en verre.

## 6.2 NETTOYAGE

Tous les composants et surfaces ont été conçus pour être faciles à nettoyer. Pour préserver les performances exceptionnelles de votre longue-vue monoculaire dG, veillez à ce que les surfaces en verre restent libres de saletés, d'huile et de graisse. Pour nettoyer les optiques, éliminez d'abord les plus grosses particules à l'aide d'une brosse optique. Soufflez ensuite doucement sur l'objectif, puis polissez-le avec le chiffon de nettoyage pour optiques, afin d'éliminer toute trace de saleté. Nous vous recommandons de nettoyer le boîtier avec un chiffon doux et humide (n'utilisez pas le chiffon de nettoyage pour optiques pour cela).

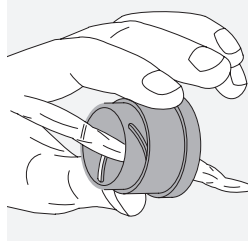
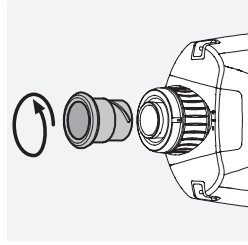

Si elle est très sale (par exemple, en présence de sable), la bionnette oculaire relative peut être complètement dévissée, afin d'en faciliter le nettoyage.

## 6.3 STOCKAGE

Conservez votre longue-vue monoculaire dG dans son étui, dans un endroit bien ventilé. Si votre longue-vue monoculaire dG est mouillée, assurez-vous de bien la sécher avant de la ranger. Dans les régions tropicales ou très humides, il est préférable de la conserver dans un récipient hermétique contenant un produit absorbant l'humidité (par exemple, du gel de silice).

# 7. RECOMMANDATIONS DE SECURITE

## 7.1 AVERTISSEMENT I

Ce produit est équipé d'une batterie rechargeable intégrée, non remplaçable. Lorsque vous utilisez ce produit, veuillez tenir compte des indications suivantes :

- Ne continuez pas à utiliser le produit si le boîtier extérieur est endommagé ou si vous pensez que la batterie est endommagée. Dans ce cas, contactez immédiatement notre service clientèle, car il existe un risque d'explosion et/ou d'accident.
- Chargez la longue-vue monoculaire dG à l'aide du câble USB fourni et d'une alimentation électrique appropriée, conforme aux réglementations locales ou homologuée FCC/CE/IC.
- Si la batterie présente une fuite, veillez à ce que le liquide n'entre pas en contact avec votre peau ou vos yeux. Si c'est le cas, consultez un médecin.
- N'exposez pas les produits équipés de batteries à une chaleur excessive (par exemple, lumière directe du soleil, feu, etc.).
- L'utilisation de câbles ou de chargeurs endommagés ou la charge de l'appareil dans un environnement humide peut provoquer des décharges électriques, un incendie, des blessures ou des dommages à l'appareil ou à d'autres biens.
- Ne tentez PAS de retirer la batterie lithium-ion rechargeable de cet appareil. Contactez SWAROVSKI OPTIK ou un revendeur SWAROVSKI OPTIK.

## 7.2 INFORMATIONS GENERALES

- N'utilisez jamais l'appareil pour regarder directement le soleil ; cela vous exposerait à de graves lésions oculaires.
- Ne regardez jamais dans l'appareil pendant que vous marchez ; vous risqueriez de ne pas voir des obstacles.
- Protégez votre appareil contre les chocs.

- Les travaux de réparation et de remise en état doivent uniquement être effectués par SWAROVSKI OPTIK Absam (Autriche) ou SWAROVSKI OPTIK North America ; le non-respect de cette consigne entraînerait l'annulation de la garantie.
- Débranchez le câble d'alimentation en cas d'orage ou si vous ne prévoyez pas d'utiliser l'appareil pendant un certain temps.
- L'autonomie de la batterie dépend des conditions, des facteurs environnementaux, des caractéristiques de l'appareil utilisé, ainsi que des appareils avec lesquels il est utilisé.
- Ne placez pas l'appareil à proximité de sources de chaleur telles que les radiateurs, les poêles à accumulation, poêles ou tout autre appareil produisant de la chaleur.
- Assurez-vous que l'appareil n'est pas couvert pendant la charge (par exemple, avec une couverture, un oreiller, etc.).
- Ne tentez jamais d'introduire une fiche dans un connecteur par la force et n'exercez jamais une pression excessive sur un bouton ; cela pourrait causer des dommages qui ne sont pas couverts par la garantie.
- La languette monoculaire dG est résistante aux projections d'eau, à l'eau et à la poussière et a reçu la certification IP67, conformément à la norme CEI 60529, à l'issue de tests réalisés en laboratoire dans des conditions contrôlées. La résistance aux projections d'eau, à l'eau et à la poussière n'est pas une condition permanente et peut se détériorer avec le temps, dans le cadre d'une utilisation normale. Les dommages causés par des liquides ne sont pas couverts par la garantie.

### 7.3 CONFORMITE

Pour plus d'informations sur la conformité, veuillez consulter le site Web : [http://swarovski.com/dg\\_compliance](http://swarovski.com/dg_compliance)

#### DEEE/ElektroG



Ce symbole indique que ce produit ne doit pas être jeté avec les déchets ménagers, conformément à la directive DEEE relative aux déchets d'équipements électriques et électroniques et aux législations nationales. Ce produit

doit être déposé dans un point de collecte désigné. Pour plus d'informations sur les points de collecte de déchets d'équipements électriques et électroniques, contactez votre administration locale ou un point de collecte agréé de déchets d'équipements électriques et électroniques. La mise au rebut conforme de ce produit préserve l'environnement et évite tout risque de dommages à l'environnement et à la santé humaine pouvant résulter d'une manipulation incorrecte du produit.

#### Li-Ion



La batterie lithium-ion rechargeable de ce produit doit uniquement être retirée par un spécialiste de SWAROVSKI OPTIK. Pour plus d'informations, veuillez contacter votre revendeur SWAROVSKI OPTIK local ou le service clientèle de SWAROVSKI OPTIK : [https://at.swarovskioptik.com/customer\\_service](https://at.swarovskioptik.com/customer_service).

#### Déclaration relative aux exigences légales au Canada

Cet instrument est conforme aux normes RSS publiées par Innovation, Sciences et Développement économique Canada ou à ses normes exemplaires de licence. Son fonctionnement est soumis aux deux conditions suivantes : (1) cet appareil ne doit pas causer d'interférences, et (2) cet appareil doit accepter toute interférence, notamment les interférences susceptibles de causer un fonctionnement indésirable de l'appareil.

Toutes les caractéristiques indiquées sont des valeurs habituelles.

Sous réserve de modifications ultérieures concernant la conception, la livraison et les erreurs d'impression.

LA RINGRAZIAMO  
PER AVER SCELTO UN  
PRODOTTO SWAROVSKI  
OPTIK. PER ULTERIORI  
INFORMAZIONI LA  
PREGHIAMO DI RIVOLGERSI  
AD UN RIVENDITORE  
AUTORIZZATO OPPURE  
CI CONTATTI SU  
SWAROVSKIOPTIK.COM.

UN MINUTO.  
CHE VALE UN ANNO

Si registri sul sito SWAROVSKIOPTIK.COM per usufruire dei vantaggi offerti attraverso il MIO CONTO.

- Estenderemo la garanzia di un anno, gratuitamente.\*
- Tenga traccia di tutti i suoi prodotti SWAROVSKI OPTIK e delle date di acquisto.
- Se i suoi prodotti richiedono manutenzione, possiamo recuperare velocemente tutte le informazioni principali e fornirle assistenza in modo facile e veloce.
- Sui prodotti registrati è inoltre possibile avviare velocemente ordini di riparazione.

\*Quando registra un prodotto, estenderemo la sua garanzia di un anno conformemente alle nostre condizioni di garanzia (la scheda della garanzia può essere scaricata online). L'elettronica del prodotto non è inclusa nell'estensione della garanzia.

## 1. PANORAMICA GENERALE

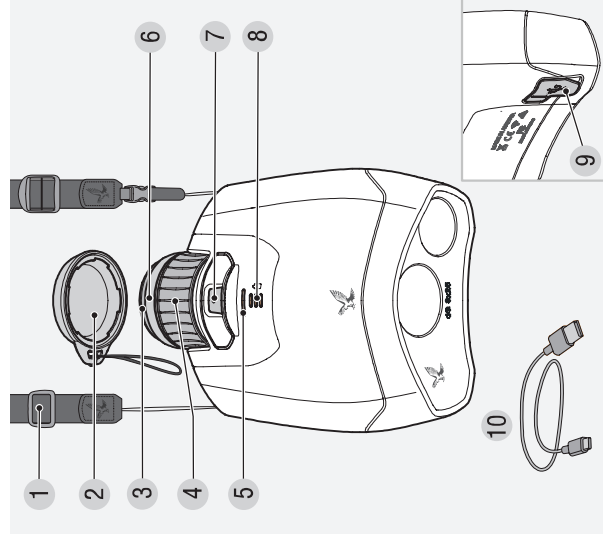

- 1 Cinghia laterale
- 2 Coprioculare
- 3 Conchiglia oculare girevole
- 4 Ghiera di messa a fuoco
- 5 LED di stato
- 6 Anello di compensazione diottrica
- 7 Pulsante di scatto
- 8 LED di stato della batteria
- 9 Copertura/porta USB
- 10 Cavo di alimentazione USB-C

Forniti di serie: custodia multifunzionale, panno detergente, Guida Rapida

La cinghia e il coprioculare non sono montati sul dG, ma possono essere fissati al monocolo in base alle esigenze in modo facile e veloce.

## 2. MONTAGGIO CINGHIA LATERALE E COPRIOCULARE

La cinghia laterale e il coprioculare non sono montati sul dG, ma possono essere fissati al monocolo in base alle esigenze in modo facile e veloce.

### 2.1 MONTAGGIO CINGHIA LATERALE

Per agganciare la cinghia al dG, prendete il lato senza chiusura a scatto e inserite l'estremità a cappio attraverso il passante sul lato destro del dG (1+2). Passate l'altro capo della cinghia (3) attraverso il cappio (4) e stringete (5).

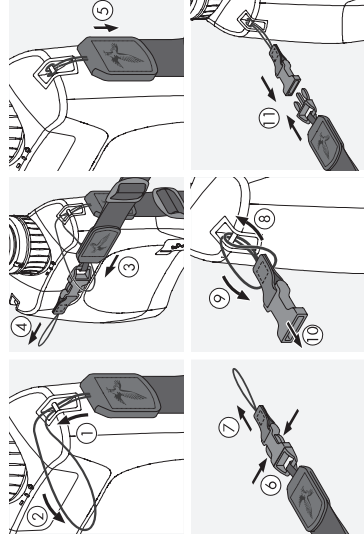

Dall'altro lato, sganciate il meccanismo a clip (6+7) e inserite l'estremità a cappio attraverso il passante sul lato sinistro del dG (8). Passate la clip attraverso il cappio (9), stringete (10) e collegare la clip all'altro capo della cinghia laterale (11).

## 2.2 MONTAGGIO DEL COPRIOCULARE

Inserite l'estremità a cappio del coprioculare attraverso il passante sul lato destro del dG (1+2). Passate il coprioculare attraverso il cappio (3) e siringate (4). Ora potete utilizzare la copertura di protezione dell'oculare (5).

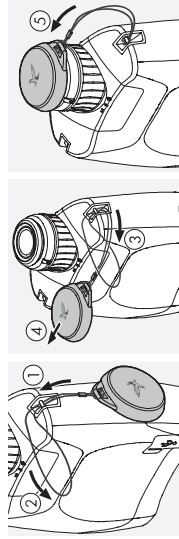

## 3. PREPARAZIONE ALL'USO DEL DISPOSITIVO

Prima di iniziare a utilizzare questo dispositivo, regolate le seguenti impostazioni:

### 3.1 REGOLAZIONE DELLA CONCHIGLIA OCULARE GIREVOLE

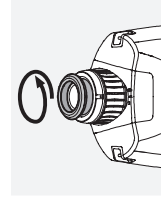

**Pos. A. Per l'uso senza occhiali:**  
Ruotate al massimo le conchiglie oculari in senso antiorario.

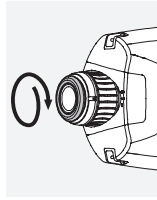

**Pos. B. Per l'uso con occhiali:**  
Ruotate le conchiglie oculari in senso orario fino all'arresto.

## 3.2 MESSA A FUOCO DELL'IMMAGINE

Ruotando la ghiera di messa a fuoco potete mettere a fuoco qualsiasi oggetto dalla distanza di messa a fuoco più breve (vedere scheda tecnica) fino all'infinito.

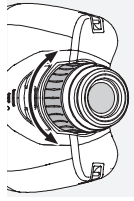

## 3.3 COMPENSAZIONE DIOTTRICA E MESSA A FUOCO DELLA FOTOCAMERA

Regolate la diottria per ottenere la migliore qualità fotografica possibile in termini di messa a fuoco. Regolate con precisione la nitidezza del reticolo e adattatelo alle vostre esigenze ruotando l'anello di compensazione diottrica. Dalla sua posizione iniziale (segnata sull'anello, in basso al centro), ruotate prima l'anello di compensazione diottrica completamente a sinistra in senso antiorario (+), poi ruotatelo in senso orario a destra (-) fino a che il reticolo (tacche nere nel campo visivo) non mostra la messa a fuoco ottimale. Le tacche nere sul reticolo delineano anche la sezione dell'immagine digitale che sarà di sicuro visibile sullo smartphone/tablet.

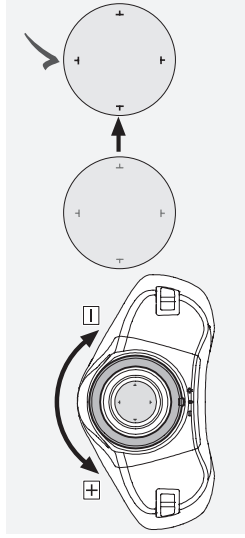

### Nota:

La regolazione funziona meglio se si osserva attraverso il dG una parete vicina di colore chiaro.

## 4. FUNZIONAMENTO

### 4.1 COLLEGAMENTO E CARICA DELLA BATTERIA

Per motivi di sicurezza e trasporto, la batteria non viene fornita completamente carica. Caricatela completamente prima di utilizzare il dispositivo per la prima volta.

1. Collegate la spina piccola del cavo di ricarica USB alla porta USB-C sul dG.
2. Collegare la spina grande a un caricatore USB a muro o a un'altra fonte di alimentazione esterna (ad esempio power bank) e l'indicatore della batteria lampeggerà in bianco (da una a tre spie a seconda del livello di carica). Una volta caricata al massimo la batteria (ci vorranno circa quattro ore in caso di batteria completamente scarica), tutti e tre i LED di stato della batteria appariranno bianchi e non lampeggiano. Potrete dunque rimuovere il cavo di alimentazione.

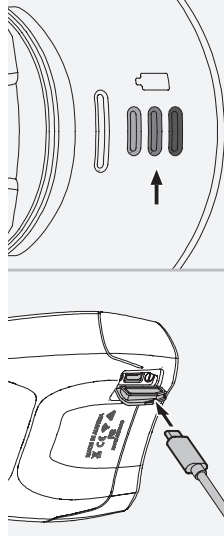

#### Nota:

Potete controllare lo stato della batteria da dispositivo spento premendo brevemente il pulsante di sbocco.

### 4.2 ACCENSIONE E SPEGNIMENTO

PER ACCENDERE: tenete premuto il pulsante di scatto per almeno tre secondi e il LED di stato lampeggerà in arancione. Dopo circa dieci secondi, il LED di stato lampeggerà in verde ed emetterà un suono. Il vostro dG è ora pronto per essere connesso a uno smartphone o a un tablet.

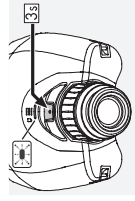

PER SPEGNERE: tenete premuto il pulsante di scatto per almeno tre secondi fino allo spegnimento del LED di stato.

#### Nota:

Dopo aver rilasciato il pulsante di scatto, il LED di stato della batteria rimarrà acceso per circa cinque secondi.

### 4.3 CONNESSIONE A UNO SMARTPHONE/TABLET

Il dG è pronto per essere collegato a uno smartphone/tablet quando il LED di stato lampeggia in verde.

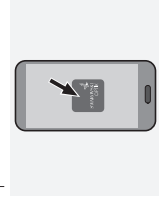

1. Scaricate l'app dG da Apple App Store o Google Play Store e avviate l'applicazione.
2. Attivate il dG nella vostra app dG scansionando il codice QR (sulla confezione) o inserendo il numero di serie (vedere sezione 5.1 Numero di serie). Quando utilizzate l'app dG per la prima volta, leggete e accettate i termini d'uso nell'app dG.
3. Lo smartphone/tablet stabilisce una connessione Wi-Fi con il dG e si avvia lo streaming live.

### 4.4 CONNESSIONE A PIÙ DI UNO SMARTPHONE/TABLET

L'app dG deve essere installata su tutti i dispositivi per condividere la Live View con più persone o dispositivi (smartphone/tablet).

Una volta fatto questo, procedete come segue:

1. Attivate la "Modalità Expert" nelle impostazioni dell'app dG e andate su "Mostra il QR code per la connessione".
2. Viene visualizzato un QR code che potrà essere scansionato da altre persone aprendo l'app dG e selezionando la funzione "Scansiona QR code".

3. Una volta scansionato e accettato il codice, il Live View si attiva ed è visibile nell'app dG. Può essere trasmesso fino a cinque dispositivi.

#### 4.5 SCATTARE UNA FOTO

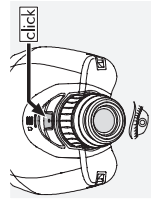

Per scattare una foto, premete brevemente il pulsante di scatto una volta. Quando fate una foto tenete il dispositivo quanto più fermo possibile, poiché tra lo scatto e la trasmissione dell'immagine si verifica un leggero ritardo. In questo lasso di tempo, la fotocamera mette a fuoco e dopo 1-1,5 secondi un segnale acustico conferma lo scatto della foto. L'immagine viene così trasmessa all'istante al vostro smartphone/tablet.

#### Nota:

Il dG può memorizzare fino a dieci immagini, posto che ci sia una connessione Wi-Fi attiva tra il dG e lo smartphone/tablet. Se la connessione all'app dG o a un'altra app dG compatibile si interrompe (ad esempio a causa della chiusura dell'app) possono essere memorizzate temporaneamente fino a dieci immagini. Non appena l'app viene riavviata nuovamente, le immagini sono trasferite all'app.

#### 4.6 SPEGNIMENTO AUTOMATICO

In mancanza di una connessione Wi-Fi attiva a uno smartphone/tablet, il dG si spegne automaticamente dopo circa cinque minuti. Il dG si spegne automaticamente anche dopo 15 minuti di totale inattività.

#### 4.7 STATO DELLA BATTERIA

Potete controllare lo stato della batteria da dispositivo spento premendo brevemente il pulsante di scatto. Se il dispositivo è acceso, lo stato della batteria resta sempre illuminato. A seconda dello stato della batteria, si illuminano da una (livello alto) a tre (livello basso) spie a LED. Se lo stato della batteria scende al di sotto del 10%, il LED di stato lampeggia in rosso e nell'app dG viene visualizzata una notifica di carica. Se, invece, cala al di sotto del 5%, il dG si spegne.

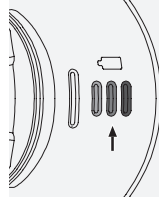

Quando il LED di stato lampeggia in rosso insieme a tutti e 3 i LED di stato della batteria, allora la batteria è troppo scarica (<5%) e non è possibile accendere il dispositivo (vedere la sezione 4.9 Messaggi di errore). Se la batteria è completamente scarica, il LED di stato della batteria non si accende. In questo caso, ricaricate il dG.

#### Nota:

Quando la batteria è completamente scarica, all'inizio del processo di ricarica lampeggiano tutti e tre i LED di stato della batteria (per circa un minuto).

#### 4.8 VISUALIZZAZIONE DELLO STATO

LED di stato	Cosa significa
Spia arancione lampeggiante	Il dG è stato acceso e si sta avviando
Spia verde lampeggiante	Il dG è pronto per essere collegato a un dispositivo mobile
Spia verde fissa	Il dG è collegato a uno smartphone/tablet
Alleranza spia verde/arancione	La memoria del dG è piena (max. dieci immagini) - aprite l'app dG per trasferire le immagini
Spia blu lampeggiante	Aggiornamento firmware in corso
Spia rossa lampeggiante	Stato batteria basso (<10%)

#### 4.9 MESSAGGI DI ERRORE

LED di stato	Cosa significa
Alleranza spia rossa/blu	Temperatura operativa troppo bassa (<20°C)
Alleranza spia rossa/arancione	Temperatura operativa troppo elevata (batteria >60°C o sistema >80°C)
Spia rossa fissa	Grave errore del firmware
LED di stato + LED di stato della batteria	Cosa significa
LED di stato rosso lampeggiante + tutti e tre i LED di stato della batteria lampeggianti	Stato della batteria troppo basso (<5%), impossibile accendere il dispositivo. Ricaricate il dG.



## 5. AVVERTENZE GENERALI

### 5.1 NUMERO DI SERIE

Il numero di serie del dG si trova sull'oculare sotto la conchiglia oculare girevole. Per leggere il numero di serie, svitate la conchiglia oculare girevole dal monocolo.

#### Nota:

Se per qualsiasi motivo non siete più connessi al vostro dG e non avete il QR code della confezione a portata di mano, potete riconnettervi indicando questo numero nella sezione "Inserisci il numero di serie" dell'app.

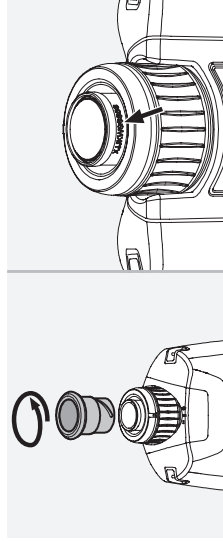

### 5.2 RISOLUZIONE DEI PROBLEMI

Problema	Causa	Soluzione
L'immagine non riempie l'intero campo visivo (vignettatura).	L'impostazione dell'oculare non è regolata correttamente per la visualizzazione con o senza occhiali.	Se indossate gli occhiali, ruotate l'oculare fino all'arresto. Se non indossate gli occhiali, svitate completamente l'oculare (vedere la sezione 3.1 Regolazione della conchiglia oculare girevole).
Il video o le foto non sono nitidi.	Non avete regolato la diottria o l'anello di compensazione diottrica si è mosso.	Ruotate prima l'anello di compensazione diottrica completamente a sinistra in senso antiorario (+), poi ruotatelo in senso orario (-) fino a che le tacche nere nel campo visivo non mostrano la messa a fuoco ottimale (vedere sezione 3.3 Compensazione diottrica e messa a fuoco della fotocamera).

Problema	Causa	Soluzione
Le immagini sono sfocate o non nitide.	Avete mosso il dG troppo rapidamente durante l'osservazione.	Quando osservate o fate una foto, cercate di tenere il dispositivo quanto più fermo possibile, poiché tra lo scatto e la trasmissione dell'immagine si verifica un leggero ritardo (vedere sezione 4.5 Scattare una foto).
Il flusso video si interrompe durante la trasmissione o il video si mostra a scatti.	La distanza tra il dG e lo smartphone/tablet è troppo elevata; un segnale scadente o scarse prestazioni dello smartphone/tablet possono interrompere la connessione WiFi durante l'osservazione e la registrazione.	Avvicinate il dG e lo smartphone/tablet o riconnettevi alla WiFi per riavviare il flusso video.
Non è possibile stabilire una connessione con il dG.	Lo smartphone o il tablet è troppo lontano dal dG.	Verificare di essere nel raggio ottimale del dG (<5 m) e che il dG sia acceso (il LED di stato lampeggia in verde quando è pronto per essere collegato).

### 5.3 INFORMAZIONI AGGIUNTIVE



Per ulteriori informazioni, suggerimenti utili e domande frequenti, consultate l'app dG o visitate il sito [SWAROVSKIOPTIK.COM](http://SWAROVSKIOPTIK.COM).

### 5.4 COSA PUÒ FARE L'APP?

- L'app mobile vi consente di esplorare appieno il potenziale del vostro dG.
- L'app è gratuita ed è compatibile con la maggior parte dei sistemi Apple e Android™.
- Connettetevi a Internet e trasmettete in streaming ciò che vedete sul vostro smartphone/tablet.

- Scattate foto con il dG e inviatele al vostro smartphone/tablet tramite WiFi.
- L'app consente di acquisire video e schermate delle osservazioni.
- Gestite o condividete quanto osservate (immagini, video, istantanee) nella galleria multimediale interna.
- Attivate o disattivate una vasta gamma di funzioni dell'app dal menu delle impostazioni.
- Attivate la modalità esperto dal menu per condividere il vostro live streaming con un massimo di altri cinque smartphone/tablet.
- Utilizzate la modalità esperto per personalizzare un'ampia gamma di impostazioni della fotocamera.
- Per ulteriori informazioni sulle funzionalità e le caratteristiche che dell'app dG, visitate il nostro sito Web o consultate la sezione "domande frequenti" nell'app.

## 6. CURA E MANUTENZIONE

### 6.1 PANNINO PULISCI LENTI

Con il panno pulisci lenti in microfibra incluso potrete pulire le superfici in vetro più delicate. Il panno è perfetto per la pulizia di obiettivi, oculari e occhiali. Vi consigliamo di tenerlo pulito, poiché lo sporco potrebbe danneggiare la superficie delle lenti. Se il panno dovesse sporcarsi, potrete lavarlo con sapone in acqua tiepida e lasciarlo asciugare all'aria. Utilizzatelo esclusivamente per la pulizia di superfici in vetro.

### 6.2 PULIZIA

Tutti i componenti e le superfici sono stati progettati per poter essere puliti facilmente. Per preservare le eccezionali prestazioni del vostro dG, evitate che le superfici in vetro entrino in contatto con sporco, olio e grasso. Per pulire la lente, togliete prima le particelle più grandi con un pennello per lenti ottiche. Dopo, inumidite leggermente la lente con il fiato e pulitela con il panno pulisci lenti per rimuovere ogni

residuo di sporco. Per pulire al meglio il corpo portante, vi suggeriamo di utilizzare un panno morbido e umido (non utilizzate per questo scopo il panno pulisci lenti).

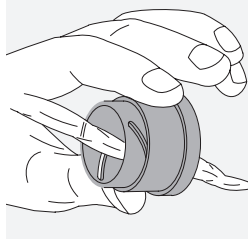
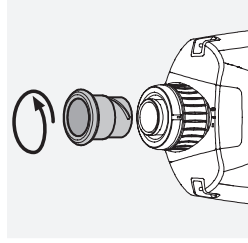

In caso di sporco ostinato (ad esempio sabbia), la conchiglia oculare girevole può essere completamente svitata ed essere così pulita più facilmente.

### 6.3 DOVE RIPORRE IL CANNOCCHIALE

Riponete il dG nella sua custodia in ambiente ben areato. Se il dG si bagna, assicuratevi di asciugarlo bene prima di metterlo da parte. In aree tropicali o con elevata umidità, è meglio conservarlo in un contenitore ermetico con all'interno un agente essiccante (ad esempio gel di silice)

## 7. SICUREZZA

### 7.1 ATTENZIONE!

Questo prodotto è dotato di una batteria ricaricabile integrata e non sostituibile. Quando utilizzate questo prodotto, tenete presente quanto segue:

- Non continuate a utilizzare il prodotto se l'involucro esterno è danneggiato o se sospettate danni alla batteria. In questo caso, contattate immediatamente il nostro servizio clienti poiché esiste il rischio di esplosione e/o incidente.

- Caricate il dG utilizzando il cavo USB in dotazione e un alimentatore idoneo conforme alle normative locali o con certificazione FCC/CE/IC.
- Se la batteria perde, assicuratevi che il fluido non entri in contatto con la pelle o gli occhi. In tal caso, consultate un medico.
- Non esponete i prodotti con batterie a calore eccessivo (ad esempio luce solare diretta, fuoco, ecc.).
- L'uso di cavi o caricabatterie danneggiati o la ricarica in ambienti umidi può causare scosse elettriche, incendi, lesioni o danni all'apparecchiatura o ad altro.
- **NON** tentate di rimuovere la batteria ricaricabile agli ioni di litio da questo prodotto. Contattate SWAROVSKI OPTIK o un rivenditore SWAROVSKI OPTIK.

## 7.2 AVVERTENZE GENERALI

- Non guardate mai direttamente il sole attraverso il dispositivo poiché ciò potrebbe causare gravi danni agli occhi.
- Non guardate mai attraverso il dispositivo mentre camminate poiché potreste non notare eventuali ostacoli.
- Proteggete il dispositivo dagli urti.
- Tutte le riparazioni devono essere eseguite da SWAROVSKI OPTIK (Absam) o SWAROVSKI OPTIK North America. In caso contrario, la garanzia perderà validità.
- Scollegate il cavo di alimentazione in caso di temporale o se non prevedete di utilizzare lo strumento per un tempo prolungato.
- La durata della batteria dipende da una serie di elementi tra cui fattori ambientali, caratteristiche del prodotto in uso e dispositivi con cui viene utilizzato.
- Non lasciate il dispositivo vicino a fonti di calore, come termosifoni, termoaccumulatori, stufe o altri apparecchi che generano calore.
- Assicuratevi che il dispositivo non sia coperto in fase di ricarica (coperte, cuscini, ecc.).
- Non tentate mai di forzare un connettore in una porta e non esercitate troppa pressione su un pulsante poiché ciò potrebbe provocare danni non coperti dalla garanzia.

- Il dG è resistente a schizzi, acqua e polvere ed è stato classificato IP67 secondo lo Standard IEC 60529 a seguito di test in condizioni di laboratorio controllate. La resistenza a schizzi, acqua e polvere non è una condizione permanente e può deteriorarsi nel tempo con l'uso. I danni causati da liquidi non sono coperti dalla garanzia.

## 7.3 CONFORMITÀ

Per ulteriori informazioni sulla conformità:  
[http://swarovski.com/dg\\_compliance](http://swarovski.com/dg_compliance)

### RAEE



Questo simbolo indica che questo prodotto non deve essere smaltito insieme ai rifiuti domestici in conformità con quanto disposto dalla Direttiva RAEE (Rifiuti di apparecchiature elettriche ed elettroniche) e dalle normative nazionali. Questo prodotto deve essere smaltito in un punto di raccolta designato. Per informazioni sui punti di raccolta per rifiuti di apparecchiature elettriche ed elettroniche, contattate le autorità locali o un centro di raccolta autorizzato per apparecchiature elettriche ed elettroniche. Il corretto smaltimento di questo prodotto tutela l'ambiente; previene, inoltre, l'insorgere di potenziali danni all'ambiente e alla salute umana in caso di manipolazioni improprie del prodotto.

### Li-ion



La batteria ricaricabile agli ioni di litio deve essere rimossa da questo prodotto solo da uno specialista di SWAROVSKI OPTIK. Per ulteriori informazioni, contattate il rivenditore SWAROVSKI OPTIK locale o il servizio clienti SWAROVSKI OPTIK [https://at.swarovskioptik.com/customer\\_service](https://at.swarovskioptik.com/customer_service).

#### Dichiarazione sui requisiti legali in Canada

Questo prodotto è conforme agli standard RSS emessi da Innovation, Science, and Economic Development Canada o ai suoi standard esenti da licenza. Il suo funzionamento è soggetto alle due condizioni seguenti: (1) questo dispositivo non può causare interferenze e (2) questo dispositivo deve accettare qualsiasi interferenza, incluse quelle che possono portare a un funzionamento indesiderato dell'apparecchio.

LE AGRADECEMOS QUE  
HAYA ELEGIDO COMPRAR  
UN INSTRUMENTO DE  
SWAROVSKI OPTIK.  
SI TUVIERA CUALQUIER  
DUDA O CONSULTA,  
PÓNGASE EN CONTACTO  
CON SU AGENTE  
ESPECIALIZADO O  
DIRECTAMENTE CON  
NOSOTROS EN  
SWAROVSKIOPTIK.COM.

Tutti i valori specificati sono valori tipici.

Ci riserviamo il diritto di apportare modifiche a livello di design e consegne e non accettiamo alcuna responsabilità per eventuali errori di stampa.

## DEDÍQUELE UN MINUTO. GANE UN AÑO

Regístrate en [SWAROVSKIOPTIK.COM](http://SWAROVSKIOPTIK.COM) para disfrutar de todas las ventajas de MI CUENTA.

- Ampliaremos la garantía un año de forma totalmente gratuita.\*
- Haga el seguimiento de todos sus dispositivos SWAROVSKI OPTIK y sus fechas de adquisición.
- Si necesita reparar su dispositivo, podemos recuperar rápidamente sus datos y ofrecerle una asistencia rápida y eficiente.
- Puede iniciar cómodamente partes de reparación para sus productos registrados.

\* Cuando registre un producto, le ampliaremos su garantía online por un año con nuestras condiciones de garantía (podrá descargar la tarjeta de garantía correspondiente). Los elementos electrónicos quedan excluidos de la ampliación de garantía.

## 1. DESCRIPCIÓN GENERAL

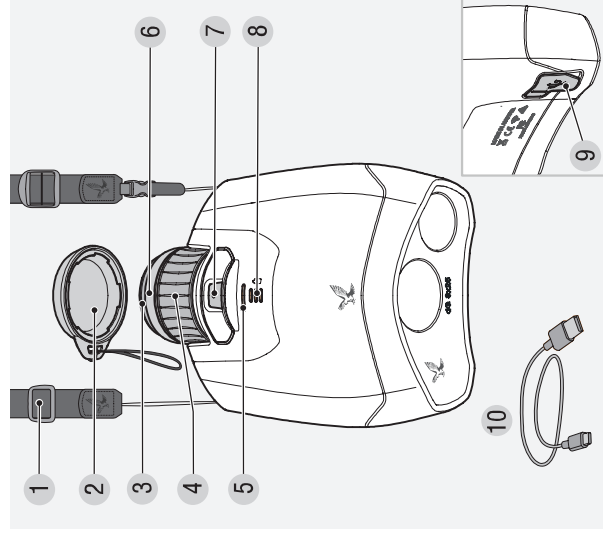

- |   |                                |    |                               |
|---|--------------------------------|----|-------------------------------|
| 1 | Correa de transporte lateral   | 6  | Anillo de ajuste de dioptrías |
| 2 | Tapa protectora para el ocular | 7  | Botón de desbloqueo           |
| 3 | Copa ocular giratoria          | 8  | LED de nivel de batería       |
| 4 | Anillo de enfoque              | 9  | Tapa/conector USB             |
| 5 | LED de estado                  | 10 | Cable de carga USB-C          |

Incluye: funda, paño de limpieza, Guía rápida

La correa de transporte y la tapa protectora para el ocular no vienen montados en el dG, pero se colocan rápida y fácilmente.

## 2. MONTAJE DE LA CORREA LATERAL Y LA TAPA PROTECTORA PARA EL OCULAR

La correa de transporte lateral y la tapa protectora para el ocular no vienen montados en el dG, pero se colocan rápida y fácilmente.

### 2.1 MONTAJE DE LA CORREA DE TRANSPORTE LATERAL

Para sujetar la correa de transporte al dG, sostenga el lado que no tiene el cierre de clic y pase el lazo a través del enganche del lado derecho del dG (1 + 2). Luego, pase el otro extremo de la correa de transporte (3) a través del lazo (4) y apriete el bucle (5).

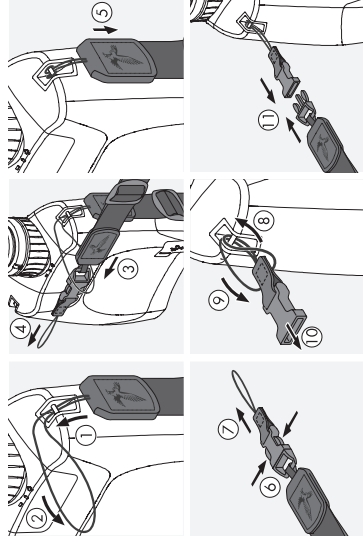

En el otro extremo, libere el mecanismo de clip (6 + 7) y pase el lazo a través del enganche del lado izquierdo del dG (8). Luego, pase el extremo a través del lazo (9), apriete el bucle (10) y fije el clip al otro extremo de la correa de transporte lateral (11).

### 2.2 MONTAJE DE LA TAPA PROTECTORA PARA EL OCULAR

Pase el lazo de la tapa protectora para el ocular a través del enganche del lado derecho del dG (1 + 2). Luego, pase la tapa por el lazo (3) y apriete el bucle (4). Ahora puede utilizar la tapa para proteger el ocular (5).

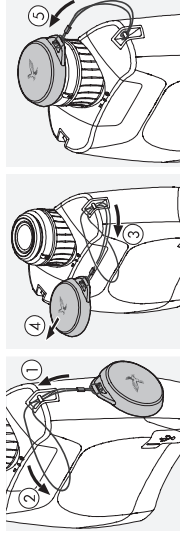

## 3. PASOS PREVIOS PARA UTILIZAR EL DISPOSITIVO

Antes de comenzar a utilizar el dispositivo, realice los siguientes ajustes:

### 3.1 AJUSTE DE LA COPA OCULAR GIRATORIA

**Pos. A. Para utilizar el dispositivo sin gafas:**

Gire el ocular por completo en sentido contrario a las agujas del reloj.

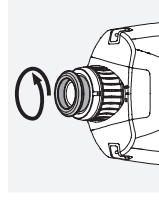

**Pos. B. Para utilizar el dispositivo con gafas:**

Gire el ocular por completo en sentido de las agujas del reloj.

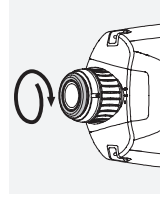

### 3.2 AJUSTE DEL ENFOQUE

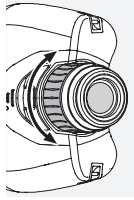

Girar la anilla de enfoque le permite enfocar cualquier objeto desde la distancia de enfoque más corta (consulte la hoja de datos técnicos) hasta el infinito.

### 3.3 AJUSTE DE DIOPTRÍAS Y ENFOQUE DE LA CÁMARA

Ajuste la dioptría para obtener la mejor calidad fotográfica posible en términos de enfoque. Ajuste la nitidez de la retícula para que sea adecuada; para ello, gire la anilla de ajuste de dioptrías. Primero gire la anilla de ajuste de dioptrías por completo en sentido contrario a las agujas del reloj (+) desde su posición inicial (marcado en la anilla, centro inferior), luego gírela en sentido de las agujas del reloj (-) hasta que la retícula (líneas negras en el campo de visión) muestre el enfoque óptimo. Las marcas negras de la retícula también delimitan la sección de la imagen digital que será visible en el smartphone/tablet.

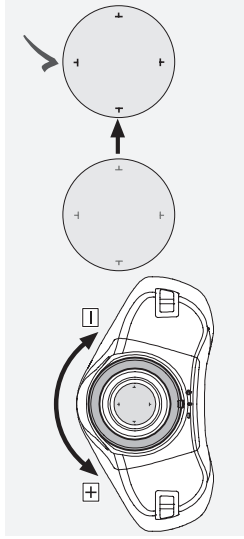

#### **Nota:**

El ajuste funciona mejor si mira a través del dG a una pared cercana de color claro.

## 4. UTILIZACIÓN

### 4.1 ENCHUFE Y CARGA DE LA BATERÍA

Por razones de seguridad y transporte, la batería no se suministra completamente cargada. Cárguela completamente antes de utilizar el dispositivo por primera vez.

1. Conecte el conector pequeño del cable de carga USB al conector USB-C del dG.
2. Conecte el conector grande a un cargador de pared USB u otra fuente de alimentación externa (por ejemplo, un cargador portátil) y el indicador de batería parpadeará en blanco (de una a tres luces dependiendo del nivel de carga). Cuando la batería esté completamente cargada (después de aproximadamente cuatro horas si la batería estaba completamente descargada), los tres LED de nivel de batería mostrarán permanentemente una luz blanca. Entonces, puede quitar el cable de carga.

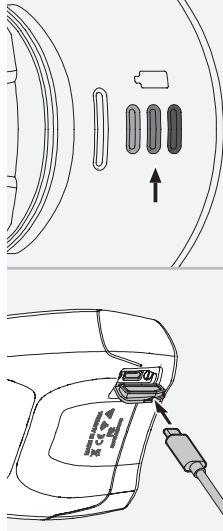

#### **Nota:**

Puede verificar el nivel de batería cuando el dispositivo esté apagado presionando brevemente el botón de desbloqueo.

### 4.2 ENCENDIDO Y APAGADO

**ENCENDIDO:** Mantenga pulsado el botón de desbloqueo durante al menos tres segundos y el LED de estado parpadeará en naranja. Después de, aproximadamente, diez segundos, el LED de estado parpadeará en verde y emitirá un sonido. Su dG ya está listo para conectarse a un smartphone o tablet.

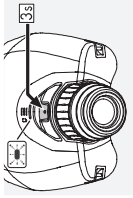

**APAGADO:** Mantenga pulsado el botón de desbloqueo durante, al menos, tres segundos hasta que el LED de estado se apague.

**Nota:**

El LED de nivel de batería permanecerá encendido durante unos cinco segundos después de soltar el botón de desbloqueo.

### 4.3 CONEXIÓN A UN SMARTPHONE/TABLET

El dG está listo para conectarse a un smartphone/tablet cuando el LED de estado parpadee en verde.

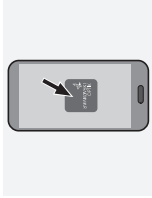

1. Descargue la aplicación dG desde la Apple App Store o Google Play Store, e inicie la aplicación.
2. Active el dG en su aplicación dG escaneando el código QR (en la caja del dispositivo) o escribiendo el número de serie (consulte el apartado 5.1 Número de serie). Cuando utilice la aplicación dG por primera vez, lea y acepte los términos de uso en la aplicación dG.
3. El smartphone/tablet establece una conexión WiFi con el dG y se inicia la transmisión en vivo.

### 4.4 CONEXIÓN A MÁS DE UN SMARTPHONE/TABLET

La aplicación dG debe instalarse en todos los dispositivos para compartir Live View con varias personas o dispositivos (smartphones/tablets).

- Una vez que lo haya hecho, siga estos pasos:
1. Active el "Modo experto" en la configuración de la aplicación dG y vaya a "Mostrar código QR para conectar".
  2. Se mostrará un código QR. Las demás personas también pueden escanearlo abriendo la aplicación dG y seleccionando "Escanear código QR".

3. Una vez que se haya escaneado y aceptado el código, Live View se activará y se visualizará en la aplicación dG. Se puede transmitir hasta a cinco dispositivos.

### 4.5 SACAR UNA FOTO

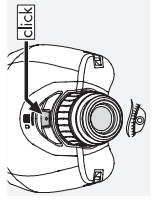

Para sacar una foto, pulse brevemente el botón de desbloqueo una vez. Mantenga el dispositivo lo más quieto posible mientras saca la foto, ya que existe un ligero retraso entre la toma y la transmisión de la foto. La cámara enfoca durante este tiempo y, después de 1-1,5 segundos, emite una señal acústica para confirmar que la foto se ha sacado. La imagen se transmite instantáneamente a su smartphone/tablet.

**Nota:**

El dG puede almacenar hasta diez imágenes, siempre que haya una conexión WiFi activa entre el dG y el smartphone/tablet. Si se interrumpe la conexión con la aplicación dG u otra aplicación compatible con dG (por ejemplo, porque la aplicación se haya cerrado), se almacenarán temporalmente hasta diez imágenes. Tan pronto como se vuelva a abrir la aplicación, las imágenes se transferirán a la aplicación.

### 4.6 APAGADO AUTOMÁTICO

El dG se apaga automáticamente después de unos cinco minutos si no hay una conexión WiFi activa con un smartphone/tablet. Después de 15 minutos de completa inactividad, el dG se apagará automáticamente.

### 4.7 NIVEL DE BATERÍA

Puede verificar el nivel de batería cuando el dispositivo esté apagado presionando brevemente el botón de desbloqueo. Cuando esté encendido, el indicador de nivel de batería permanece encendido permanentemente. Dependiendo del nivel de batería, se encienden entre tres luces LED (batería llena) y una (batería baja). Si el nivel de carga de la batería cae por debajo del 10 %, el LED de estado parpadea en rojo y se muestra una notificación de carga en la aplicación dG. Una vez que baje del 5 %, el dG se apagará.



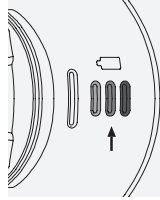

Si el LED de estado parpadea en rojo y los tres LED de nivel de batería parpadean, la batería está demasiado baja (<5 %) y el dispositivo no puede encenderse (consulte el apartado 4.9 Mensajes de error). Si la batería está completamente descargada, el LED de nivel de batería ya no se enciende. En este caso, recargue el dG.

#### Nota:

Cuando la batería esté completamente descargada, los tres LED de nivel de batería parpadean al comenzar el proceso de carga (durante, aproximadamente, un minuto).

#### 4.8 INDICADORES DE ESTADO

LED de estado	Qué significa
Naranja intermitente	El dG se ha encendido y se está iniciando
Verde intermitente	El dG está listo para conectarse a un dispositivo móvil
Permanentemente verde	El dG está conectado a un smartphone/tablet
Alternancia verde/naranja	La memoria del dG está llena (máx. diez imágenes); abra la aplicación dG para transferir imágenes
Azul intermitente	Actualización del firmware en progreso
Rojo intermitente	Nivel de batería bajo (<10 %)

#### 4.9 MENSAJES DE ERROR

LED de estado	Qué significa
Alternancia rojo/azul	Temperatura de funcionamiento demasiado baja (<20 °C)
Alternancia rojo/naranja	Temperatura de funcionamiento demasiado alta (batería >60 °C o sistema >80 °C)
Permanentemente rojo	Error crítico de firmware
LED de estado + LED de nivel de batería	Qué significa
El LED de estado parpadea en rojo + los tres LED de nivel de batería parpadean	Carga de batería demasiado baja (<5 %); el dispositivo no se puede encender. Cargue el dG.

## 5. INFORMACIÓN GENERAL

### 5.1 NÚMERO DE SERIE

El número de serie del dG se encuentra en el ocular, debajo de la copa ocular giratoria. Para leer el número de serie, desensrosque la copa ocular giratoria del telescopio.

#### Nota:

Si por algún motivo ya no está conectado a su dG y no tiene el código QR del paquete a mano, puede volver a conectarse utilizando este número de serie en la aplicación, en "Indicar número de serie".

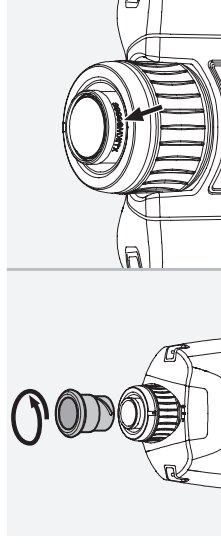

### 5.2 RESOLUCIÓN DE PROBLEMAS

Problema	Causa	Solución
La imagen no llena todo el campo de visión (aparición de contornos).	La configuración del ocular no está ajustada correctamente para ver con o sin gafas.	Si utiliza gafas, gire el ocular por completo en sentido de las agujas del reloj. Si no utiliza gafas, desensrosque completamente la copa ocular giratoria (consulte el apartado 3.1 Ajuste de la copa ocular giratoria).
Los vídeos o las fotos no se ven nítidos.	No ha ajustado la dioptría o se ha movido la anilla de ajuste de dioptrías.	Primero, gire la anilla de ajuste de dioptrías por completo en sentido contrario a las agujas del reloj (+), luego gírela totalmente en sentido de las agujas del reloj (-) hasta que el campo de visión muestre la nitidez óptima (consulte el apartado 3.3 Ajuste de dioptrías y enfoque de la cámara).

Problema	Causa	Solución
Las imágenes aparecen borrosas o no son nítidas.	El dG se ha movido demasiado rápido durante la observación.	Mantenga el dispositivo lo más quieto posible mientras observa o saca fotos, ya que existe un ligero retraso entre la toma y la transmisión de la foto (consulte el apartado 4.5 Sacar una foto).
La transmisión de vídeo se detiene durante la transmisión o el vídeo es errático.	La distancia entre el dG y el smartphone/tablet es demasiado grande; una señal deficiente o un rendimiento deficiente de un smartphone o una tablet pueden interrumpir la conexión WiFi durante la observación y la grabación.	Acerque el dG y el smartphone/tablet, o vuelva a conectarse a la WiFi para reiniciar la transmisión de vídeo.
No se puede establecer la conexión con el dG.	Su smartphone o tablet está demasiado lejos del dG.	Compruebe que esté dentro del rango óptimo del dG (<5 m) y que el dG esté encendido (el LED de estado parpadeará en verde cuando esté listo para conectarse).

### 5.3 INFORMACIÓN ADICIONAL



Para obtener más información, consejos útiles y conocer las preguntas frecuentes, consulte la aplicación dG o visite [SWAROVSKIOPTIK.COM](http://SWAROVSKIOPTIK.COM).

### 5.4 ¿QUÉ PUEDE HACER LA APLICACIÓN?

- La aplicación móvil le permite sacar el máximo partido a su dG.
- La aplicación es gratuita y es compatible con la mayoría de los sistemas Apple y Android™.
- Conéctese a Internet y transmita en vivo lo que ve en su smartphone/tablet.

- Saque fotografías con el dG y envíelas a su smartphone/tablet a través de la WiFi.
- La aplicación le permite grabar videos y realizar capturas de pantalla de sus observaciones.
- Administrar o compartir sus observaciones (imágenes, videos, instantáneas) de la memoria interna.
- Activar o desactivar una amplia gama de funciones de la aplicación en el menú de configuración.
- Activar el modo experto en el menú para compartir su transmisión en vivo con hasta otras cinco smartphones/tablets.
- Utilizar el modo experto para personalizar una amplia gama de configuraciones de la cámara.
- Para obtener más información sobre las funciones y características de la aplicación dG, visite nuestro sitio web o consulte las preguntas frecuentes en la aplicación.

## 6. CUIDADOS Y MANTENIMIENTO

### 6.1 PAÑO PARA LIMPIEZA DE LENTES

Con el paño de microfibras que se incluye con el dispositivo puede limpiar incluso las superficies de cristal más delicadas. Es ideal para objetivos, oculares y gafas. Mantenga el paño limpio, ya que las partículas de suciedad pueden dañar las superficies de los objetivos. Basta con lavarlo con agua templada jabonosa y dejarlo secar al aire. Utilícelo únicamente para limpiar superficies de cristal.

### 6.2 LIMPIEZA

Todos los componentes y superficies están diseñados para facilitar su limpieza. Para que el rendimiento de su dG sea siempre sobresaliente, mantenga las superficies de cristal libres de suciedad, aceite y grasa. Para limpiar la óptica, primero retire las partículas grandes de suciedad con un cepillo para lentes. Luego exhale suavemente sobre la lente y límpiela con el paño de limpieza de lentes para eliminar la suciedad restante. El resto de la montura se limpia mejor

con un paño suave humedecido (no utilice el paño para limpieza de lentes).

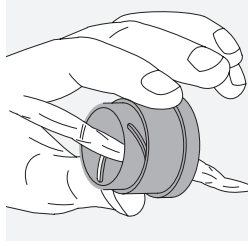
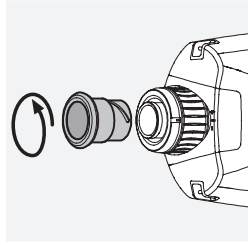

Si está muy sucio (por ejemplo, con arena), la copa ocular giratoria se puede desenroscar por completo, lo que facilita su limpieza.

### 6.3 ALMACENAJE

Guarde su dG en su funda en un lugar bien ventilado. Si se moja el dG, asegúrese de secarlo antes de guardarlo. En zonas tropicales o con alta humedad, es mejor guardarlo en un recipiente hermético con un agente antihumedad (por ejemplo, gel de sílice).

## 7. RECOMENDACIONES DE SEGURIDAD

### 7.1 AVISO!

Este producto incluye una batería recargable no reemplazable. Al utilizar este producto, tenga en cuenta lo siguiente:

- No continúe usando el producto si la carcasa exterior está dañada o si sospecha que la batería está dañada. En este caso, póngase en contacto con nuestro servicio de atención al cliente de inmediato, ya que existe riesgo de explosión y/o accidente.

- Cargue el dG con el cable USB suministrado y una fuente de alimentación adecuada que cumpla con las normativas locales o que cuente con la aprobación FCC/CE/IC.
- Si la batería tiene fugas, asegúrese de que el líquido no entre en contacto con su piel u ojos. Si fuera el caso, busque asistencia médica.
- No exponga los productos con baterías a una fuente de calor excesivo (por ejemplo, luz solar directa, fuego, etc.).
- El uso de cables o cargadores dañados, o la carga en entornos húmedos pueden causar descargas eléctricas, incendios, lesiones o daños al equipo o a otros elementos.
- NO intente retirar la batería recargable de iones de litio de este producto. Póngase en contacto con SWAROVSKI OPTIK o con un distribuidor SWAROVSKI OPTIK.

### 7.2 INFORMACIÓN GENERAL

- Nunca mire directamente al sol a través del visor, ya que podría dañar su vista.
- Nunca mire a través del dispositivo mientras camina, ya que podría pasar por alto obstáculos.
- Evite que su dispositivo reciba golpes.
- Las reparaciones y el mantenimiento solo deben realizarse en SWAROVSKI OPTIK Absam (Austria) o SWAROVSKI OPTIK North America; de lo contrario, la garantía quedará invalidada.
- Desconecte el cable de alimentación en caso de tormenta eléctrica o si no va a utilizar el dispositivo durante algún tiempo.
- La duración de la batería depende de las condiciones, los factores ambientales, las características del producto que se utiliza y los dispositivos con los que se usa.
- No coloque el dispositivo cerca de fuentes de calor, como radiadores, acumuladores de calor, estufas u otros aparatos que generen calor.

- Asegúrese de que el dispositivo no esté cubierto durante la carga (mantas, almohadas, etc.).
- Nunca intente forzar un conector en un puerto ni aplique una presión excesiva a un botón, ya que esto podría provocar daños que no estén cubiertos por la garantía.
- El dG es resistente a salpicaduras, agua y polvo y ha sido calificado como IP67 según la norma IEC 60529 cuando se prueba en condiciones de laboratorio controladas. La resistencia a salpicaduras, agua y polvo no es una condición permanente y se puede deteriorar con el tiempo con un uso normal del producto. Los daños causados por líquidos no están cubiertos por la garantía.

### 7.3 CUMPLIMIENTO NORMATIVO

Para obtener más información sobre el cumplimiento normativo, consulte: [http://swarovski.dg\\_compliance](http://swarovski.dg_compliance)

#### RAEE/ElektroG

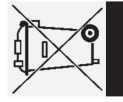

Este símbolo indica que este producto no debe desecharse con la basura doméstica de acuerdo con la Directiva RAEE (Residuos de aparatos eléctricos y electrónicos) y la legislación nacional. Este producto se debe desechar en un punto de recogida específico. Para obtener información sobre los puntos de recogida de desechos de equipos eléctricos y electrónicos, póngase en contacto con las autoridades locales o con un punto autorizado de recogida de desechos de equipos eléctricos y electrónicos. La correcta eliminación de este producto protege el medio ambiente y evita cualquier daño potencial al medio ambiente y a la salud de las personas que pueda derivar de una manipulación inadecuada del producto.

#### iones de litio



La batería recargable de iones de litio de este producto solo la debe retirar un especialista de SWAROVSKI OPTIK. Para obtener más información, póngase en contacto con su distribuidor

local de SWAROVSKI OPTIK o con el servicio de atención al cliente de SWAROVSKI OPTIK en [https://at.swarovskioptik.com/customer\\_service](https://at.swarovskioptik.com/customer_service).

#### Declaración sobre requisitos legales en Canadá

Este dispositivo cumple con la(s) normativa(s) RSS de Innovation, Science y Economic Development Canada, o sus normas no propietarias. Su funcionamiento está sujeto a las dos condiciones siguientes: (1) este dispositivo no puede causar interferencias, y (2) este dispositivo debe aceptar cualquier interferencia, incluidas aquellas que pudieran dar lugar a un funcionamiento no deseado del dispositivo.

Todas las especificaciones se ofrecen con valores típicos. Reservado el derecho a modificaciones en modelo y suministro, así como posibles errores de impresión.

WIJ DANKEN U HARTELIJK  
DIT PRODUCT VAN DE  
FIRMA SWAROVSKI OPTIK  
GEKOZEN TE HEBBEN.  
MOCHT U VRAGEN  
HEBBEN, RAADPLEEG DAN  
A.U.B. UW VAKHANDELAAR  
OF NEE M DIRECT CONTACT  
MET ONS OP VIA  
SWAROVSKIOPTIK.COM.

## VERDIEN ÉÉN JAAR MET. EEN MINUUT VAN JE TIJD

Registreer je product(en) op [SWAROVSKIOPTIK.COM](http://SWAROVSKIOPTIK.COM) en profiteer van alle voordelen van MY ACCOUNT.

- Bovendien breiden we gratis de garantie met één jaar uit.\*
- Alijk een handig overzicht van al je SWAROVSKI OPTIK apparaten en aankoopdata.
- Als je product onderhoud nodig heeft, kunnen we snel alle belangrijke gegevens inzien en je vlot en efficiënt helpen.
- Je kunt eenvoudig reparatieopdrachten geven voor je geregistreerde producten.

\* Als je een product registreert, breiden we de garantie ervan in overeenstemming met onze garantievoorwaarden met één jaar uit (garantiebewijs ook beschikbaar als download). Elektronica is uitgesloten van de verlengde garantie.

## 1. OVERZICHT

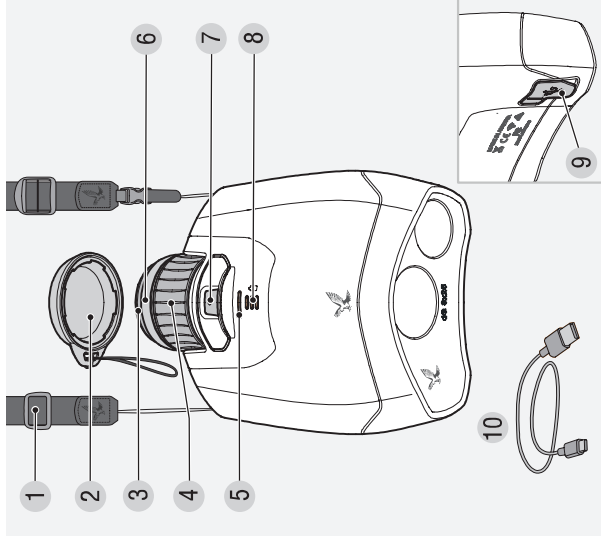

- 1 Zijdraagriem
- 2 Oculairbeschermkap
- 3 Oogdop
- 4 Scherpstelwielletje
- 5 Status-LED
- 6 Dioptrierecorrectie
- 7 Ontgrendelingsknop
- 8 Batterijstatus-LED
- 9 USB klepje/aansluiting
- 10 USB-C oplaadkabel

Standaard geleverd met field bag, reinigingsdoekje en beknopte handleiding

De draagriem en oculairbeschermkap worden los meegeleverd bij de dG, maar ze kunnen desgewenst snel en eenvoudig worden bevestigd.

## 2. DE ZIJDRAAGRIEM & OCULAIRBESCHERMKAP BEVESTIGEN

De zijdraagriem en oculairbeschermkap worden los meegeleverd bij de dG, maar ze kunnen desgewenst snel en eenvoudig worden bevestigd.

### 2.1 DE ZIJDRAAGRIEM BEVESTIGEN

Je bevestigt de draagriem van de dG door de zijde zonder klinksluiting vast te houden en de lus door de opening aan de rechterkant van de dG (1+2) te halen. Trek vervolgens het andere einde van de draagriem (3) door de lus (4) en trek deze strak (5).

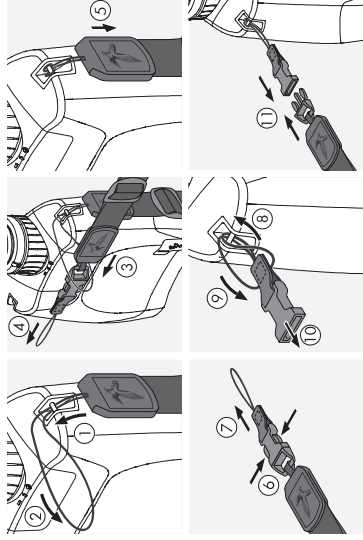

Maak aan de andere zijde het uiteinde van het klikmechanisme (6+7) los en haal de lus door de opening aan de linkerkant van de dG (8). Trek het uiteinde vervolgens door de lus (9), trek deze strak (10) en klik het aan het andere uiteinde van de zijdraagriem (11).

## 2.2 DE OCULAIRBESCHERMKAP BEVESTIGEN

Haal de lus van de oculairbeschermkap door de opening aan de rechterkant van de dG (1+2). Haal de kap vervolgens door de lus (3) en trek deze strak (4). Je kunt de kap nu gebruiken om het oculair te beschermen (5).

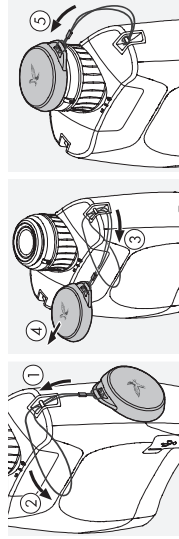

## 3. GEBRUIK VAN HET APPARAAT VOORBEREIDEN

Pas de volgende instellingen aan voordat je het instrument gaat gebruiken:

### 3.1 DE OOGDOPPEN AANPASSEN

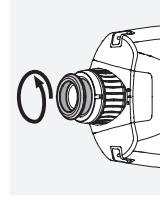

**Pos. A - voor gebruik zonder bril:**  
Draai de oogdoppen helemaal tegen de klok in.

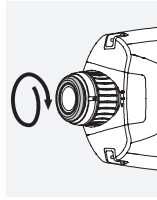

**Pos. B - voor gebruik met een bril:**  
Draai de oogdoppen zo ver mogelijk met de klok mee.

## 3.2 INSTELLEN VAN DE BEELDSCHERPTE

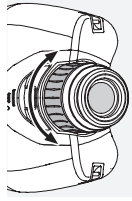

Met behulp van het scherpstelwielje kun je elk voorwerp scherpstellen, van de kortste instelstand (zie technische specificaties) tot oneindig.

### 3.3 DIOPTRIECORRECTIE EN SCHERPSTELLEN VAN DE CAMERA

Pas de dioptrie aan om een zo scherp mogelijke foto te krijgen. Stel het dradenkruis scherp door de dioptriecorrectie te draaien. Draai de ring vanuit de beginstand (gemarkeerd op de ring, midden onder) eerst helemaal tegen de klok in naar links (+). Draai de ring vervolgens met de klok mee naar rechts (-) totdat het dradenkruis (zwarte lijntjes in het gezichtsveld) de optimale scherpte geeft. De zwarte markeringen op het dradenkruis duiden tevens het deel van de digitale afbeelding aan dat gegarandeerd zichtbaar is op de smartphone/tablet.

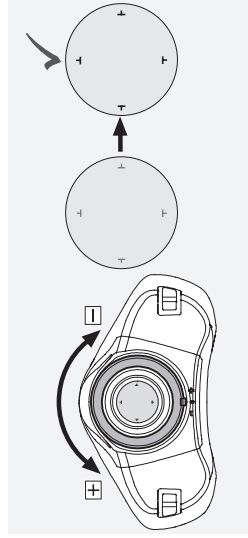

#### Let op:

De instelling werkt het beste als je door de dG naar een lichtgekleurde muur kijkt die dichtbij is.

## 4. BEDIENING

### 4.1 DE BATTERIJ PLAATSEN EN OPLADEN

Vanwege veiligheid en transport wordt de batterij niet volledig opgeladen geleverd. Laad de batterij helemaal op voordat je het apparaat voor de eerste keer gaat gebruiken.

1. Steek de kleine stekker van de USB-oplaadkabel in de USB-C aansluiting op de dG.
2. Steek de grote stekker in een USB-wandlader of een andere externe stroombron (bijv. een powerbank). Het batterij-indicatorlampje gaat nu wit knipperen (een tot drie lampjes, afhankelijk van het laadniveau). Als de batterij helemaal is opgeladen (na ongeveer vier uur als de batterij helemaal leeg was), branden de batterijstatus-LED's continu wit. Je kunt de oplaadkabel dan verwijderen.

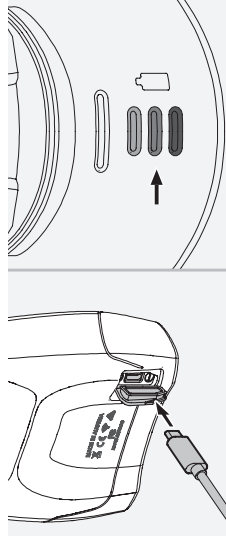

**Let op:**

Als het apparaat is uitgeschakeld, kun je de batterijstatus controleren door de ontgrendelingsknop kort in te drukken.

### 4.2 AAN- EN UITZETTEN

**AANZETTEN:** Houd de ontgrendelingsknop minstens drie seconden ingedrukt; de status-LED zal oranje knipperen. Na ongeveer tien seconden gaat het lampje groen knipperen en hoor je een geluidssignaal. De dG is nu gereed om verbinding te maken met een smartphone of tablet.

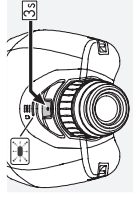

**UITZETTEN:** Houd de ontgrendelingsknop minstens drie seconden ingedrukt totdat het lichtje van de status-LED uit gaat.

**Let op:**

De batterijstatus-LED blijft ongeveer vijf seconden branden nadat je de ontgrendelingsknop hebt losgelaten.

### 4.3 VERBINDING MAKEN MET EEN SMARTPHONE/TABLET

Als de status-LED groen knippert, is de dG gereed om verbinding te maken met een smartphone/tablet:

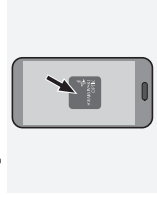

1. Download de dG-app uit de Apple App Store of Google Play Store en start de app op.
2. Activeer de dG in de dG-app door de QR-code op de verpakking te scannen of door het serienummer in te voeren (zie 5.1 Serienummer). Als je de dG voor de eerste gebruikt, lees dan de gebruiksvoorwaarden in de dG-app en klik op Accepteren.
3. De smartphone/tablet brengt een Wi-Fi-verbinding met de dG tot stand en de livestream wordt gestart.

### 4.4 VERBINDING MAKEN MET MEER DAN EEN SMARTPHONE/TABLET

De dG moet op meerdere apparaten geïnstalleerd zijn om het live-beeld te delen met meerdere mensen of apparaten (smartphones/tablets).

Als dit het geval is, doe dan het volgende:

1. Activeer "Experimodus" in de instellingen van de dG-app en ga naar "QR-code weergeven om verbinding te maken."
2. Er wordt een QR-code weergegeven. Anderen kunnen deze code scannen door de dG-app te openen en "QR-code scannen" te kiezen.



3. Als de code is gescand en geaccepteerd, wordt live View geactiveerd en zichtbaar gemaakt in de dG-app. Het beeld kan naar maximaal vijf apparaten worden doorgezonden.

#### 4.5 FOTO'S MAKEN

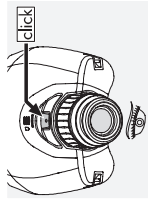

Druk eenmaal op de ontgrendelingsknop. Houd het apparaat zo stil mogelijk terwijl je de foto neemt; er zit namelijk een kleine vertraging tussen het nemen en dooisturen van de foto. Tijdens deze vertraging stelt de camera scherp en na 1 à 1,5 seconde klinkt er een akoestisch signaal ter bevestiging dat de foto is genomen. Het beeld wordt vervolgens doorgestuurd naar je smartphone of tablet.

#### Let op:

De dG kan maximaal tien afbeeldingen opslaan, vooropgesteld dat er een actieve Wi-Fi-verbinding tussen de dG en de smartphone/tablet is. Als de verbinding met de dG-app of een andere compatibele app verbroken wordt (bijvoorbeeld doordat de app is afgesloten), worden maximaal tien afbeeldingen tijdelijk opgeslagen. Zodra de app weer wordt geopend, worden de afbeeldingen doorgestuurd naar de app.

#### 4.6 AUTOMATISCH UITSCHAKELLEN

De dG schakelt na vijf minuten automatisch uit als er geen Wi-Fi-verbinding met een smartphone/tablet is. Na 15 minuten volledige inactiviteit schakelt de dG eveneens automatisch uit.

#### 4.7 BATTERIJSTATUS

Als de dG uit staat, kan de batterijstatus worden gecontroleerd door kort op de ontgrendelingsknop te drukken. Als de dG aan staat, brandt het lampje van de batterijstatus continu. Afhankelijk van de batterijstatus branden er één (batterij bijna leeg) tot drie (batterij vol) LED-lampjes. Als de batterijstatus onder de 10% komt, gaat er een rood lampje knipperen en wordt er een melding in de dG-app weergegeven. Als de batterij onder de 5% komt, schakelt de dG vanzelf uit.

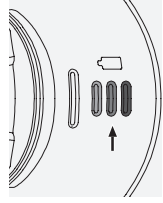

Als de status-LED rood knippert en de drie batterijstatus-LED's knipperen, is het batterijniveau te laag (<5%) en kan het apparaat niet worden aangezet (zie 4.9 Foutmeldingen). Als de batterij helemaal leeg is, brandt de batterijstatus-LED niet meer. Laad in dat geval de dG op.

#### Let op:

Wanneer de batterij volledig leeg is, knipperen de drie status-LED's als er met opladen wordt begonnen (gedurende ca. één minuut).

#### 4.8 STATUSWEERGAVE

Status-LED	Belekenis
Oranje knipperlicht	De dG is aangezet en is bezig met opstarten
Groen knipperlicht	De dG is gereed om verbinding te maken met een mobiel apparaat
Continu groen	De dG is verbonden met een smartphone/tablet
Afwisselend groen/oranje	Het geheugen van de dG is vol (max. tien afbeeldingen) - open de dG om afbeeldingen over te zetten
Blauw knipperlicht	Firmware wordt bijgewerkt
Rood knipperlicht	Batterijstatus is laag (<10%)

#### 4.9 FOUTMELDINGEN

Status-LED	Belekenis
Afwisselend rood/blauw	Gebruikstemperatuur te laag (< -20°C)
Afwisselend rood/oranje	Gebruikstemperatuur te hoog (batterij > 60°C of systeem > 80°C)
Continu rood	Kritieke firmwarefout
Status-LED + batterijstatus-LED's	<b>Belekenis</b>
Status-LED knippert rood + drie batterijstatus-LED's knipperen	Batterijstatus te laag (< 5%), apparaat kan niet worden aangezet. De dG moet worden opgeladen.

## 5. ALGEMENE AANWIJZINGEN

### 5.1 SERIENUMMER

Het serienummer van de dG bevindt zich op het oculair onder de oogdop. Om het serienummer te kunnen lezen, moet de dop helemaal losgedraaid worden.

#### Let op:

Als je om wat voor reden dan ook geen verbinding meer hebt met de dG en je de QR-code van de verpakking niet bij de hand hebt, kun je opnieuw verbinding maken door het serienummer in te toetsen in de app onder "Serienummer invoeren".

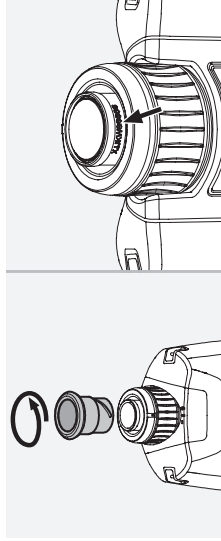

### 5.2 PROBLEEMPLOSSING

Probleem	Oorzaak	Oplossing
De afbeelding vult niet het gehele gezichtsveld (vignettering).	De oogdop is niet juist ingesteld om met of zonder bril te kijken.	Als je een bril draagt, draai de oogdop dan zo ver mogelijk in. Als je geen bril draagt, draai de oogdop dan helemaal open (zie 3.1 De oogdoppen aanpassen).
Video's of foto's zijn onscherp.	Je hebt de dioptrie niet aangepast of de dioptrierectificering is verschoven.	Draai de dioptrierectificering eerst tegen de klok in helemaal naar links (+) en vervolgens met de klok mee naar rechts (-) totdat de zwarte lijntjes in het gezichtsveld de optimale scherpte geven (zie 3.3 Dioptrierectie en scherptellen van de camera).

Probleem	Oorzaak	Oplossing
Beeld is wazig of onscherp.	Je hebt de dG te snel bewogen tijdens het waarnemen.	Houd het apparaat zo stil mogelijk tijdens het waarnemen of fotograferen. Er zit namelijk een kleine vertraging tussen het vastleggen en het doorgeven van het beeld (zie 4.5 Foto's maken).
De videostream stopt tijdens het overdragen of de video is schokkerig.	De afstand tussen de dG en de smartphone/tablet is te groot; een zwak signaal of een slecht werkende smartphone/tablet kan ertoe leiden dat de Wi-Fi-verbinding wordt verbroken tijdens het waarnemen en het vastleggen van het beeld.	Breng de dG en de smartphone/tablet dichterbij elkaar of maak opnieuw verbinding met de Wi-Fi om de videostream opnieuw te starten.
Er kan geen verbinding worden gemaakt met de dG.	Je smartphone of tablet is te ver verwijderd van de dG.	Controleer of je binnen het optimale bereik van de dG bent (< 5 meter) en of de dG aan staat (de status-LED knippert groen als de dG gereed is om verbinding te maken).

### 5.3 AANVULLENDE INFORMATIE



Meer informatie, handige tips en FAQ's zijn te vinden in de dG-app of op [SWAROVSKIOPTIK.COM](http://SWAROVSKIOPTIK.COM).

### 5.4 WELKE MOGELIJKHEDEN BIJDT DE APP?

- Met de mobiele app kun je alle functies van je dG ontdekken.
- De app is gratis en compatibel met de meeste Apple- en Android™-systemen.
- Maak verbinding met internet en wat je door de dG ziet, kun je vervolgens live streamen op je smartphone/tablet.

- Foto's nemen met de dG en via Wi-Fi naar je smartphone/tablet sturen.
- Video's en screenshots van je waarnemingen maken.
- Waarnemingen (afbeeldingen, video's, momentopnames) beheren of delen in de interne mediagalerij.
- Een groot aantal app-functies aan- of uitzetten in het instellingenmenu.
- De Expertmodus in het menu activeren om je livestream te delen met maximaal vijf andere smartphones/tablets.
- De Expertmodus gebruiken om een groot aantal camera-instellingen aan te passen.
- Meer informatie over de functies en opties van de dG-app is te vinden op onze website of in het FAQ-gedeelte van de app.

## 6. ONDERHOUD EN REINIGING

### 6.1 LENSREINIGINGSDOEKJE

Met het meegeleverde microvezeldoekje kun je zelfs de meest gevoelige lensoppervlakken reinigen. Het is ideaal voor objectieven, oculairs en brillen. Houd het doekje schoon, aangezien vuil het lensoppervlak kan beschadigen. Was het doekje indien nodig in lauwwarm water met zeep en laat het drogen aan de lucht. Gebruik het alleen om lensoppervlakken te reinigen.

### 6.2 REINIGEN

We hebben alle onderdelen en oppervlakken zodanig ontworpen dat ze gemakkelijk gereinigd kunnen worden. Houd lensoppervlakken van de dG vrij van vuil, olie en vet, zodat het instrument optimale prestaties blijft leveren. Verwijder om de lensoppervlakken te reinigen eerst grove vuildeeltjes met een lensborstelje. Adem vervolgens lichtjes op de lens en wrijf deze schoon met het reinigingsdoekje om eventueel resterend vuil te verwijderen. De behuizing kun je het best

reinigen met een zachte, schone doek (gebruik hiervoor niet het lensreinigingsdoekje).

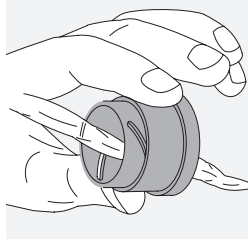
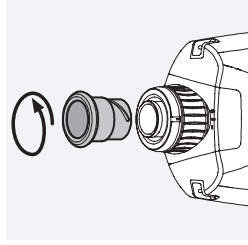

Als de oogdop erg vies is (bijv. zand) kun je de dop helemaal losschroeven, zodat deze gemakkelijk kan worden gereinigd.

### 6.3 OPBERGEN

Bewaar je dG in de bijbehorende tas op een goed geventileerde plek. Als de dG nat wordt, moet het instrument worden gedroogd voordat het wordt opgeborgen. In tropische gebieden of plaatsen met een hoge luchtvochtigheid kun je de dG het beste bewaren in een luchtdichte doos met een vochtabsorberend middel (bijv. silicaagel).

## 7. VEILIGHEIDSADVIEZEN

### 7.1 WAARSCHUWING!

Dit product heeft een ingebouwde oplaadbare batterij die niet kan worden vervangen. Let bij het gebruik van dit product op het volgende:

- Gebruik het product niet als de behuizing is beschadigd of als je vermoedt dat de batterij is beschadigd. Neem in dit geval onmiddellijk contact op met onze klantenservice, aangezien er risico op een ontploffing en/of ongeval bestaat.

- Laad de dG op met behulp van de meegeleverde USB-kabel en een geschikte stroombron die voldoet aan de plaatselijke voorschriften of is goedgekeurd door FCC/CE/IC.
- Als de batterij lekt, zorg er dan voor dat de vloeistof niet in aanraking komt met de huid of ogen. Als dit wel het geval is, roep dan onmiddellijk medische hulp in.
- Producten met batterijen mogen niet blootgesteld worden aan overmatige warmte (bijv. direct zonlicht, vuur, etc.).
- Het gebruik van beschadigde kabels of opladers in vochtige omstandigheden kan leiden tot elektrische schokken, brand, letsel of schade aan apparatuur of andere goederen.
- Probeer de oplaadbare lithium-ion batterij NIET uit dit product te halen, maar neem contact op met SWAROVSKI OPTIK of met een SWAROVSKI OPTIK-dealer.

## 7.2 ALGEMENE AANWIJZINGEN

- Kijk nooit recht in de zon met het instrument, aangezien dit tot ernstige schade aan je ogen kan leiden.
- Kijk nooit door het instrument terwijl je loopt, omdat je daardoor obstakels over het hoofd kunt zien.
- Bescherm het instrument tegen stoten.
- Reparaties en onderhoud mogen alleen worden uitgevoerd door SWAROVSKI OPTIK Absam (Oostenrijk) of SWAROVSKI OPTIK North America, anders vervalt de garantie.
- Maak de voedingskabel los als er een elektrische storm woedt of als je niet van plan bent om het instrument binnen afzienbare tijd te gebruiken.
- De levensduur van de batterij hangt af van de omstandigheden, omgevingsfactoren, de functies van het product die worden gebruikt en de apparaten waarmee het gebruikt wordt.
- Plaats het apparaat niet in de buurt van warmtebronnen zoals radiatoren, warmteaccumulators, kachels of andere apparaten die warmte produceren.

- Zorg ervoor dat het apparaat niet afgedekt is tijdens het opladen (deken, kussen, etc.).
- Probeer een stekker nooit met kracht in een poort te duwen en druk nooit hard op een knop, aangezien dit kan leiden tot schade die niet door de garantie wordt gedekt.
- De dG is bestand tegen spatten, water en stof en is geclassificeerd als IP67 conform de IEC-norm 60529 tijdens testen onder gecontroleerde laboratoriumomstandigheden. Bescherming tegen spatten, water en stof is niet permanent en kan bij normaal gebruik na verloop van tijd afnemen. Schade veroorzaakt door vloeistoffen valt niet onder de garantie.

## 7.3 NALEVING

Meer informatie over naleving is te vinden op [http://swarovski.com/dg\\_compliance](http://swarovski.com/dg_compliance)

### AEEA/ElektroG



Dit symbool geeft aan dat dit product niet bij het huishoudelijk vuil mag worden weggegooid conform de AEEA-richtlijnen (Afgedankte Elektrische en Elektronische Apparatuur) en nationale wetgeving. Dit product moet bij een officieel inzamelpunt worden afgegeven. Voor informatie over inzamelpunten voor afgedankte elektrische en elektronische apparatuur kun je contact opnemen met de gemeente of met een erkend inzamelpunt voor dergelijke apparatuur. Correcte verwijdering van dit product beschermt en voorkomt mogelijke schade aan het milieu en de menselijke gezondheid die het gevolg kunnen zijn van oneigenlijk gebruik van het product.

### Li-ion



De oplaadbare lithium-ion batterij mag alleen door een expert van SWAROVSKI OPTIK uit dit product worden verwijderd. Voor meer informatie kun je contact opnemen met je plaatselijke SWAROVSKI

OPTIK-dealer of met de klantenservice van SWAROVSKI  
OPTIK.  
[https://at.swarovskioptik.com/customer\\_service](https://at.swarovskioptik.com/customer_service).

#### **Verklaring omtrent wettelijke eisen in Canada**

Dit instrument voldoet aan de RSS-norm(en) die zijn uitgevaardigd door Innovation, Science, and Economic Development Canada of aan de normen voor vergunning vrijgestelde apparatuur. Het gebruik is afhankelijk van de volgende twee voorwaarden: (1) dit apparaat veroorzaakt geen storing bij andere apparatuur en (2) dit apparaat moet bestand zijn tegen storingen, waaronder storingen die mogelijk een ongewenste werking van het apparaat tot gevolg hebben.

VI TACKAR DIG I DITT  
VAL AV EN SWAROVSKI  
OPTIK PRODUKT. VID  
FRÅGOR KAN DU VÄNDA  
DIG TILL DIN UTBILDADE  
ÅTERFÖRSÄLJARE ELLER  
DIREKT TILL OSS PÅ,  
SWAROVSKIOPTIK.COM.

De vermelde specificaties zijn standaardwaarden.

Wijzigingen in uitvoering en levering voorbehouden. Wij zijn niet aansprakelijk voor drukfouten.

## LÄGG EN MINUT. FÅ ETT ÅR

Registrera dig på [SWAROVSKIOPTIK.COM](http://SWAROVSKIOPTIK.COM) så kan du utnyttja alla fördelar med MY ACCOUNT.

- Vi kommer att förlänga garantin med ett år - utan kostnad.\*
- Håll koll på dina SWAROVSKIOPTIK-enheter och tillhörande inköpsdatum.
- Om din produkt behöver service kan vi snabbt ta fram viktig information och säkerställa att vi ger snabb och effektiv hjälp.
- Du kan enkelt initiera reparationsbeställningar för registrerade produkter.

\*Om du registrerar en produkt förlänger vi garantin med ett år i enlighet med våra garantivillkor (garantibeviset kan även laddas ned). Den förlängda garantin gäller inte för elektronik.

## 1. ÖVERSIKT

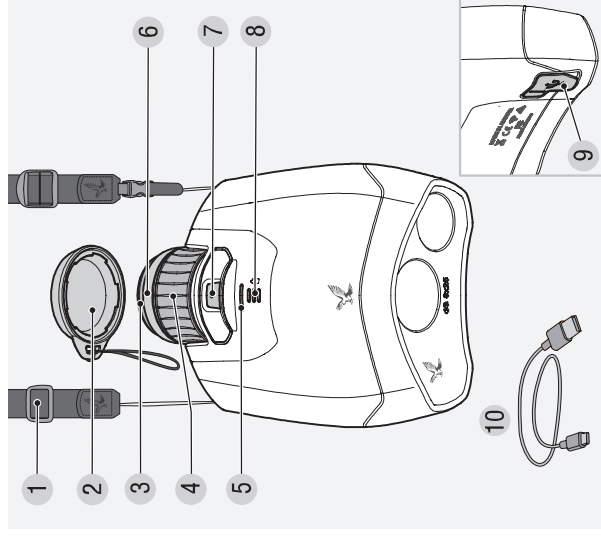

- 1 Sidorem
- 2 Okularskydd
- 3 Vridbar ögonmussla
- 4 Fokuseringshjul
- 5 Statuslampa
- 6 Dioptrijusteringsring
- 7 Avtryckare
- 8 Lampa för batteristatus
- 9 USB-skydd/kontakt
- 10 Laddningskabel för USB-C

Medföljer som standard: bärväska, rengöringsduk, snabbguide

Bärremmen och okularskyddet levereras inte monterade på dG, men de kan snabbt och enkelt monteras vid behov.

## 2. MONTERA SIDOREMMEN OCH OKULARSKYDDET

Sidoremmen och okularskyddet levereras inte monterade på dG, men de kan snabbt och enkelt monteras vid behov.

### 2.1 MONTERA SIDOREMMEN

För att fästa bärrammen på dG håller du i den sida där det inte finns något snäppfäste och för ögla genom öglehållaren på höger sida av dG (1+2). Dra sedan den andra änden av bärrammen (3) genom ögla (4) och dra åt (5).

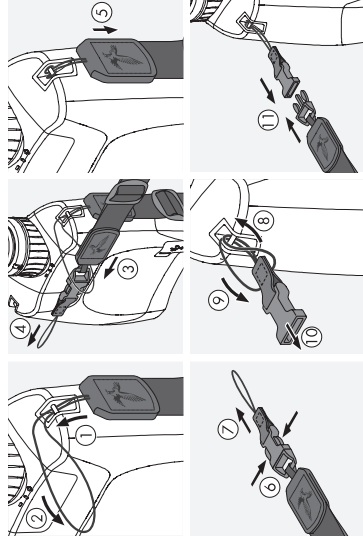

På andra sidan lossar du klämmekanismens ände (6+7) och för ögla genom öglehållaren på vänster sida av dG (8). Dra sedan änden genom ögla (9), dra åt (10) och fäst klämman i den andra änden av sidoremmen (11).

### 2.2 MONTERA OKULARSKYDDET

För ögla på okularskyddet genom öglehållaren på höger sida av dG (1+2). För sedan skyddet genom ögla (3)

och dra åt (4). Nu kan du använda skyddet för att skydda okularet (5).

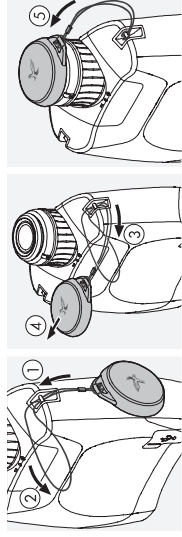

## 3. FÖRBEREDELSE VID ANVÄNDNING AV ENHETEN

Innan du börjar använda instrumentet ska du justera följande inställningar:

### 3.1 JUSTERA DEN VRIDBARA ÖGONMUSSLAN

**POS. A:** För användning utan glasögon:  
Vrid ögonmusslan moturs så långt det går.

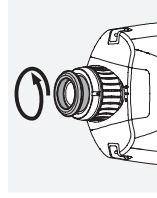

**POS. B:** För användning med glasögon:  
Vrid ögonmusslan medurs så långt det går.

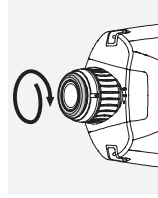

### 3.2 STÄLLA IN BILDSKÄRPAN

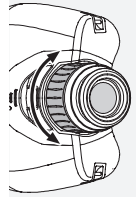

Genom att vrida på fokuseringshjulet kan du fokusera på valfritt objekt från det kortaste fokuseringsavståndet (se det tekniska databladet) till oändligheten.

### 3.3 DIOPTRIJUSTERING OCH FOKUSERING AV KAMERAN

Justera dioptrin för att få bästa möjliga fotokvalitet när det gäller fokus. Finjustera riktmedlets skärpa efter dina önskemål genom att vrida på dioptrijusteringsringen. Vrid först dioptrijusteringsmoturs så långt det går åt vänster (+) från det ursprungliga läget (utmärkt på ringen, längst ner i mitten) och vrid den sedan medurs till höger (-) tills riktmedlet (svarta linjer i synfältet) visar optimalt fokus för dig. De svarta markeringarna på riktmedlet anger även vilken del av den digitala bilden som garanterat syns på smarttelefonen/surfplattan.

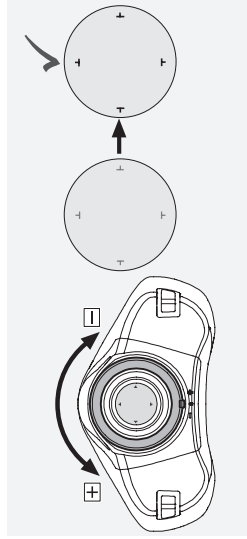

#### Observera!

Justeringen fungerar bäst om du använder dG och tittar på en närliggande ljus vägg.

## 4. ANVÄNDNING

### 4.1 ANSLUTA OCH LADDA BATTERIET

Av säkerhets- och transportskäl levereras batteriet inte fulladdat. Ladda det helt innan du använder enheten för första gången.

1. Anslut USB-laddningskabelns lilla kontakt till USB-C-kontakten på dG.

2. Anslut den stora kontakten till en vägguttagsansluten USB-laddare eller annan extern strömkälla (t.ex. powerbank). Batteriindikatorn blinkar vitt (en till tre lampor beroende på laddningsnivå). När batteriet är fulladdat (efter cirka fyra timmar om batteriet var helt tomt) lyser alla tre batteristatuslamporna vitt hela tiden. Du kan då ta bort laddningskabeln.

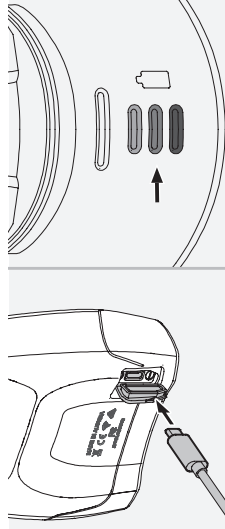

#### Observera!

Du kan kontrollera batteristatusen när enheten är avstängd genom att snabbt trycka på avtryckaren.

### 4.2 SLÅ AV OCH PÅ ENHETEN

**SLÅ PÅ:** Tryck på och håll in avtryckaren i minst tre sekunder. Statuslampan ska blinka orange. Efter cirka tio sekunder kommer statuslampan att blinka grönt och avge ett ljud. Nu kan du ansluta dG-enheten till en smarttelefon eller surfplatta.



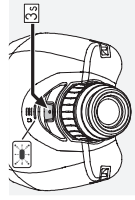

SLÅ AV: Håll in avtryckaren i minst tre sekunder tills statuslampan släcks.

#### Observera!

Batteristatuslampan fortsätter att lysa i cirka fem sekunder efter att du släppte avtryckaren.

### 4.3 ANSLUTA TILL EN SMARTTELEFON/SURFPLATTA

När statuslampan blinkar grönt kan dG anslutas till en smarttelefon/surfplatta.

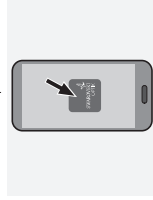

1. Hämta dG-appen från Apple App Store eller Google Play Store och starta appen.
2. Aktivera dG i dG-appen antingen genom att skanna QR-koden (på förpackningen) eller genom att ange serienumret (se avsnitt 5.1 Serienummer). När du använder dG-appen för första gången ska du läsa och godkänna användningsvillkoren i dG-appen.
3. Via smarttelefon/surfplattan upprättas en Wi-Fi-anslutning till dG och liveströmningen startas.

### 4.4 ANSLUTA TILL FLER ÄN EN SMARTTELEFON/SURFPLATTA

dG-appen måste installeras på alla enheter för att du ska kunna dela livevyn med flera personer eller enheter (smarttelefon/surfplattor).

När detta är klart gör du följande:

1. Aktivera "Expert Mode" (expertläge) i dG-appens inställningar och gå till "Show QR Code to Connect" (visa QR-kod för att ansluta).
2. En QR-kod visas. Andra personer kan skanna den om de öppnar dG-appen och väljer "Scan QR code" (skanna QR-kod).

3. När koden har skannats och godkänts aktiveras livevyn och den visas i dG-appen. Den kan sändas till upp till fem enheter.

### 4.5 TA ETT FOTO

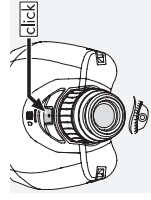

Om du vill ta ett foto trycker du snabbt på avtryckaren en gång. Håll enheten så stilla som möjligt när du tar bilden, eftersom det föreligger en mindre fördröjning från det att du tar fotot tills det överförs. Kameran fokuserar under den här perioden och efter 1–1,5 sekunder hörs en ljudsignal som anger att fotot har tagits. Bilden skickas sedan direkt till din smarttelefon/surfplatta.

#### Observera!

Du kan spara upp till tio bilder på dG-enheten, förutsatt att det finns en aktiv Wi-Fi-anslutning mellan dG-enheten och smarttelefon/surfplattan. Om anslutningen till dG-appen eller någon annan dG-kompatibel app avbryts (t.ex. om appen stängs) kommer upp till tio bilder att lagras temporärt. Så snart appen öppnas igen kommer bilderna att överföras till appen.

### 4.6 AUTOMATISK AVSTÄNGNING

dG stängs av automatiskt efter cirka fem minuter om det inte finns någon aktiv Wi-Fi-anslutning till en smarttelefon/surfplatta. dG stängs även av automatiskt efter 15 minuters total inaktivitet.

### 4.7 BATTERISTATUS

Du kan kontrollera batteristatusen i avstängt läge genom att trycka snabbt på avtryckaren. I påslaget läge visas batteristatusen hela tiden. Berorande på batteristatus lyser från en (svagt batteri) till tre lampor (fulladdat batteri). Om batteristatusen undersöker 10 % blinkar statuslampan rött och ett laddningsmeddelande visas i dG-appen. Om laddningen undersöker 5 % stängs dG-enheten av.

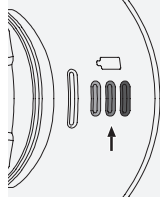

Om statuslampan blinkar rött och alla tre batteristatuslamporna blinkar är batteriladdningen för låg (<5 %) och enheten kan inte slås på (se avsnitt 4.9 Felmeddelanden). Om batteriet är helt urladdat tänds inte batteristatuslampan. Ladda i så fall dG-enheten.

#### Observera!

Om batteriet är helt urladdat blinkar alla tre batteristatuslamporna i början av laddningsprocessen (i ca en minut).

### 4.8 STATUSLAMPOR

Statuslampa	Betydelse
Blinkar orange	dG har slögtis på och startar
Blinkar grönt	dG kan anslutas till en mobil enhet
Fast grönt sken	dG är ansluten till en smarttelefon/surplatta
Alternierande grönt/orange	dG-enhetens minne är fullt (högst tio bilder) - öppna dG-appen för att överföra bilder
Blinkar blått	Uppdatering av inbyggd programvara pågår
Blinkar rött	Låg batteristatus (<10 %)

### 4.9 FELMEDDELANDEN

Statuslampa	Betydelse
Alternierande rött/blått	För låg driftstemperatur (<-20 °C)
Alternierande rött/orange	För hög driftstemperatur (batteri >60 °C eller system >80 °C)
Fast rött sken	Kritiskt fel på inbyggd programvara
Statuslampa + batteristatuslampor	Betydelse
Statuslampan blinkar rött + alla tre batteristatuslamporna blinkar	För låg batteristatus (<5 %), enheten kan inte slås på. Ladda dG-enheten.

114

dG / SV

## 5. ALLMÄN INFORMATION

### 5.1 SERIENUMMER

dG-enhetens serienummer står på okularet under den vridbara ögonmuslan. Om du vill läsa serienumret skruvar du loss den vridbara ögonmuslan från siktet.

#### Observera!

Om du av någon anledning inte längre är ansluten till dG-enheten och inte har QR-koden från förpackningen till hands kan du återansluta med hjälp av det här serienumret i appen under "Enter Serial Number" (ange serienummer).

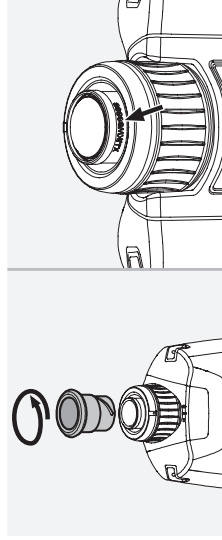

### 5.2 FELSÖKNING

Problem	Orsak	Lösning
Bilden fyller inte hela synfältet (vinjettering).	Ögonmuslans inställning är inte korrekt justerad för visning med eller utan glasögon.	Om du bär glasögon ska du vrida ögonmuslan så långt det går. Om du inte använder glasögon ska du skruva loss ögonmuslan helt (se avsnitt 3.1 Justera den vridbara ögonmuslan).
Videoklipp och foton saknar skärpa.	Du har inte justerat dioptriringen eller så har dioptrijusteringsringen rört sig.	Vrid först dioptrijusteringsringen moturs så långt det går åt vänster (+) och sedan medurs till höger (-) tills de svarta linjerna i synfältet visar den optimala skärpan (se avsnitt 3.3 Dioptrijustering och fokusering av kameran).

115

dG / SV

115

Problem	Orsak	Lösning
Bilderna är suddiga eller saknar skärpa.	Du röjde dG för snabbt under observationen.	Håll enheten så stilla som möjligt när du observerar eller tar bilder, eftersom det föreligger en mindre fördröjning från det att du tar foto till det överförs (se avsnitt 4.5 Ta ett foto).
Videoströmmen avbryts under överföring eller videon är ruckig.	För långt avstånd mellan dG och smarttelefonen/surfplattan, eller återanslut till Wi-Fi för att starta om videoströmmen.  För långt avstånd mellan dG och smarttelefonen/surfplattan närmare varandra eller återanslut till Wi-Fi för att starta om videoströmmen.  dålig signal eller dålig smarttelefon-/surfplattestän- da kan avbryta Wi-Fi-anslutningen under observation och inspelning.	Flytta dG och smarttelefonen/surfplattan närmare varandra eller återanslut till Wi-Fi för att starta om videoströmmen.
Ingen anslutning kan upprättas till dG.	Smarttelefonen eller surfplattan är för långt borta från dG.  Ingen anslutning kan upprättas till dG.	Kontrollera att du befinner dig inom ett optimalt område för dG (<5 m) och att dG har slagits på (statuslampan blinkar grönt när den är redo för anslutning).

### 5.3 YTERLIGARE INFORMATION



Mer information, användbara tips och vanliga frågor finns i dG-appen eller på [SWAROVSKIOPTIK.COM](http://SWAROVSKIOPTIK.COM).

### 5.4 VAD KAN DU GÖRA I APPEN?

- Med mobilappen kan du utforska dG-enhetens fulla potential.
- Appen är gratis och kompatibel med de flesta Apple- och Android™-system.
- Anslut till Internet och liveströmma det du ser på din smarttelefon/surfplatta.

- Ta bilder med dG och skicka dem till din smarttelefon/surfplatta via Wi-Fi.
- Med appen kan du ta videor och skärmbilder av dina observationer.
- Hantera eller dela observationer (bilder, videor, ögonblicksbilder) i det interna mediegalleriet.
- Aktivera eller avaktivera många olika appfunktioner på inställningsmenyn.
- Aktivera expertläget på menyn för att dela ditt liveflöde med upp till fem andra smarttelefoner/surfplattor.
- Använd expertläget för att anpassa ett stort antal kamerainställningar.
- Mer information om funktionerna i dG-appen finns på vår webbplats eller i vanliga frågor och svar i appen.

## 6. SKÖTSEL OCH UNDERHÅLL

### 6.1 RENGÖRINGSDUK FÖR LINS

Med den här duken av mikrofiber för linsrengöring kan du rengöra även den känsligaste av glasylor. Duken är idealisk för rengöring av objektivlinser, okular och glasögon. Håll duken ren, eftersom linsytan kan skadas av smuts. Du behöver bara tvätta den i ljummet tvålsvatten och låta den lufttorka. Använd den endast för rengöring av glasylor.

### 6.2 RENGÖRING

Vi har formgivit alla komponenter och ytor så att de ska vara lätta att rengöra. Om du vill att dG ska fortsätta att leverera ett enastående resultat ska du hålla glasytorna rena från smuts, olja och fett. Rengör optiken genom att först borsta bort alla större smutspartiklar med hjälp av en linsborste. Andas sedan försiktigt på linsen och polera den med linsrengöringsduken för att ta bort eventuell kvarvarande smuts. Huset rengörs bäst med en mjuk, fuktig trasa (använd inte linsrengöringsduken för detta).

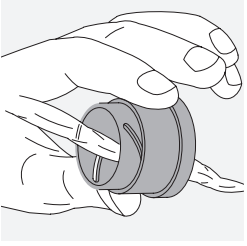
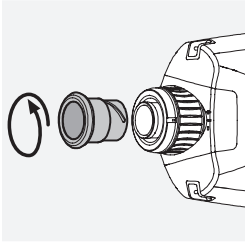

Om den vridbara ögonmusslan är mycket smutsig (t.ex. sandig) kan du skruva loss den helt, vilket i hög grad underlättar rengöringen.

### 6.3 FÖRVARING

Förvara dG i sin väska på en välventilerad plats. Om dG blir blöt ska du låta den torka helt innan du lägger undan den. I tropiska miljöer eller i miljöer med hög luftfuktighet är det bäst att förvara den i en lufttät behållare tillsammans med ett fuktabsorberande medel (t.ex. kiselgel).

## 7. SÄKERHETSREKOMMENDATIONER

### 7.1 VARNING!

Produkten har ett inbyggt laddningsbart batteri som inte kan bytas ut. Tänk på följande när du använder produkten:

- Fortsätt inte att använda produkten om yttrehöljet är skadat eller om du misstänker att batteriet är skadat. I så fall ska du omedelbart kontakta vår kundtjänst eftersom det finns risk för explosion och/eller olycka.

- Ladda dG med den medföljande USB-kabeln och använd en lämplig nätanslutning som uppfyller lokala föreskrifter eller är FCC/CE/IC-märkt.
- Om batteriet läcker får vätskan inte komma i kontakt med huden eller ögonen. Sök i så fall läkarvård.
- Utsätt inte produkten för hög värme (t.ex. direkt solljus, eld osv.).
- Användning av skadade kablar och laddare eller laddning i fuktiga miljöer kan orsaka elektriska stötar, brand, personskador eller skador på utrustningen eller annan egendom.
- Försök INTE ta ut det uppladdningsbara litiumjonbatteriet ur produkten. Kontakta SWAROVSKI OPTIK eller en SWAROVSKI OPTIK-återförsäljare.

### 7.2 ALLMÄN INFORMATION

- Titta aldrig direkt på solen genom enheten eftersom ögonen kan skadas allvarligt.
- Titta aldrig genom enheten när du går eftersom du kanske inte ser eventuella hinder.
- Skydda enheten mot stötar.
- För att garantin ska gälla får reparationer och service endast utföras av SWAROVSKI OPTIK Absam (Österrike) eller SWAROVSKI OPTIK North America.
- Koppla loss strömsladden i händelse av äskvåder eller om du inte planerar att använda enheten under en längre period.
- Batteriets livslängd beror på förhållanden, miljöfaktorer, egenskaper hos den produkt som används och vilka enheter den används tillsammans med.
- Placera inte enheten i närheten av värmekällor, t.ex. radiatorer, ackumulerande elkaminer, ugnar och andra apparater som alstrar värme.
- Täck inte över enheten under laddning (med filter, kudador osv.).

- Försök aldrig att tvinga in en anslutning i en kontakt och tryck inte för hårt på någon knapp, eftersom detta kan leda till skador som inte omfattas av garantin.

- dG är stänkt-, vatten- och dammtät och IP67-klassificerad enligt IEC-standarden 60529 vid testning under kontrollerade laboratorieförhållanden. Stänkt-, vatten- och dammtät är inte ett permanent tillstånd och kan vid normal användning försämrats med tiden. Skador som orsakas av vätskor omfattas inte av garantin.

### 7.3 ÖVERENSSTÄMMELSE

Mer information om överensstämmelse finns i:  
[http://swarovski.com/dg\\_compliance](http://swarovski.com/dg_compliance)

#### WEEE/ElektroG

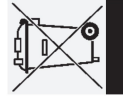

Denna symbol anger att produkten i enlighet med WEEE-direktivet (Waste Electrical and Electronic Equipment) och nationella lagar inte får slängas i hushållsavfallet. Produkten måste kasseras på en angiven samlingsplats. Om du vill ha information om samlingsplatser för elektrisk och elektronisk utrustning ska du kontakta lokala myndigheter eller en auktoriserad återvinningsstation för elektrisk och elektronisk utrustning. Korrekt kassering av produkten skyddar miljön och förhindrar eventuella skador på miljön och människors hälsa som kan uppstå på grund av felaktig hantering av produkten.

#### Litiumjonbatteri



Det uppladdningsbara litiumjonbatteriet får endast tas ut ur denna produkt av en specialist från SWAROVSKI OPTIK. Om du vill ha mer information kan du kontakta en lokal SWAROVSKI OPTIK-återförsäljare eller SWAROVSKI OPTIK-kundtjänst [https://at.swarovskioptik.com/customer\\_service](https://at.swarovskioptik.com/customer_service).

#### Förklaring om rättsliga krav i Kanada

Denna enhet uppfyller RSS-standarderna som utfärdats av Innovation, Science, and Economic Development Canada eller andra standarder de utfärdat som inte kräver någon licens. Enhetens funktion ska uppfylla följande två villkor: (1) enheten får inte orsaka störningar och (2) enheten måste acceptera alla störningar, inklusive störningar som kan orsaka oönskad drift av enheten.

Samtliga angivna specifikationer är typiska värden.

Ändringar i utförande och leverans samt tryckfel förbehålles.

KIITÄMME SINUA  
SWAROVSKI OPTIK  
TUOTTEEN VALINNASTA.  
JOS SINULLA ON  
KYSYTTÄVÄÄ, OTA  
YHTEYTTÄ SWAROVSKI  
OPTIK JÄLLEENMYYJÄÄSI  
TAI SUORAAN MEIHIN  
SWAROVSKIOPTIK.COM.

KÄYTÄ YKSI MINUUTTI.  
ANSAITSE YKSI VUOSI

Rekisteröidy osoitteessa SWAROVSKIOPTIK.COM ja  
hyödynnä kaikki MY ACCOUNT edut.

- Laajennamme takuuta yhdellä vuodella maksuttia.\*
- Voi tarkastella kaikkia SWAROVSKI OPTIK -laitteitasi ja niiden ostopäiviä.
- Jos tuote tarvitsee huoltoa, meillä on nopea pääsy keskeisiin tietoihin, millä varmistetaan riipeä ja tehokas palvelu.
- Rekisteröityneiden tuotteiden korjausilaukset voi käynnistää helposti.

\*Kun rekisteröit tuotteen, laajennamme sen takuuta takuuehtojemme mukaisesti yhdellä vuodella (myös takuukortti on ladattavissa). Elektronikka ei kuulu laajennetun takuun piiriin.

## 1. YLEISKATSAUS

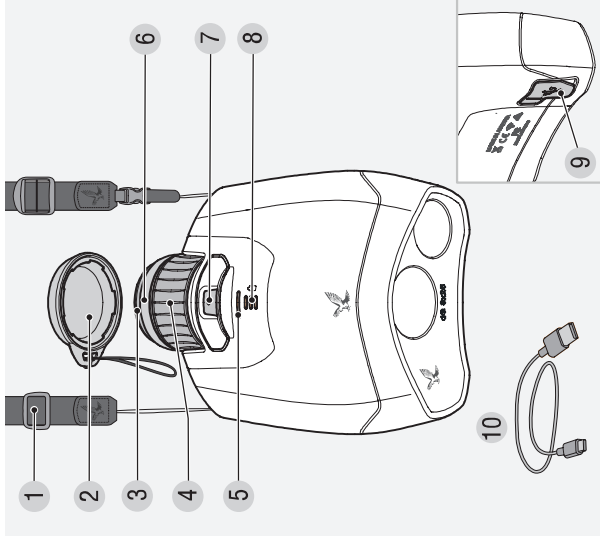

- 1 Sivukantohihna
- 2 Okulaarisuojakansi
- 3 Käännettävä silmäsuippo
- 4 Tarkennuspyörä
- 5 Tilan merkkivalo
- 6 Diopterin säätörengas
- 7 Vapautuspainike
- 8 Akun tilan merkkivalo
- 9 USB-suojus/liitäntä
- 10 USB-C-latauskaapeli

Vakiovarusteet: kantolaukku, puhdistusliina, pikaopas

Kantohihmaa ja okulaarisuojakantta ei ole kiinnitetty valmiiksi dG-laitteeseen, mutta ne on helppo ja nopea asentaa tarvittaessa.

## 2. SIVUKANTOHIHINAN JA OKULAARISUOJAKANNEN ASENNUS

Sivukantohihmaa ja okulaarisuojakantta ei ole kiinnitetty valmiiksi dG-laitteeseen, mutta ne on helppo ja nopea asentaa tarvittaessa.

### 2.1 SIVUKANTOHIHINAN ASENNUS

Kiinnitä kantohihna dG-laitteeseen pitämällä kiinni puolesta, jossa ei ole napsautuskiinnikettä, ja viemällä silmukka dG-laitteen oikealle puolella olevan silmukanpidikkeen läpi (1+2). Vedä sitten kantohihnan toinen pää (3) silmukan läpi (4) ja kiristä se (5).

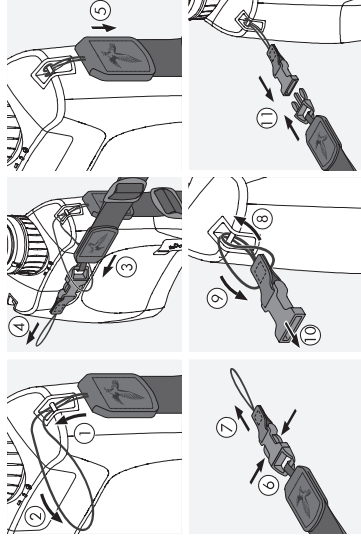

Vapauta toisella puolella liittämekanismiin pää (6+7) ja vie silmukka silmukanpidikkeen läpi dG-laitteen vasemmalla puolella (8). Vedä sitten pää silmukan läpi (9), kiristä se (10) ja kiinnitä liitin sivukantohihnan toiseen päähän (11).

## 2.2 OKULAARISUOJAKANNEN KIIINNITYS

Syötä okulaarisuojakannen silmukka dG-laitteen oikealla puolella olevan silmukkipidikkeen läpi (1+2). Vie suojakansi sitten silmukan läpi (3) ja kiristä se (4). Suojakannta voi nyt käyttää okulaarin suojaukseen (5).

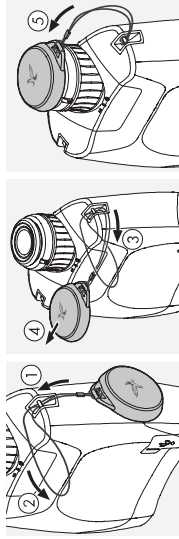

## 3. LAITTEEN KÄYTÖN VALMISTELU

Säädä seuraavat asetukset ennen laitteen käytön aloittamista:

### 3.1 KÄÄNNETTÄVÄN SILMÄSUPPILON SÄÄTÖ

**Sijainti A: käyttö ilman silmälasia:**  
Käännä silmäsuppilaita vastapäivään mahdollisimman pitkälle.

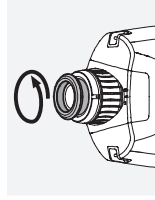

**Sijainti B: käyttö silmälasien kanssa:**  
Käännä silmäsuppilaita myötäpäivään mahdollisimman pitkälle.

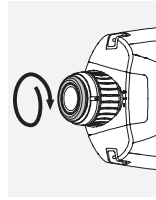

## 3.2 TARKENNUKSEN SÄÄTÖ

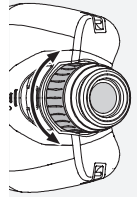

Tarkennuspyörää kääntämällä voidaan kohdistaa kohteeseen pienimmistä mahdollisista tarkennusasetuksista (katso tekniset tiedot) ääretimmään.

## 3.3 DIOPTERIN SÄÄTÖ JA KAMERAN TARKENNUS

Diopteria säätämällä saadaan paras mahdollinen kuvanlaatu tarkennuksen suhteen. Hienosäädä ristikon terävyys sopivaksi kääntämällä diopterin säätörengasta. Käännä ensin diopterin säätörengasta vastapäivään mahdollisimman pitkälle vasemmalle (+) sen alkuperäisestä sijainnista (merkitty renkaaseen, alhaalla keskeillä) ja käännä sitä sitten myötäpäivään oikealle (-), kunnes ristikko (mustat viivat näkökentässä) näyttää optimaalisen tarkennuksen. Ristikon mustat merkinnot kuvaavat myös digitaalisen kuvan osan, joka on varmasi nähtävissä älypuhelimessa/taulutietokoneessa.

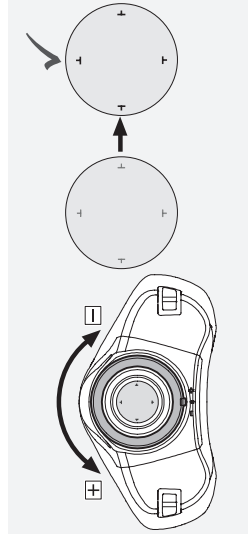

### Huomio:

Säätö toimii parhaiten, jos dG-laitteen läpi katsotaan lähellä olevaa, vaaleaa seinää.



## 4. KÄYTTÖ

### 4.1 AKUN KYTKENTÄ JA LATAUS

Turvallisuus- ja kuljetussyistä akku ei toimiteta täyteen ladattuna. Lataa se täyteen ennen laitteen ensimmäistä käyttökertaa.

1. Kytke USB-latauskaapelin pieni pistoke dG-laitteen USB-C-liitäntään.

2. Kytke suuri pistoke USB-seinäliitäntiin tai muuhun ulkoiseen virtalähteeseen (kuten varavirtalähteeseen), jolloin akun merkivalo vilkkuu valkoisena (yhdestä kolmeen valoa lataustason mukaan). Kun akku on latautunut täyteen (noin neljän tunnin kuluftua, jos akku oli täysin tyhjä), kaikki kolme akun tilan merkivaloa ovat pysyvästi valkoisia. Latauskaapeli voidaan irrottaa nyt.

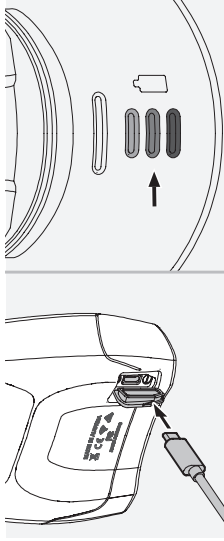

#### Huomio:

Akun tila voidaan tarkistaa virta katkaisuna painamalla lyhyesti vapautuspainiketta.

### 4.2 VIRRRAN KYTKENTÄ JA KATKAISU

**VIRRRAN KYTKENTÄ:** Paina vapautuspainiketta ja pidä se painettuna vähintään kolmen sekunnin ajan, jolloin tilan merkivalo vilkkuu oranssina. Näin kymmenen sekunnin kuluttua tilan merkivalo vilkkuu vihreänä ja antaa äänimerkin. dG voidaan nyt yhdistää älypuheliimeen tai taulutietokoneeseen.

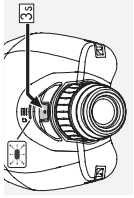

**VIRRRAN KATKAISU:** Paina vapautuspainiketta ja pidä se painettuna vähintään kolmen sekunnin ajan, kunnes tilan merkivalo sammuu.

#### Huomio:

Akun tilan merkivalo palaa noin viiden sekunnin ajan sen jälkeen, kun vapautuspainike vapautetaan.

### 4.3 ÄLYPUHELIIMEEN/TAULUTIETOKONEESEEN YHDISTÄMINEN

dG voidaan yhdistää älypuheliimeen/taulutietokoneeseen, kun tilan merkivalo vilkkuu vihreänä.

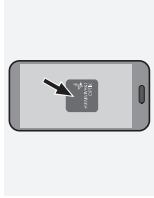

1. Lataa dG-sovellus Apple App Storesta tai Google Play Kaupasta ja käynnistä sovellus.

2. Aktivoi dG dG-sovelluksessa skannaamalla QR-koodi (pakkauksessa) tai syöttämällä sarjanumero (katso kohta 5.1 Sarjanumero).

Kun dG-sovellusta käytetään ensimmäistä kertaa, lue ja hyväksy käyttöehdot dG-sovelluksessa.

3. Älypuhelin/taulutietokone muodostaa Wi-Fi-yhteyden dG-laitteen kanssa, ja reaaliaikainen suoratoisto alkaa.

### 4.4 USEAMPAAN KUIN YHTEEN ÄLYPUHELIIMEEN/TAULUTIETOKONEESEEN YHDISTÄMINEN

dG-sovellus on asennettava kaikkiin laitteisiin, joita reaaliaikainen näkymä voidaan jakaa useille henkilöille tai laitteille (älypuhelimet/taulutietokoneet).

Kun tämä on tehty, toimi seuraavasti:

1. Aktivoi "Expert Mode" (Asiantuntijatila) dG-sovelluksen asetuksissa ja siirry kohtaan "Show QR Code to Connect" (Näytä QR-koodi yhdistämistä varten).

2. Näyttöön tulee QR-koodi. Muut henkilöt voivat skannata tämän avaamalla dG-sovelluksen ja valitsemalla "Scan QR code" (Skannaa QR-koodi).

3. Kun koodi on skannattu ja hyväksytty, reaaliaikainen näkymä aktivoidaan ja se näkyy dG-sovelluksessa. Se voidaan välittää enintään viidelle laitteelle.

#### 4.5 VALOKUVAN OTTAMINEN

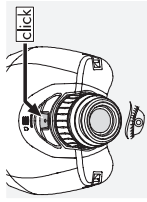

Ora valokuva painamalla vapautuspainiketta kerran lyhyesti. Pidä laite mahdollisimman vakaasti paikallaan kuvan ottamisen aikana, sillä valokuvan ottamisen ja välittämisen välillä on pieni viive. Kamera tarkentaa itseään, ja akustinen signaali vahvistaa sitten valokuvan ottamisen 1–1,5 sekunnin kuluttua. Kuva lähetetään välittömästi älypuhelimeen/taulutiokoneeseen.

#### Huomio:

dG-laitteeseen voidaan tallentaa enintään kymmenen kuvaa, mikäli dG-laitteen ja älypuhelimen/taulutiokoneen välillä on aktiivinen WiFi-yhteys. Jos yhteys dG-sovellukseen tai toiseen dG-yhteensopivaan sovellukseen katkeaa (muun muassa sovelluksen sulkemisen vuoksi), enintään kymmenen kuvaa tallennetaan väliaikaisesti. Kuvat siirretään sovellukseen heti, kun sovellus avataan uudelleen.

#### 4.6 AUTOMAATTINEN KATKAISU

dG kytketty automaattisesti pois päältä noin viiden minuutin kuluttua, jos älypuhelimeen/taulutiokoneeseen ei ole aktiivista WiFi-yhteyttä. Myös silloin, jos dG:tä ei käytetä ollenkaan 15 minuuttiin, se kytketty automaattisesti pois päältä.

#### 4.7 AKUN TILA

Akun tila voidaan tarkistaa virta katkaistuna painamalla lyhyesti vapautuspainiketta. Virta kytkettyä akun tila on valaistu pysyvästi. Akun tilan mukaan merkkivaloja palaa kolmesta (akku täynnä) yhteen (akku vähissä). Jos akun tila laskee alle kymmenen prosentin, tilan merkkivalo vilkkuu punaisena ja latausilmoitus näkyy dG-sovelluksessa. Kun akun varaus laskee alle viiden prosentin, dG kytketty pois päältä.

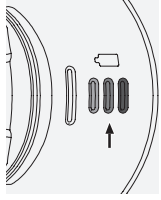

Jos tilan merkkivalo vilkkuu punaisena ja kaikki kolme akun tilan merkkivaloa vilkkuvat, akun varaus on liian alhainen (alle viisi prosenttia), eikä laitetta voi kytkää käyttöön (katso kohta 4.9 Virheilmoitukset). Jos akku on täysin tyhjä, akun tilan merkkivalo ei enää syty. Lataa tässä tapauksessa dG.

#### Huomio:

Kun akku on täysin tyhjä, kaikki kolme akun tilan merkkivaloa vilkkuvat latausprosessin alussa (noin minuutin ajan).

#### 4.8 TILANÄYTÖT

Tilan merkkivalo	Merkitys
Vilkkuu oranssina	dG:n virta on kytketty ja se käynnistyy
Vilkkuu vihreänä	dG voidaan yhdistää mobiililaitteeseen
Pysyvästi vihreä	dG on yhdistetty älypuhelimeen/taulutiokoneeseen
Vuorotaleva vihreä/ oranssi	dG:n muisti on täynnä (enintään kymmenen kuvaa) - avaa dG-sovellus kuvien siirtämistä varten
Vilkkuu sinisenä	Laitteohjelmiston päivitys on käynnissä
Vilkkuu punaisena	Akku vähissä [alle kymmenen prosenttia]

#### 4.9 VIRHEILMOITUKSET

Tilan merkkivalo	Merkitys
Vuorotaleva punainen/ sininen	Käyttölämpötila liian alhainen (<-20 °C)
Vuorotaleva punainen/ oranssi	Käyttölämpötila liian korkea (akku >60 °C tai järjestelmä >80 °C)
Pysyvästi punainen	Kriittinen laiteohjelmiston virhe
Tilan merkkivalo + akun tilan merkkivalot	Merkitys
Tilan merkkivalo vilkkuu punaisena + kaikki kolme akun tilan merkkivaloa vilkkuvat	Akku on liian vähissä [alle viisi prosenttia], laitetta ei voi käynnistää. Lataa dG.

## 5. YLEISET TIEDOT

### 5.1 SARJANUMERO

dG:n sarjanumero sijaitsee okulaarissa käännettävän silmäsuppilon alla. Lue sarjanumero kiertämällä käännettävä silmäsuppilo pois kiikarista.

#### Huomio:

Jos yhteys dG-laitteeseen on jostain syystä katkennut eikä pakkauksen QR-koodia ole saatavilla, yhteys voidaan muodostaa uudelleen tällä sarjanumerolla sovelluksen kohdassa "Enter Serial Number" (Anna sarjanumero).

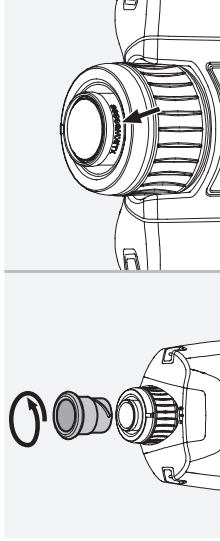

### 5.2 VIANMÄÄRITYS

Ongelma	Syy	Ratkaisu
Kuva ei löyry koko näkökenttää (vinjetointi).	Silmäsuppiloa ei ole säädetty oikein käytettäväksi silmälasien kanssa tai ilman niitä.	Jos käytät silmälasia, käännä silmäsuppiloa mahdollisimman pitkälle sisään. Jos et käytä silmälasia, käännä silmäsuppilo kokonaan ulos (katso kohta 3.1 Käännettävän silmäsuppilon säätö).
Videot tai valokuvat eivät ole teräviä.	Diopleria ei ole säädetty tai dioplerin säätörenkas on liikahtanut.	Käännä ensin dioplerin säätörenkasta vastapäivään mahdollisimman pitkälle vasemmalle (+) ja sitten myötäpäivään oikealle (-), kunnes näkökentän mustat viivat näytävät optimaalisen terävyyden (katso kohta 3.3 Dioplerin säätö ja kamerasäätökennus).

Ongelma	Syy	Ratkaisu
Kuvat ovat sumeita tai epäteräviä.	dG-laitetta siirrettiin liian nopeasti tarkkailun aikana.	Pitä läite mahdollisimman vakoaasi paikallaan tarkkailun tai valokuvien ottamisen aikana, sillä kuvan ottamisen ja välittämisen välillä on pieni viive (katso kohta 4.5 Valokuvan ottaminen).
Videovirta pysähtyy välityksen aikana tai video nykii.	dG-laitteen ja älypuhelimien/taulutiokoneen välinen yhteys on liian suuri; heikko signaali tai heikko älypuhelimien/taulutiokoneen suorituskyky saattaa häiritä WiFi-yhteyttä tarkkailun ja tallennuksen aikana.	Siirrä dG ja älypuhelin/taulutiokone lähemmäs toisaan tai muodosta yhteys WiFi-verkkoon uudelleen videovirran uudelleenkäynnistämistä varten.
dG-laitteeseen ei voi muodostaa yhteyttä.	Älypuhelin tai taulutiokone on liian kaukana dG-laitteesta.	Tarkista, että olet optimaalisella etäisyydellä dG-laitteesta (alle viisi metriä) ja että dG:n virta on kytketty (tilan merkivalo vilkkuu vihreänä, kun yhteys voidaan muodostaa).

### 5.3 LISÄTIETOJA



Lisätietoja, hyödyllisiä vinkkejä ja usein kysytyjä kysymyksiä on dG-sovelluksessa tai osoitteessa [SWAROVSKIOPTIK.COM](http://SWAROVSKIOPTIK.COM).

### 5.4 MITÄ SOVELLUKSELLA VOI TEHDÄ?

- Mobiilisovelluksen avulla voit tutustua dG-laitteen koko potentiaaliin.
- Maksuton sovellus on yhteensopiva useimpien Apple- ja Android™-järjestelmien kanssa.
- Muodosta yhteys Internetiin ja suorataista älypuhelimessa/taulutiokoneessa näkyvää kuvaa.

- Ota kuvia dG-laitteella ja lähetä ne älypuhelimien/taulutiokoneeseen Wi-Fi-yhteyden kautta.
- Sovelluksen avulla voit ottaa videoita ja näyttökuvia havainnoitaksi.
- Hallitse tai jaa havaintoja (kuvia, videoita, tilannekuvia) sisäisessä mediagalleriassa.
- Aktivoi tai poista käytöstä laaja valikoima sovellustoimintoja asetusvalikon kautta.
- Aktivoi asiantuntijajila valikossa ja jaa reaaliaikaisia suoratoistoa jopa viidelle muulle älypuhelimelle/taulutiokoneelle.
- Mukauta monenlaisia kamera-asetuksia asiantuntijajilan avulla.
- Lisätietoja dG-sovelluksen toiminnosta ja ominaisuuksista saa verkkosivustostamme tai sovelluksessa olevista usein kysytyistä kysymyksistä.

## 6. HUOLTO JA KUNNOSSAPITO

### 6.1 LINSSIEN PUHDISTUSLIINA

Toimitukseen kuuluvalla mikrokuituisella linssien puhdistusliinalla voidaan puhdistaa herkimmätkin lasipinnat. Se soveltuu objektiivin linssien, okulaarien ja silmälasien puhdistamiseen. Pidä liina puhtaana, sillä lika voi vahingoittaa linssin pintaa. Pese se haalealla saippuavedellä ja anna kuivua itsekseen. Käytä sitä vain lasipintojen puhdistukseen.

### 6.2 PUHDISTUS

Kaikki osat ja pinnat on suunniteltu helposti puhdistettaviksi. dG-laitteen suorituskyky ylläpidetään pitämällä lasipinnat puhtaina liasta, öljystä ja rasvasta. Puhdista optiikka poistamalla ensin suuremmat likahiukkaset linssiharjalla. Poista sitten jäljellä oleva lika henkäisemällä kevyesti linssiin ja kiillottamalla se linssien puhdistusliinalla. Runko on paras puhdistaa pehmeällä, kostealla liinalla (älä käytä linssien puhdistusliinaa tähän).

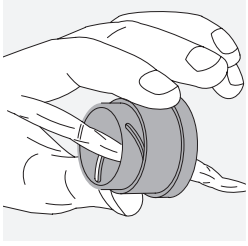
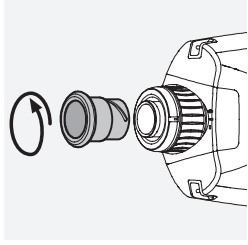

Jos käännettävä silmäsuppilo on hyvin likainen (muun muassa hiekan takia), se voidaan irrottaa kokonaan, jolloin se on erittäin helppo puhdistaa.

### 6.3 SÄILYTYK

Säilytä dG-laitteita sen laukussa tilassa, jossa on hyvä ilmanvaihto. Jos dG-kastuu, kuivaa se ennen sen laittamista säiliöön. Trooppisilla alueilla tai paikoissa, joissa on korkea ilmankosteus, tuotteita on paras säilyttää ilmativissä säiliössä, jossa on kosteutta imevää ainetta (kuten silikageeliä).

## 7. TURVALLISUUSSUOSITUKSET

### 7.1 VAROITUS!

Tässä tuotteessa on sisämrakennettu, ei-vaihdettava akku. Huomioi seuraavat seikat tuotteen käytön aikana:

- Älä jatka tuotteen käyttöä, jos ulkokotelo on vaurioitunut tai jos epäilet, että akku on vaurioitunut. Ota tässä tapauksessa välittömästi yhteys asiakaspalveluumme, sillä on olemassa räjähdys- ja/tai onnettomuusvaara.
- Lataa dG tuotteen toimitukseen kuuluvalla USB-kaapelilla ja sopivalla virtalähteellä, joka on paikallisten määräysten mukainen tai jolla on FCC/CE/IC-hyväksyntä.

- Jos akku vuotaa, varmista, että nesteitä ei joudu iholle tai silmiin. Jos näin käy, hakeudu lääkäriin.
- Älä allista akulla varustettuja tuotteita liialliselle kuumuudelle (kuten suoralle auringonvalolle ja tulelle).
- Vaurioituneiden kaapeleiden tai latureiden käyttö tai lataus kosteissa ympäristöissä saattaa aiheuttaa sähköiskuja, tulipalon, loukkaantumisen tai vaurioita laitteeseen tai muuhun omaisuuteen.
- Älä yritä irrottaa litium-ioniaakua tästä tuotteesta. Ota yhteys SWAROVSKI OPTIKin tai SWAROVSKI OPTIK -jälleenmyyjään.

## 7.2 YLEISET TIEDOT

- Älä koskaan katso suoraan aurinkoon laitteen läpi, sillä tämä saattaa vaurioittaa silmiäsi vakavasti.
- Älä koskaan katso laitteen läpi kävellessäsi, sillä esteet saattavat jäädä tällöin huomaamatta.
- Suojaa laite kolhuilta.
- Ainoastaan SWAROVSKI OPTIK Absom (Itävalta) tai SWAROVSKI OPTIK North America saavat korjata tai huollata tuotteita. Muussa tapauksessa takuu mitätöityy.
- Irrota virtajohto ukkosilmalla tai jos laitetta ei aiota käyttää pitkään aikaan.
- Akun kesto riippuu olosuhteista, ympäristötekijöistä, käytön tuotteen ominaisuuksista ja laitteista, joiden kanssa sitä käytetään.
- Älä aseta laitetta lähelle lämmönlähteitä, kuten lämpöpattereita, lämpöakkuja, liesiä tai muita lämpöä tuottavia laitteita.
- Varmista, että laitetta ei ole peitetty latauksen aikana (peitot, tynnyt jne.).
- Älä koskaan yritä pakottaa liittintä porttiin äläkä koskaan käytä liiallista voimaa painikkeen painalluksen aikana, sillä tämä saattaa aiheuttaa vaurioita, joita takuu ei kata.

- dG on roiske-, vesi- ja pölytiivis, ja sillä on IP67-luokitus IEC-standardin 60529 mukaisesti valituissa laboratorioolosuhteissa testattuna. Roiske-, vesi- ja pölytiivisyys ei ole pysyvä ominaisuus, ja se voi heiketä ajan mittaan normaalikäytössä. Takuu ei kata nesteiden aiheuttamia vaurioita.

## 7.3 VAATIMUSTENMUKAISUUS

Lisätietoja vaatimustenmukaisuudesta on osoitteessa: [http://swarovski.com/dg\\_compliance](http://swarovski.com/dg_compliance)

### WEEE/ElektroG

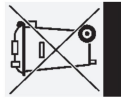

Tämä symboli ilmaisee, että tätä tuotetta ei saa hävittää kotitalousjätteen mukana sähkö- ja elektroniikkalaiteromua koskevan WEEE-direktiivin ja kansallisen lainsäädännön mukaisesti. Tämä tuote on hävitettävä siihen osoitetussa keräyspisteessä. Lisätietoja sähkö- ja elektroniikkalaiteromun keräyspisteistä saa paikalliselta viranomaiselta tai valtuutetusta sähkö- ja elektroniikkalaiteromun keräyspisteestä. Tuotteen asianmukainen hävittäminen suojaa ympäristöä ja estää tuotteen virheellisestä käsittelystä mahdollisesti aiheutuvat ympäristövahingot ja terveysvaikutukset ihmisille.

### Li-ion



Vain SWAROVSKI OPTIKin asiantuntija saa irrottaa litium-ioniakun tuotteesta. Lisätietoja saa ottamalla yhteyden paikalliseen SWAROVSKI OPTIK -jälleenmyyjään tai SWAROVSKI OPTIK -asiakaspalveluun.

[https://at.swarovskioptik.com/customer\\_service](https://at.swarovskioptik.com/customer_service).

#### Vakuutus lakisäätöistä vaatimuksista Kanadassa

Tämä laite täyttää Innovation, Science, and Economic Development Canada -ministeriön RSS-standard(ie)n tai sen lupavapaiden standardien vaatimukset. Käyttöön liittyvät seuraavat kaksi ehtoa: (1) tämä laite ei saa aiheuttaa häiriötä ja (2) tämän laitteen tulee sietää mitä tahansa häiriötä, jolle se altistuu, mukaan lukien häiriöitä, jotka voivat häiritä laitteen toimintaa.

TAK FOR, AT DU HAR  
VALGT DETTE PRODUKT  
FRA SWAROVSKI OPTIK.  
I TILFÆLDE AF SPØRGSMÅL  
BEDES DU HENVENDE  
DIG TIL DIN FORHANDLER  
ELLER DIREKTE TIL OS PÅ  
SWAROVSKIOPTIK.COM.

Kaikki annetut tiedot ovat tyypillisiä arvoja.

SWAROVSKI OPTIK pidättää oikeuden suunnittelun ja toimituksen muuttamiseen.  
SWAROVSKI OPTIK ei hyväksy mitään vastuuta painovirheistä.

## BRUG ÉT MINUT. FÅ ET HELT ÅR

Tilmeld dig på [SWAROYSKIPTIK.COM](https://www.swarovskioptik.com) for at nyde godt af alle fordelene ved MY ACCOUNT.

- Vi udvider garantien med ét år, uden omkostninger.\*
- Hold styr på alle dine SWAROYSKI OPTIK-enheder og købsdatoer.
- Hvis produktet kræver serviceeftersyn, kan vi hurtigt hente de vigtigste oplysninger og sikre, at vi yder hurtig, effektiv hjælp.
- Du kan nemt og bekvemt indlede reparationsordrer for dine registrerede produkter.

\* Når du registrerer et produkt, udvider vi garantien med ét år i overensstemmelse med vores garantibetingelser (garantibeviset kan også downloades). Elektronik indgår ikke i den udvidede garanti.

## 1. OVERSIGT

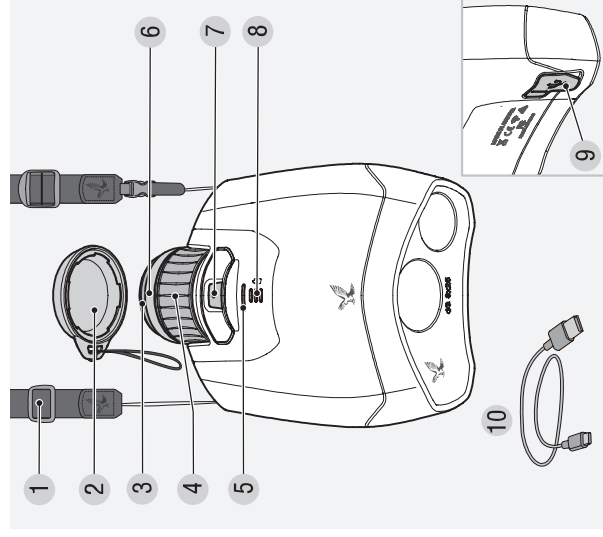

- 1 Sidebærerem
- 2 Okularbeskyttelsesdæksel
- 3 Drejeligt øjesykke
- 4 Fokuseringshjul
- 5 Status-LED
- 6 Dioptrijusteringsring
- 7 Udløserknop
- 8 Batteristatus-LED
- 9 USB-beskyttelsesdæksel/stik
- 10 USB-C-opladerkabel

Leveres som standard: bæretaske, rengøringsklud, hurtigvejledning

Bæreremmen og okularbeskyttelsesdækslet leveres ikke monteret på dG-enheden, men kan hurtigt og nemt monteres efter behov.

## 2. MONTERING AF SIDEBÆREREMMEN OG OKULARBESKYTTELSESØKSLET

Sidebæreremmen og okularbeskyttelsesdækslet leveres ikke monteret på dG-enheden, men kan hurtigt og nemt monteres efter behov.

### 2.1 MONTERING AF SIDEBÆREREMMEN

Fastgør bæreremmen til dG-enheden ved at tage fat i siden uden kliklås og føre løkken gennem løkkeholderen på dG-enhedens højre side (1 + 2). Træk derefter den anden ende af bæreremmen (3) gennem løkken (4), og stram efter (5).

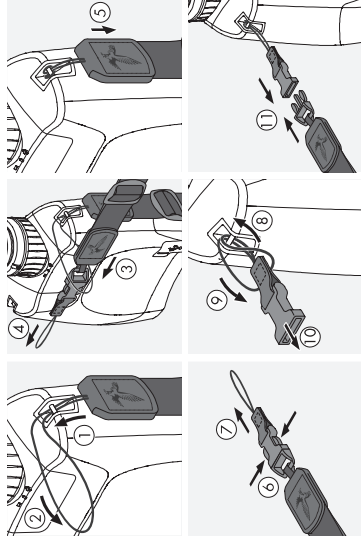

På modsatte side skal låsemekanismen udløses (6 + 7), og løkken føres gennem løkkeholderen på dG-enhedens venstre side (8). Træk derefter enden gennem løkken (9), stram efter (10), og klik låsemekanismen fast i den anden ende af sidebæreremmen (11).

### 2.2 MONTERING AF OKULARBESKYTTELSESØKSLET

Før okularbeskyttelsesdækslets løkke gennem løkkeholderen på dG-enhedens højre side (1 + 2). Før derefter dækslet gennem løkken (3), og stram efter (4). Nu kan du bruge dækslet til at beskytte okularet (5).

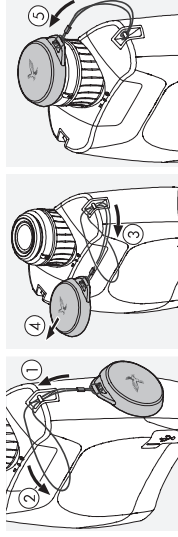

## 3. KLARGØRING TIL BRUG AF ENHEDEN

Før du begynder at bruge instrumentet, skal du justere følgende de indstillinger:

### 3.1 JUSTERING AF DET DREJELIGE ØJESTYKKE

#### Pos. A: Til brug uden briller:

Drej øjestykkerne hele vejen rundt mod uret.

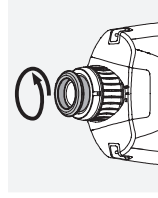

#### Pos. B: Til brug med briller:

Drej øjestykkerne hele vejen rundt med uret.

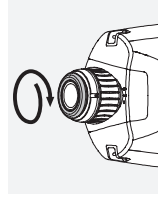



### 3.2 INDSTILLING AF BILLEDSKARPHEDEN

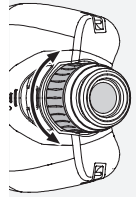

Ved at dreje fokuseringshjulet kan du fokusere på ethvert objekt fra den korteste fokuseringsafstand (se teknisk datablad) til uendelig.

### 3.3 DIOPTRIJUSTERING OG FOKUSERING AF KAMERAET

Juster diopteren for at opnå den bedst mulige fotokvalitet i forhold til fokus. Finjuster skarpheden af sigtet, så den passer til dig, ved at dreje dioptrijusteringsringen. Drej først dioptrijusteringsringen hele vejen rundt mod uret til venstre (+) fra udgangspositionen (markeret på ringen, nederst i midten), og drej den derefter med uret til højre (-), indtil sigtet (sorte linjer i synsfeltet) viser det optimale fokus for dig. De sorte markeringer på sigtet afgrænser også den del af det digitale billede, der garanteres synlig på smartphone/tablet.

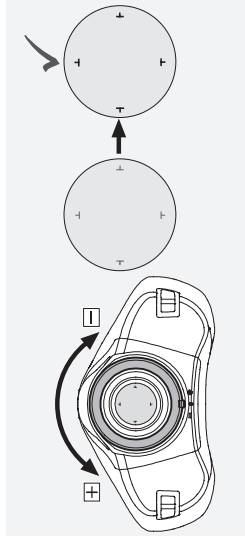

#### Bemærk:

Justeringen fungerer bedst, hvis du kigger gennem dG-enheden på en lys væg, som er tæt på.

## 4. BETJENING

### 4.1 TILSLUTNING OG OPLADNING AF BATTERIET

Af sikkerheds- og transportmæssige hensyn leveres batteriet ikke fuldt opladet. Oplad det hell, inden du bruger enheden første gang.

1. Slut det lille stik på USB-opladerkablet til USB-C-stikket på dG-enheden.

2. Slut det store stik til en USB-oplader eller en anden ekstern strømkilde (f.eks. en powerbankoplader), hvorefter batteriindikatoren blinker hvidt (en til tre lamper afhængigt af opladningsniveauet). Når batteriet er fuldt opladet (efter ca. fire timer, hvis batteriet var helt tomt), lyser alle tre batteri-status-LED-lamper hvidt. Du kan derefter frakoble opladningskablet.

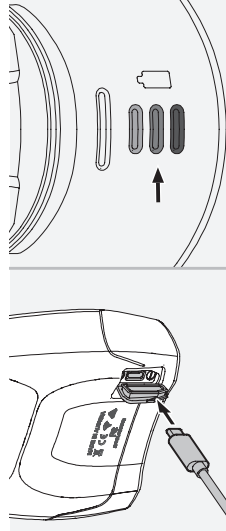

#### Bemærk:

Du kan kontrollere batteristatus, når enheden er slukket, ved at trykke kortvarigt på udløserknappen.

### 4.2 TÆND OG SLUK

**TÆND:** Tryk på og hold udløserknappen nede i mindst tre sekunder, så status-LED-lampen blinker orange. Efter ca. 10 sekunder blinker status-LED-lampen grønt og udsender en lyd. Din dG-enhed er nu klar til at oprette forbindelse til en smartphone eller tablet.

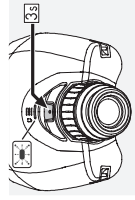

**SLUK:** Tryk på og hold udløserknappen nede i mindst tre sekunder, indtil status-LED-lampen slukkes.

**Bemærk:**

Batteristatus-LED-lampen forbliver tændt i ca. fem sekunder, efter at du har sluppet udløserknappen.

#### 4.3 FORBINDELSE TIL EN SMARTPHONE/TABLET

dG-enheden er klar til at blive forbundet med en smartphone/tablet, når status-LED-lampen blinker grønt.

1. Download dG-appen fra Apple App Store eller Google Play Butik, og start appen.
2. Aktivér dG-enheden i din dG-app ved enten at scanne QR-koden (på emballagen) eller indtaste serienummeret (se afsnit 5.1 Serienummer).

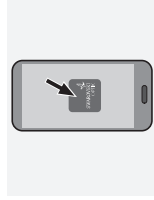

Når du bruger dG-appen første gang, skal du læse og acceptere brugsvilkårene i dG-appen.

3. Smartphonen/tabletten etablerer en Wi-Fi-forbindelse til dG-enheden, og livestreamingen går i gang.

#### 4.4 FORBINDELSE TIL MERE END ÉN SMARTPHONE/TABLET

dG-appen skal først installeres på alle enheder for at kunne dele live-visningen med flere personer eller enheder (smartphones/tablets).

Derefter skal du gøre følgende:

1. Aktivér "Expert Mode" (eksperttilstand) i dG-appens indstillinger, og gå til "Show QR Code to Connect" (vis QR-kode til tilslutning).
2. Der vises en QR-kode. Andre kan scanne koden ved at åbne dG-appen og vælge "Scan QR code" (scan QR-kode).

3. Når koden er blevet scannet og accepteret, bliver live-visning aktiveret og synlig i dG-appen. Den kan vises på op til fem enheder.

#### 4.5 TAG ET FOTO

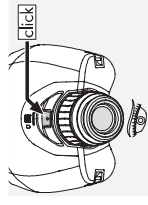

For at tage et foto skal du trykke kortvarigt på udløserknappen én gang. Hold enheden så stille som muligt, mens du tager fotoet, da der er en lille forsinkelse, fra billedet tages, til det sendes. Kameraet fokuserer i dette tidsrum, og derefter bekræfter et akustisk signal, at fotoet er taget efter 1-1,5 sekunder. Billedet sendes derefter øjeblikkeligt til din smartphone/tablet.

**Bemærk:**

Der er plads til op til ti billeder på dG-enheden, så længe der er en aktiv Wi-Fi-forbindelse mellem dG-enheden og smartphonen/tableten. Hvis forbindelsen til dG-appen eller en anden dG-kompatibel app afbrydes (f.eks. fordi appen er blevet lukket), gemmes op til ti billeder midlertidigt. Så snart appen åbnes igen, overføres billederne til appen.

#### 4.6 AUTOMATISK SLUKNING

dG-enheden slukker automatisk efter ca. fem minutter, hvis der ikke er en aktiv Wi-Fi-forbindelse til en smartphone/tablet. Efter 15 minutters inaktivitet slukker dG-enheden også automatisk.

#### 4.7 BATTERISTATUS

Du kan kontrollere batteristatus i slukket tilstand ved at trykke kortvarigt på udløserknappen. I tændt tilstand lyser batteristatus-kontinuerligt. Afhængigt af batteristatus tændes mellem tre (fuldt batteriniveau) og én (lavt batteriniveau) LED-lamper. Hvis batteristatus falder til under 10 %, blinker status-LED-lampen rødt, og der vises en meddelelse om opladning i dG-appen. Når den falder til under 5 %, slukkes dG-enheden.

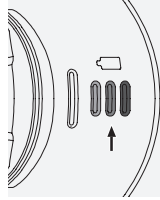

Hvis status-LED-lampen blinker rødt, og alle tre batteristatus-LED-lamper blinker, er batteriniveauet for lavt (< 5 %), og enheden kan ikke tændes (se afsnit 4.9 Fejlmeddelelser). Hvis batteriet er helt afladet, lyser batteristatus-LED-lampen ikke længere. I dette tilfælde skal du genoplade dG-enheden.

**Bemærk:** Når batteriet er helt afladet, blinker alle tre batteristatus-LED-lamper i starten af opladningsprocessen (i ca. et minut).

#### 4.8 STATUSDISPLAY

Status-LED	Betydning
Blinker orange	dG-enheden er blevet tændt og starter op
Blinker grønt	dG-enheden er klar til at blive forbundet med en mobilenhed
Permanent grøn	dG-enheden er forbundet med en smart-phone/tablet
Skiftevis grøn/orange	dG-enheden's hukommelse er fuld (maks. ti billeder) - Åbn dG-appen for at overtøre billeder
Blinker blåt	Firmwareopdatering er i gang
Blinker rødt	Lav batteristatus (< 10 %)

#### 4.9 FEJLMEDDELELSER

Status-LED	Betydning
Skiftevis rød/blå	For lav driftstemperatur (< -20 °C)
Skiftevis rød/orange	For høj driftstemperatur (batteri > 60 °C eller system > 80 °C)
Permanent rød	Kritisk firmwarefej
Status-LED + batteristatus-LED-lamper	Betydning
Status-LED blinker rødt + alle tre batteristatus-LED-lamper blinker	For lav batteristatus (< 5 %), enheden kan ikke tændes. Opload dG-enheden.

## 5. GENEREL INFORMATION

### 5.1 SERIENUMMER

dG-enhedens serienummer er placeret på okulæret under det drejelige øjestykke. Du finder serienummeret ved at skruede det drejelige øjestykke ud af sigtet.

**Bemærk:**

Hvis du af en hvilken som helst årsag ikke længere har forbindelse til din dG-enhed og ikke har QR-koden fra emballagen ved hånden, kan du genoprette forbindelsen ved hjælp af dette serienummer i appen under "Enter Serial Number" (indtast serienummeret).

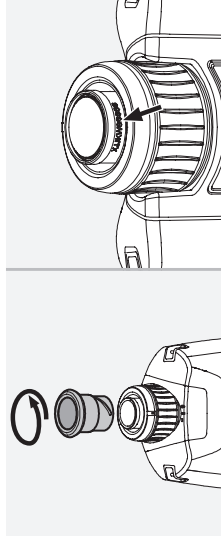

### 5.2 FEJLFINDING

Problem	Årsag	Løsning
Billedet fylder ikke hele synsfeltet (vignettering).	Øjestykkets indstilling er ikke justeret korrekt til visning med eller uden briller.	Hvis du bruger briller, skal du dreje øjestykket helt i. Hvis du ikke bruger briller, skal du dreje øjestykket helt ud (se afsnit 3.1 Justering af det drejelige øjestykke).
Videover eller fotos er ikke skarpe.	Du har ikke justeret dioptrien, eller dioptri justeringsringen har flyttet sig.	Drej først dioptri justeringsringen hele vejen rundt mod uret til venstre (+) og derefter mod uret til højre (-), indtil de sorte linjer i synsfeltet viser den optimale skarphed (se afsnit 3.3 Dioptri justering og fokusering af kameraet).

Problem	Årsag	Løsning
Billeder er slørede eller uskarpe.	Du flyttede dG-enheden for hurtigt under observation.	Hold enheden så stille som muligt, mens du observerer eller tager fotos, da der er en lille forsinkelse, fra billedet tages, til det overføres (se afsnit 4.5 'Tag et foto').
Videostreamingen stopper under overførsel, eller videoen afspilles i ryk.	Der er for stor afstand mellem dG-enheden og smartphonen/tabletten. Et dårligt signal eller dårlig forbindelse til dG-enheden kan afbryde WiFi-forbindelsen under observation og optagelse.	Flyt din dG-enhed og smartphone/tablet tættere på hinanden, eller opret forbindelse til WiFi-netværket igen for at genstarte videostreaming.
Der kan ikke oprettes forbindelse til dG-enheden.	Din smartphone eller tablet befinder sig for langt væk fra dG-enheden.	Kontroller, at du befinder dig i den optimale afstand fra dG-enheden (< 5 m), og at dG-enheden er tændt (status-LED-lampen blinker grøn, når den er klar til at blive forbundet).

### 5.3 YDERLIGERE OPLYSNINGER



Du kan finde yderligere oplysninger, nyttige tip og ofte stillede spørgsmål i dG-appen eller ved at besøge [SWAROVSKI OPTIK.COM](http://SWAROVSKI OPTIK.COM).

### 5.4 HVAD KAN APPEN?

- Mobil-appen giver dig mulighed for at udforske din dG-enheds fulde potentiale.
- Appen er gratis og kompatibel med de fleste Apple- og Android™-systemer.
- Opret forbindelse til internet, og livestream det, du ser, på din smartphone/tablet.

- Tag billeder med dG-enheden, og send dem til din smartphone/tablet via WiFi.
- Appen giver dig mulighed for at optage video og tage billeder af dine observationer.
- Administrer eller del dine observationer (billeder, videoer, snapshots) i det interne mediegalleri.
- Aktivér eller deaktiver en lang række app-funktioner i indstillingsmenuen.
- Aktivér eksperttilstand i menuen for at dele din livestream med op til fem andre smartphones/tablets.
- Brug eksperttilstand til at tilpasse en lang række forskellige kamerainstillinger.
- Du kan finde flere oplysninger om dG-appens funktioner og egenskaber ved at besøge vores websted eller se FAQs (ofte stillede spørgsmål) i appen.

## 6. PLEJE OG VEDLIGEHOLDELSE

### 6.1 OBJEKTIVRENGØRINGSKLUD

Med den medfølgende mikrofiberklud kan du rengøre selv de mest følsomme glasoverflader. Den er ideel til objektiver, okularer og briller. Hold kluden ren, da snavs kan beskadige objektivets overflade. Vask den kun i lukket sæbevand, og lad den lufttørre. Må kun bruges til rengøring af glasoverflader.

### 6.2 RENGØRING

Alle komponenter og overflader er designet med henblik på nem rengøring. Hold glasoverfladerne på din dG-enhed fri for snavs, olie og fedt for at bevare den enestående funktionalitet. Optikken rengøres ved først at børste eventuelle større smudspartikler af med en objektivbørste. Ånd derefter forsigtigt på objektivet, og polér det med objektivrengøringskluden for at fjerne resterende snavs. Huset rengøres bedst med en blød, fugtig klud (brug ikke objektivrengøringskluden til dette).

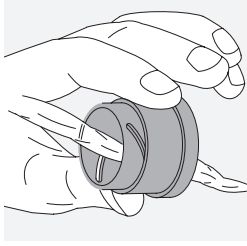
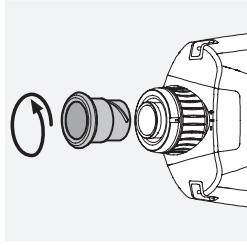

Hvis det er meget snævt (f.eks. af sand), kan det drejelige øjestykke skrues helt af, så det er meget nemmere at rengøre.

### 6.3 OPBEVARING

Opbevar din dG-enhed i posen et velventileret sted. Hvis dG-enheden bliver våd, skal du tørre den, inden du gemmer den væk. I tropiske områder og på steder med høj luftfugtighed er det bedst at opbevare den i en lufttæt beholder sammen med et fugtabsorberende middel (f.eks. silikagel).

## 7. SIKKERHEDSANBEFALINGER

### 7.1 ADVARSEL!

Dette produkt har et indbygget, genopladeligt batteri, der ikke kan udskiftes. Når du bruger produktet, skal du være opmærksom på følgende:

- Forsæt ikke med at bruge produktet, hvis kabinettet er beskadiget, eller hvis du har mistanke om, at batteriet er beskadiget. Kontakt i stedet vores kundeservice med det samme, da der er risiko for eksplosion og/eller ulykker.
- Oplad dG-enheden ved hjælp af det medfølgende USB-kabel og en egnet strømforstyrning, der overholder lokale bestemmelser, eller som er FCC/CE/IC-godkendt.

- Hvis batteriet lækker, skal du sikre dig, at væsken ikke kommer i kontakt med hud eller øjne. Hvis det sker, skal du søge lægehjælp.
- Produkter, der indeholder batterier, må ikke udsættes for ekstrem varme (f.eks. direkte sollys, ild osv.).
- Brug af beskadigede kabler eller opladere og opladning i fugtige miljøer kan forårsage elektrisk stød, brand, personskade eller beskadigelse af udstyret eller anden ejendom.
- Forsøg IKKE at lade det genopladelige lithium-ion-batteri ud af produktet. Kontakt SWAROVSKI OPTIK eller en SWAROVSKI OPTIK-forhandler.

### 7.2 GENEREL INFORMATION

- Se aldrig direkte på solen gennem enheden, da dette kan forårsage alvorlige øjenskader.
- Kig aldrig gennem enheden, mens du går, da du kan oversæ forhindringer.
- Beskyt enheden mod slag.
- Reparation og servicering må kun udføres af SWAROVSKI OPTIK Absam (Østirig) eller SWAROVSKI OPTIK North America, da garantien ellers bortfalder.
- Frakobl strømledningen i forbindelse med tordenvejr, eller hvis du ikke har planer om at bruge instrumentet i et stykke tid.
- Batteriets levetid afhænger af de omgivende forhold, miljømæssige faktorer, de anvendte produkt egenskaber og de enheder, produktet bruges sammen med.
- Enheden må ikke anbringes i nærheden af varmekilder som f.eks. radiatorer, varmeapparater, komfurer eller andre varmeproducerende apparater.
- Sørg for, at enheden ikke er dækket til under opladning (læpper, puder osv.).
- Forsøg aldrig at tvinge et stik i en port, og tryk ikke meget hårdt på en knop, da dette kan medføre skader, der ikke er omfattet af garantien.

- dG-enheden er stønk-, vand- og støvfast samt IP67-klassificeret i henhold til IEC-standard 60529 ved test under kontrollerede laboratorieforhold. Stønk-, vand- og støvfasthed er ikke en permanent tilstand, og disse egenskaber kan forringes med tiden ved normal brug. Skader forårsaget af væske er ikke omfattet af garantien.

### 7.3 COMPLIANCE

Du kan finde nærmere oplysninger om compliance her: [http://swarovski/dg\\_compliance](http://swarovski/dg_compliance)

#### WEEE/ElektroG

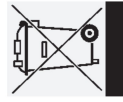

Dette symbol betyder, at produktet ikke må bortskaffes sammen med husholdningsaffald i overensstemmelse med WEEE-direktivet (afald af elektrisk og elektronisk udstyr) og national lovgivning. Produktet skal bortskaffes på et dertil bestemt indsamlingssted. Hvis du ønsker oplysninger om indsamlingssteder for affald af elektrisk og elektronisk udstyr, skal du kontakte de lokale myndigheder eller et autoriseret affaldsindsamlingssted for elektrisk og elektronisk udstyr. Korrekt bortskaffelse af dette produkt beskytter miljøet og forhindrer potentielle skadevirkninger for miljøet og menneskers sundhed som følge af forkert håndtering af produktet.

#### Li-ion



Det genopladelige lithium-ion-batteri må kun tages ud af produkter af en specialist fra SWAROVSKI OPTIK. Hvis du ønsker nærmere oplysninger, kan du kontakte din lokale SWAROVSKI OPTIK-forhandler eller SWAROVSKI OPTIK-kundeservice [https://at.swarovskioptik.com/customer\\_service](https://at.swarovskioptik.com/customer_service).

#### Erklæring om juridiske krav i Canada

Dette instrument overholder den/de RSS-standard(er), der er udstedt af Innovation, Science, and Economic Development Canada, eller dennes licensfritagne standarder. Instrumentets betjening er underlagt følgende to betingelser: (1) denne enhed må ikke forårsage interferens, og (2) denne enhed skal kunne modtage eventuel interferens, herunder interferens, der kan forårsage uønsket betjening af enheden.

Alle angivne specifikationer er typiske værdier.

Der tages forbehold for ændringer i udførelse og levering samt trykfejl.

МЫ БЛАГОДАРИМ ВАС  
ЗА ВЫБОР ИЗДЕЛИЯ  
ОТ SWAROVSKI OP.TK.  
ЕСЛИ У ВАС ВОЗНИКНУТ  
ВОПРОСЫ, ПОЖАЛУЙСТА,  
ОБРАЩАЙТЕСЬ К  
НАШЕМУ ДИЛЕРУ В  
ВАШЕМ РЕГИОНЕ ИЛИ  
НЕПОСРЕДСТВЕННО НА  
SWAROVSKIOP.TK.COM.

## ПОТРАТЬТЕ МИНУТУ. ПОЛУЧИТЕ ГОД

Зарегистрируйтесь на SWAROVSKIOP.TK.COM, чтобы использовать все преимущества УЧЕТНОЙ ЗАПИСИ.

- Мы бесплатно продлим гарантию на 1 год.\*
- Отслеживайте все ваши устройства SWAROVSKI OP.TK и данные о покупках.
- Если потребуется обслуживание вашего изделия, мы сможем быстро получить ключевую информацию и оказать вам помощь оперативно и эффективно.
- Вы сможете легко создавать заказы на ремонт ваших зарегистрированных изделий.

\*Если вы регистрируете изделие, мы продлим срок его гарантийного обслуживания на 1 год (гарантийный талон будет доступен для загрузки). Расширенная гарантия не распространяется на электронные компоненты.

## 1. ОБЗОР

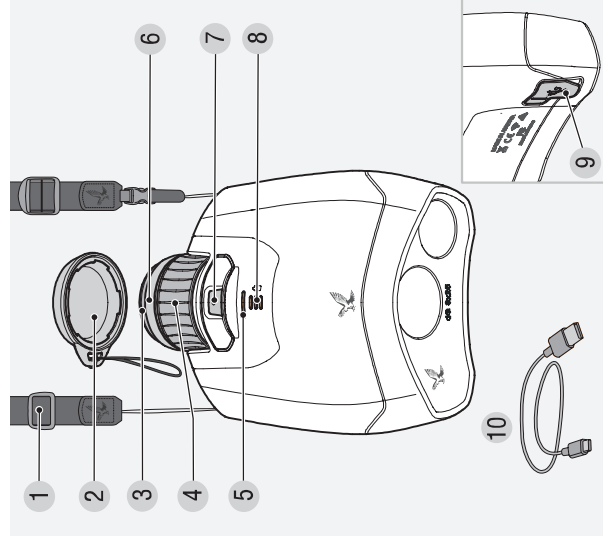

- 1 Боковой ремень
- 2 Крышка для окуляра
- 3 Опускающийся наглазник
- 4 Колесо фокусировки
- 5 Светодиодный индикатор состояния
- 6 Кольцо диоптрической настройки
- 7 Пусковая кнопка
- 8 Светодиодный индикатор заряда батареи
- 9 USB-разъем с защитной крышкой
- 10 Кабель USB-C для зарядки

В стандартную поставку входят сумка, чистящая салфетка и краткое руководство.

Ремень и крышка для окуляра в комплекте поставки не присоединены к dG, но при необходимости их можно быстро и легко присоединить.

## 2. ПРИСОЕДИНЕНИЕ БОКОВОГО РЕМНЯ И КРЫШКИ ДЛЯ ОБЪЕКТИВА

Боковой ремень и крышка для окуляра в комплекте поставки не присоединены к dG, но при необходимости их можно быстро и легко присоединить.

### 2.1 ПРИСОЕДИНЕНИЕ БОКОВОГО РЕМНЯ

Чтобы присоединить боковой ремень к dG, возьмите его конец без крепления фастека, протяните петлю через держатель петли с правой стороны dG (1+2). Затем протяните другой конец ремня (3) через петлю (4) и затяните ее (5).

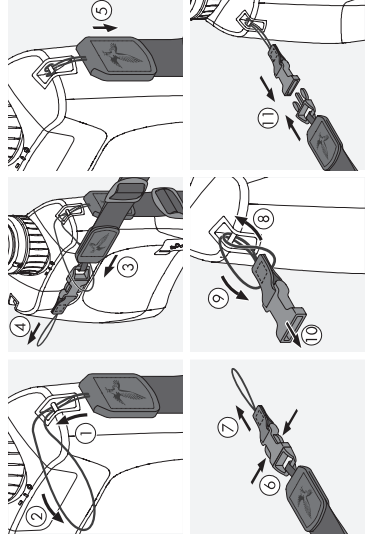

Откройте фастек (6+7) с другой стороны ремня и протяните петлю через держатель петли с левой стороны dG (8). Протяните конец через петлю (9) и затяните ее (10). Защелкните фастек для соединения частей бокового ремня (11).



## 2.2 ПРИСОЕДИНЕНИЕ КРЫШКИ ДЛЯ ОКУЛЯРА

Протяните петлю крышки для окуляра через держатель петли на правой стороне dG (1+2). Затем протяните крышку через петлю (3) и затяните ее (4). Теперь можно использовать крышку для защиты окуляра (5).

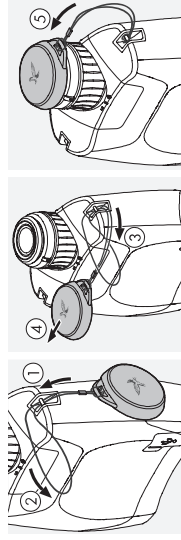

## 3. ПОДГОТОВКА УСТРОЙСТВА К ИСПОЛЬЗОВАНИЮ

Перед тем как приступить к использованию устройства, выполните следующие настройки:

### 3.1 РЕГУЛИРОВКА ОПУСКАЮЩЕГОСЯ НАГЛАЗНИКА

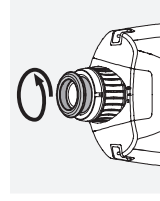

**Поз. А:** Для использования без очков:  
Полностью выкрутите наглазник против часовой стрелки.

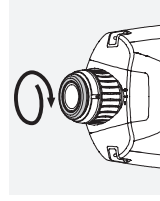

**Поз. Б:** Для использования с очками:  
Закрутите наглазник по часовой стрелке до упора.

## 3.2 ФОКУСИРОВКА

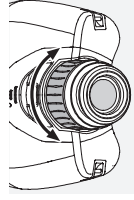

Поворачивая колесо фокусировки, можно сфокусироваться на любом объекте, от самого ближнего (см. таблицу технических данных) до бесконечности.

### 3.3 ДИОПТРИЧЕСКАЯ НАСТРОЙКА И ФОКУСИРОВКА КАМЕРЫ

Выполните диоптрическую настройку, чтобы получить максимально качественные и четкие снимки. Точно настройте под себя резкость черных отметок в поле зрения, поворачивая кольцо диоптрической настройки. Сначала поверните кольцо диоптрической настройки от его основной позиции (помеченной на кольце, внизу посередине) против часовой стрелки влево до упора (+), затем поворачивайте его по часовой стрелке вправо (-) до тех пор, пока черные линии в поле зрения не будут вам видны максимально четко. Черными отметками также ограничивается область цифрового изображения, которая гарантированно будет видимой на смартфоне/планшете.

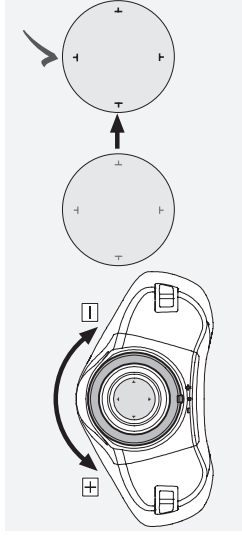

#### Примечание:

Настройка проводится наилучшим образом, если смотреть через dG на близко расположенную светлую стену.

## 4. ЭКСПЛУАТАЦИЯ

### 4.1 ПОДКЛЮЧЕНИЕ К ИСТОЧНИКУ ПИТАНИЯ И ЗАРЯДКА БАТАРЕИ

Для безопасной транспортировки батарея не поставляется полностью заряженной. Зарядите ее полностью перед первым использованием устройства.

1. Присоедините маленький разъем USB-кабеля для зарядки к разъему USB-C на dG.
2. Присоедините большой разъем к сетевому или другому внешнему источнику питания (например, внешнему аккумулятору). Индикатор заряда батареи загорится белым цветом (от 1 до 3 светодиодов, в зависимости от уровня заряда). Когда батарея полностью зарядится (в случае полной разрядки для этого потребуется около четырех часов), все три светодиода индикатора заряда батареи будут постоянно гореть белым цветом. После этого зарядный кабель можно отсоединить.

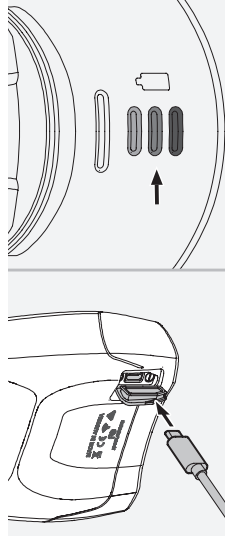

#### Примечание:

В выключенном состоянии заряд батареи можно проверить кратким нажатием пусковой кнопки.

### 4.2 ВКЛЮЧЕНИЕ И ВЫКЛЮЧЕНИЕ

**ВКЛЮЧЕНИЕ:** Нажмите пусковую кнопку и удерживайте ее как минимум 3 секунды, пока индикатор состояния не замигает оранжевым цветом. Примерно через 10 секунд индикатор состояния замигает зеленым цветом и прозвучит сигнал. Теперь ваш dG готов к подключению к смартфону или планшету.

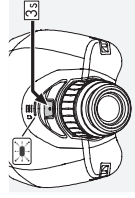

**ВЫКЛЮЧЕНИЕ:** Нажмите пусковую кнопку и удерживайте ее как минимум 3 секунды, пока не погаснет индикатор состояния.

#### Примечание:

После того как вы отпустите пусковую кнопку, индикатор состояния батареи будет гореть примерно 5 секунд.

### 4.3 ПОДКЛЮЧЕНИЕ К СМАРТФОНУ/ПЛАНШЕТУ

dG готов к подключению к смартфону/планшету, если его индикатор состояния мигает зеленым цветом.

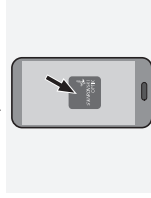

1. Загрузите приложение dG из Apple App Store или Google Play Store и запустите его.
2. В приложении активируйте dG, просканировав QR-код (на упаковке) или введя серийный номер (см. раздел 5.1. «Серийный номер»). Используя приложение dG впервые, прочтите и примите условия его использования.
3. Смартфон/планшет устанавливает Wi-Fi-соединение с dG и начинается потоковая передача данных.

### 4.4 ПОДКЛЮЧЕНИЕ НЕСКОЛЬКИХ СМАРТФОНОВ/ПЛАНШЕТОВ

Для совместного использования функции Live View несколькими людьми или устройствами (смартфонами/планшетами) приложение dG должно быть установлено на всех устройствах.

Затем необходимо выполнить следующие действия:

1. В настройках приложения dG активируйте режим Expert Mode (Экспертный режим) и выберите Show QR Code to Connect (Показать QR-код для подключения).
2. Появившийся QR-код могут просканировать другие пользователи, открыв приложение dG и выбрав Scan QR code (Просканировать QR-код).

3. После сканирования и принятия кода функция Live View активируется и в dG появится изображение, которое можно передавать на несколько (до 5) устройств.

#### 4.5 ФОТОСЪЕМКА

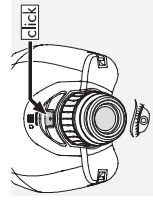

Чтобы сделать снимок, кратко нажмите пусковую кнопку. Фотографируя, старайтесь обеспечить стабильность устройства, поскольку съемка и передача снимка выполняются с небольшой задержкой. В течение этого времени камера фокусируется через 1–1,5 секунды прозвучит сигнал о завершении процесса съемки. Затем изображение мгновенно передается на ваш смартфон/планшет.

#### Примечание:

Если установлено активное Wi-Fi-соединение между dG и смартфоном/планшетом, dG может хранить до 10 изображений. Если соединение с приложением dG или другим совместимым приложением разрывается (например, при закрытии приложения), можно временно хранить до 10 изображений. Когда приложение будет снова открыто, изображения будут переданы в приложение.

#### 4.6 АВТОМАТИЧЕСКОЕ ВЫКЛЮЧЕНИЕ

dG автоматически выключается при отсутствии активного Wi-Fi-соединения со смартфоном/планшетом в течение 5 минут. После 15 минут полного бездействия dG также автоматически отключается.

#### 4.7 ЗАРЯД БАТАРЕИ

В выключенном состоянии заряд батареи можно проверить кратким нажатием пусковой кнопки. Во включенном состоянии индикатор заряда батареи горит постоянно. В зависимости от уровня заряда батареи светятся от одного (низкий заряд) до трех (полный заряд) светодиодов. Если заряд батареи становится меньше 10%, индикатор заряда начинает мигать красным цветом и на экране приложения dG появляется уведомление о необходимости подзарядки. При уровне заряда меньше 5% dG выключается.

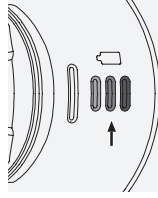

Если индикатор состояния мигает красным цветом и мигают все 3 светодиода заряда батареи, значит заряд батареи слишком низкий (<5%) и устройство нельзя включить (см. раздел 4.9. «Сообщения об ошибках»). Когда батарея будет полностью разряжена, индикатор заряда батареи погаснет. В этом случае необходимо зарядить dG.

#### Примечание:

Если батарея полностью разряжена, в начале процесса зарядки все три светодиода индикатора заряда батареи будут мигать (примерно в течение минуты).

#### 4.8 ИНДИКАЦИЯ СОСТОЯНИЯ

Светодиодный индикатор состояния	Значение
Мигает оранжевым	dG включен и запускается
Мигает зеленым	dG готов к подключению к мобильному устройству
Постоянно горит зеленым	dG подключен к смартфону/планшету
Горит попеременно зеленым/оранжевым	Память dG переполнена (макс. 10 изображений) — откройте приложение dG для передачи изображений
Мигает синим	Выполняется обновление системного ПО
Мигает красным	Низкий заряд батареи (<10%)

#### 4.9 СООБЩЕНИЯ ОБ ОШИБКАХ

Светодиодный индикатор состояния	Значение
Горит попеременно красным/синим	Слишком низкая рабочая температура (<20°С)
Горит попеременно красным/оранжевым	Слишком высокая рабочая температура (Батарея >60°С или система >80°С)
Постоянно горит красным	Критическая ошибка системного ПО
Индикатор состояния + светодиоды заряда батареи	Значение
Индикатор состояния мигает красным + все три светодиода заряда батареи мигают	Слишком низкий заряд батареи (<5%), устройство нельзя включить. Зарядите dG.

## 5. ОБЩАЯ ИНФОРМАЦИЯ

### 5.1 СЕРИЙНЫЙ НОМЕР

Серийный номер dG можно найти на окуляре под опускающимся наглазником. Чтобы увидеть его, откройте опускающийся наглазник.

#### Примечание:

Если по какой-либо причине вы больше не соединяетесь с dG и у вас нет под рукой QR-кода с упаковки, можно переподключиться, введя этот серийный номер в приложении, выбрав пункт Enter Serial Number (Введите серийный номер):

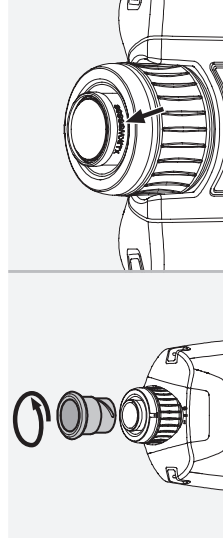

### 5.2 ПРОБЛЕМЫ И ИХ РЕШЕНИЕ

Проблема	Причина	Решение
Изображение не заполняет все поле зрения (виньетирование).	Некорректная настройка наглазника для наблюдения в очках или без очков.	Если вы носите очки, заверните наглазник до упора. Если вы не носите очки, полностью выкрутите наглазник (см. раздел 3.1. «Регулировка опускающегося наглазника»).
Видео или фото нечеткие.	Не выполнена диоптрическая настройка или сместилось кольцо диоптрической настройки.	Сначала поверните колесо диоптрической настройки против часовой стрелки влево до упора (+), затем поверачивайте его по часовой стрелке вправо (-) до тех пор, пока черные линии в поле зрения не будут вам видны максимально четко (см. раздел 3.3 «Диоптрическая настройка и фокусировка камеры»).

Проблема	Причина	Решение
Изображения размытые или нечеткие.	Вы слишком быстро передаете dG при наблюдении.	Наблюдайте или фотографируйте, старайтесь обеспечить стабильность устройства, поскольку съемка и передача изображения выполняются с небольшой задержкой (см. раздел 4.5. «Фотосъемка»).
Видеопоток останавливается при передаче или видео прерывистое.	Расстояние между dG и смартфоном/планшетом слишком велико; слабый сигнал или низкая пропускная способность смартфона/планшета могут приводить к разрывам Wi-Fi соединения при наблюдении и записи.	Поместите dG и смартфон/планшет ближе друг к другу или переподключитесь к Wi-Fi для перезапуска видеопотока.
Невозможно установить соединение с dG.	Смартфон или планшет находится слишком далеко от dG.	Убедитесь в том, что вы находитесь на оптимальном расстоянии от dG (<5 м) и что dG включен (индикатор статуса мигает зеленым, когда готов к подключению).

### 5.3 ДОПОЛНИТЕЛЬНАЯ ИНФОРМАЦИЯ



Дополнительную информацию, полезные советы и ответы на часто задаваемые вопросы можно найти в приложении dG или на сайте [SWAROVSKIOPTIK.COM](http://SWAROVSKIOPTIK.COM).

### 5.4 ВОЗМОЖНОСТИ ПРИЛОЖЕНИЯ

- Это мобильное приложение позволяет в полной мере реализовать потенциал dG.
- Это бесплатное приложение совместимо с большинством устройств под управлением Apple и Android™.
- Подключается к интернету и обеспечивает прямую трансляцию того, что вы видите, на смартфон/планшет.

- Позволяет с использованием dG делать снимки и отправлять их на смартфон/планшет через WiFi.
- Позволяет снимать видео и делать снимки того, что вы наблюдаете.
- Можно управлять своими наблюдениями медиафайлов и видео) во внутренней галерее
- Можно активировать/деактивировать обширный спектр функций приложения в меню настроек.
- Можно активировать в меню экспертный режим, чтобы передавать прямую видеотрансляцию на другие смартфоны/планшеты (до 5 устройств).
- Можно использовать экспертный режим для определения обширного спектра настроек камеры.
- Дополнительную информацию о функциях и возможностях приложения dG можно получить на нашем веб-сайте или в разделе вопросов и ответов в приложении.

## 6. УХОД И ОБСЛУЖИВАНИЕ

### 6.1 САЛФЕТКА ДЛЯ ОЧИСТКИ ОПТИКИ

Прилагаемой салфеткой из микрофибры можно очищать даже самые чувствительные поверхности стекол. Она идеально подходит для объективов, окуляров и очков. Салфетка для оптики должна быть чистой, поскольку ее загрязнения могут повредить поверхность линз. Просто постирайте ее в теплой мыльной воде и высушите на воздухе. Используйте ее только для очистки поверхностей стекол.

### 6.2 ОЧИСТКА

Все элементы и поверхности разработаны для обеспечения простой очистки. Сохраняйте превосходные оптические характеристики dG, поддерживая чистоту поверхностей оптических элементов и не допуская попадания на них грязи, жира и масла. Чтобы почистить оптику, сначала удалите крупные частицы для очистки линз. Затем подышите на поверхность и отполируйте ее салфеткой для

очистки оптики, чтобы удалить оставшиеся загрязнения. Корпус лучше всего очищать мягкой влажной тканью (не используйте для этого салфетку для очистки оптики).

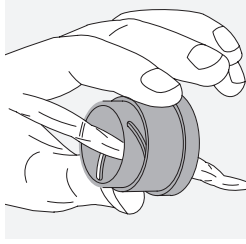
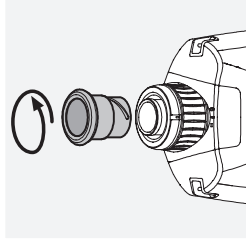

Если он сильно загрязнен (например, песком), можно полностью открутить опускающийся наглазник, чтобы максимально упростить процесс очистки.

### 6.3 ХРАНЕНИЕ

Храните dG в прилагаемой сумке, в хорошо проветриваемом месте. Если dG стал влажным, высушите его, перед тем как брать с собой. В тропических районах или в областях с высокой влажностью воздуха лучше хранить его в герметичном контейнере с влагопоглотителем (таким как силикагель).

## 7. РЕКОМЕНДАЦИИ ПО БЕЗОПАСНОСТИ

### 7.1 ПРЕДУПРЕЖДЕНИЕ!

Это изделие имеет встроенную несъемную перезаряжаемую батарею. При использовании изделия обратите внимание на следующее:

- Не используйте изделие при повреждении корпуса или подозрениях на повреждение батареи. Немедленно свяжитесь с региональной службой поддержки клиентов, поскольку это может привести к взрыву и/или несчастному случаю.

- Заряжайте dG с использованием прилагаемого USB-кабеля и подходящего источника питания, соответствующего местным регулирующим нормам или одобренного FCC/CE/IC.
- Если батарея протекает, не допускайте попадания жидкости на кожу или в глаза. Если такое произошло, обратитесь за медицинской помощью.
- Не подвергайте изделие чрезмерному перегреву (берегите его от прямых солнечных лучей, огня и т.д.).
- Использование поврежденных кабелей/зарядных устройств или зарядка во влажных средах может привести к поражению электрическим током, воспламенению, травме или повреждению оборудования или другой собственности.
- НЕ ПЫТАЙТЕСЬ достать из изделия перезаряжаемую литий-ионную батарею. Свяжитесь со SWAROVSKI OPTIK или дилером SWAROVSKI OPTIK.

## 7.2 ОБЩАЯ ИНФОРМАЦИЯ

- Ни в коем случае не смотрите через устройство на солнце. Это чрезвычайно опасно для глаз.
- Ни в коем случае не смотрите через устройство на ходу, поскольку вы можете не заметить препятствия.
- Берегите устройство от ударов.
- Ремонт и обслуживание должны выполняться только специалистами SWAROVSKI OPTIK Absam (Austria) или SWAROVSKI OPTIK North America, в противном случае ваша гарантия будет аннулирована.
- Отсоедините шнур питания в случае грозы или если вы не планируете использовать устройство в течение некоторого времени.
- Срок службы батареи зависит от окружающих условий, внешних факторов, характеристик используемого изделия, а также устройств, с которыми оно используется.
- Не оставляйте устройство вблизи источников тепла, таких как радиаторы, нагреватели, печи или другие системы, выделяющие тепло.
- Не закрывайте устройство во время зарядки (одеждами, подушками и т.д.).

- Ни в коем случае не применяйте силу, вставляя кабель в разъем, и не нажимайте на кнопку слишком сильно, поскольку это может привести к повреждению, на которое гарантия не распространяется.

- dG устойчив к брызгам, воде и пыли и имеет класс защиты IP67 в соответствии со стандартом IEC 60529 при тестировании в контролируемых лабораторных условиях. Защищенность от брызг, влаги и пыли не является неизменной характеристикой и может снижаться с течением времени при обычном использовании. На повреждения, вызванные попаданием жидкости, гарантия не распространяется.

## 7.3 СООТВЕТСТВИЕ ТРЕБОВАНИЯМ

Дополнительную информацию о соответствии требованиям можно получить по адресу:

[http://swarovski.com/dg\\_compliance](http://swarovski.com/dg_compliance)

### WEEE/ElektroG

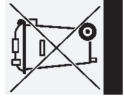

Этот символ указывает на то, что в соответствии с директивой WEEE (Утилизация электрического и электронного оборудования) и национальным законодательством данное изделие нельзя утилизировать с бытовыми отходами. Для утилизации изделия необходимо сдать в соответствующий пункт приема. Для получения информации о пунктах приема утилизируемого электрического и электронного оборудования свяжитесь с местными органами власти или уполномоченным центром утилизации электрического и электронного оборудования. Должная утилизация данного изделия защищает окружающую среду и предотвращает потенциальный ущерб для природы и здоровья людей, который может быть нанесен вследствие неправильного обращения с данным продуктом.

Li-ion



Перезаряжаемая литий-ионная батарея может быть извлечена из данного устройства только специалистом SWAROVSKI OPTIK. Для получения дополнительной информации свяжитесь с региональным дилером SWAROVSKI OPTIK или службой поддержки клиентов SWAROVSKI OPTIK. [https://at.swarovskioptik.com/customer\\_service](https://at.swarovskioptik.com/customer_service).

#### **Соответствие законодательным требованиям Канады**

Данное изделие соответствует стандарту (стандартам) RSS, разработанному ISED (Министерство инноваций, науки и экономического развития Канады), или его стандартам для лицензируемого оборудования. Эксплуатация изделия подчиняется следующим двум условиям: (1) это устройство не может создавать помехи и (2) это устройство должно принимать любые помехи, включая те, которые могут вызывать нежелательное функционирование самого устройства.

Все указанные спецификации являются типичными значениями.

Мы оставляем за собой право вносить изменения, касающиеся конструкции и поставки изделий. Мы не несем ответственности за ошибки печати.

## GARANTIE

Mit diesem SWAROVSKI OPTIK Produkt haben Sie ein hochwertiges Qualitätszeugnis erworben, für das wir eine weltweit gültige Garantie von 10 Jahren für das Fernglas bzw. 2 Jahren für die Elektronik ab Kauf gemäß folgenden Bedingungen gewähren:

Beim Auftreten von Material- und/oder Fertigungsfehlern übernehmen wir für die gesamte Laufzeit der Garantie die Materialkosten, wobei wir uns vorbehalten, das Gerät oder den defekten Teil nach eigenem Ermessen instand zu setzen oder auszutauschen. Während der ersten fünf Jahre übernehmen wir zusätzlich auch die Kosten für die Arbeit.

Durch die Garantie wird die gesetzliche Gewährleistungspflicht nicht eingeschränkt.

Bei Änderung der Produktpalette behalten wir uns das Recht vor, defekte Geräte zu reparieren oder durch gleichwertige zu ersetzen.

Aufgrund des Funktionsprinzips und der spezifischen Bauweise von Optikongeräten bestehen folgende spezielle Regelungen: Alle Geräte werden von uns, soweit funktionell nötig, betriebsbereit mit eingelegten oder beigepackten Markenbatterien ausgeliefert. Für diese Batterien können wir keinerlei Haftung übernehmen; es gelten die Garantiebestimmungen der jeweiligen Hersteller, die selbst über Garantieleistung – speziell über Schäden durch ausgeladene Batterien – entscheiden.

Die Garantie gilt nicht bei Reparaturen durch einen nicht von uns autorisierten Servicedienst und bei Schäden, die durch unsachgemäßen Gebrauch verursacht wurden; ebenso nicht für mittelbare oder unmittelbare Schäden, die durch Defekte am Gerät entstanden sind. Weiters sind von der Garantie alle Ausstattungsteile ausgeschlossen, die einem natürlichen Verschleiß unterliegen, wie Augenumschel, Trageriemen, Behältnisse, Armierungen etc.

Die Garantie hat nur dann Gültigkeit, wenn dieses Garantie-/Service-Dokument am Kauftag vom Fachhändler ordnungsgemäß mit Datum, Stempel und Unterschrift versehen worden ist.

Im Garantiefalle, sowie auch zur Vornahme von Service- und/oder Reparaturarbeiten übergeben Sie bitte das Gerät samt diesem Garantie-/Service-Dokument Ihrem SWAROVSKI OPTIK Fachhändler oder senden es, frei Haus, direkt an unsere Adresse. Geräte, denen dieses Garantie-/Service-Dokument nicht beigegeben ist, werden grundsätzlich kostenpflichtig repariert. Die Retoursendung ist versichert (Transportmittel nach unserer Wahl) und erfolgt im Falle von Garantiereparaturen gratis, ansonsten gegen Berechnung. Bei Versand ins Ausland gehen eventuelle ausländische Zoll- bzw. Fiskalabgaben zu Lasten des Empfängers.

Diese Garantie wird von SWAROVSKI OPTIK KG, Absam, Österreich, gegeben. Gerichtsstand ist Innsbruck; es gilt österreichisches Recht.

Sofern in einzelnen Ländern andere Garantien/Gewährleistungen (gesetzliche oder freiwillige) zugesagt sind, müssen diese vom jeweiligen Importeur bzw. Fachhändler erfüllt werden. SWAROVSKI OPTIK KG, Absam, Österreich, kann dafür nur eintreten, sofern eine gesetzliche Pflicht dazu besteht.

## WARRANTY

This optical product from SWAROVSKI OPTIK is a high-quality instrument that comes with a worldwide warranty from the date of purchase of 10 years for the monocular and 2 years for the electronics in accordance with the following conditions:

If defects in the materials and/or the workmanship occur, we will pay the material costs for the entire warranty period. We reserve the right in such instances to repair or replace the instrument or the defective part at our discretion. During the first five years we will also pay the labor costs.

This warranty does not restrict the manufacturer's statutory warranty obligations.

If our product range changes, we reserve the right to repair faulty instruments or to replace them with equivalent products.

The following special regulations exist because of the basic function and design of opticon instruments: As far as is functionally necessary, we supply all devices ready to use, with branded batteries installed or enclosed. We cannot assume any liability for these batteries; the warranty rules of the respective manufacturers apply, and they have their own warranty conditions – particularly with regard to damage caused by leaking batteries.

This warranty is void if repairs are carried out by a service workshop not authorized by SWAROVSKI OPTIK or if damage is caused by improper use. The warranty does not cover direct or indirect damage caused by defects in the instrument. The warranty also does not cover any components which are subject to natural wear, including eyecups, carrying straps, cases, arming, etc.

The warranty is only valid if this warranty/service document is properly dated, signed, and stamped by the specialist retailer on the day of purchase.

If you want to make a warranty claim or have your instrument serviced and/or repaired, you must hand over the instrument and this warranty/service document to your SWAROVSKI OPTIK specialist dealer or send them directly to us free of charge. Instruments without this warranty/service document will be repaired at your expense. In the case of warranty repairs, the instrument will be returned free of charge using an insured shipment method of our choice. In other cases, you will be charged for shipment. If instruments are shipped abroad, any foreign customs duties or taxes must be paid by the recipient.

This warranty is granted by SWAROVSKI OPTIK KG, Absam, Austria. The place of jurisdiction is Innsbruck and it is governed by Austrian law.

If other warranties/guarantees (either statutory or voluntary) are agreed in other countries, they must be fulfilled by the importer or specialist retailer. SWAROVSKI OPTIK KG, Absam, Austria, can only accept liability when it is under a legal obligation to do so.



## GARANTIE

Ce produit optique de SWAROVSKI OPTIK est un instrument de qualité ; il dispose d'une garantie mondiale, valable à compter de la date d'achat, pour une durée 10 ans sur la longue-vue monoculaire et de 2 ans sur les composants électroniques, conformément aux conditions suivantes :

Si des défauts de matière et/ou des vices de fabrication sont constatés, nous prendons en charge le coût des matériaux pendant toute la durée de la garantie. Dans ces situations, nous nous réservons le droit de réparer ou remplacer à notre discrétion l'instrument ou la pièce défectueuse. Pendant les cinq premières années de la garantie, nous prendons également en charge les coûts de main-d'œuvre.

Cette garantie ne limite aucunement les obligations légales du fabricant au regard de la garantie.

En cas de changement de notre gamme de produits, nous nous réservons le droit de réparer les instruments défectueux ou de les remplacer par des produits équivalents.

Les réglementations spéciales suivantes en raison de la fonction et de la conception de base des instruments optiques : dans la mesure où cela est nécessaire sur le plan fonctionnel, tous les appareils sont fournis prêts à l'emploi, avec des batteries de marque installées ou incluses. Nous n'assurons aucune responsabilité à l'égard de ces batteries ; elles sont couvertes par les garanties réglementaires des fabricants concernés, qui disposent de leurs propres conditions de garantie, en particulier en ce qui concerne les dommages causés par les fuites de batteries.

Cette garantie est nulle si des réparations sont effectuées par un atelier non agréé par SWAROVSKI OPTIK ou si les dommages sont dus à une utilisation incorrecte. La garantie ne couvre pas les dommages directs ou indirects dus à des défauts de l'instrument. La garantie ne couvre également pas les éventuels composants sujets à une usure naturelle, et notamment les lunettes oculaires, les courroies, les étuis, les revêtements protecteurs, etc.

La garantie est uniquement valable si ce document de garantie/de service a été correctement complété avec la date, la signature et le cachet du revendeur spécialisé le jour de l'achat.

Pour toute réclamation au titre de la garantie ou demande d'entretien et/ou de réparation de votre instrument, apportez l'instrument et ce document de garantie/de service à votre revendeur spécialisé SWAROVSKI OPTIK, ou envoyez-nous directement, à notre charge, votre instrument accompagné du document. Tout instrument ne comportant pas ce document de garantie/de service sera réparé à vos frais. En cas de réparation sous garantie, l'instrument vous sera renvoyé gratuitement, avec assurance, via le mode d'expédition de notre choix. Dans les autres cas de figure, les frais d'envoi vous seront facturés. Si des instruments sont expédiés à l'étranger, les éventuels frais de douanes ou taxes doivent être acquittés par le destinataire.

Cette garantie est accordée par SWAROVSKI OPTIK KG, Absam, Autriche. La juridiction est sise à Innsbruck, et régie par la loi autrichienne.

Si d'autres garanties de quelque nature (légales ou facultatives) sont accordées dans d'autres pays, elles doivent être assumées par l'importateur ou le revendeur spécialisé, SWAROVSKI OPTIK KG, Absam, Autriche, accepte uniquement cette responsabilité lorsque celle-ci résulte d'une obligation légale.

## GARANZIA

Questo strumento ottico di SWAROVSKI OPTIK è un prodotto di alta qualità ed è provvisto di garanzia valida in tutto il mondo della durata di 10 anni per il monocoloro e di 2 anni per i componenti elettronici, in base alle condizioni elencate qui di seguito:

In caso di difetti nel materiale o di difetti di fabbricazione, ci facciamo carico dei costi di materiale per l'intero periodo di validità della garanzia. Ci riserviamo di riparare o sostituire lo strumento o la parte difettosa a nostro giudizio. Nei primi cinque anni ci facciamo, inoltre, carico dei costi di manodopera.

La presente garanzia non pone limiti agli obblighi legali di garanzia della casa produttrice.

In caso di variazione nella gamma di prodotti, ci riserviamo il diritto di riparare gli strumenti difettosi o di sostituirli con prodotti equivalenti.

A causa del funzionamento di base e del design degli strumenti ottici, si applicano le seguenti speciali disposizioni: poiché necessario dal punto di vista operativo, tutti i dispositivi da noi forniti sono pronti all'uso e provvisti di batterie di marca installate o date in dotazione. Non ci assumiamo alcuna responsabilità in merito alle suddette batterie; per esse, valgono le norme di garanzia espresse dai rispettivi produttori che a loro volta applicano le proprie condizioni di garanzia, in particolare in riferimento ai danni causati da batterie che perdono.

La presente garanzia perde validità in caso di riparazioni effettuate da un servizio non autorizzato da SWAROVSKI OPTIK e di danni dovuti a un uso improprio. La garanzia non copre danni diretti o indiretti causati da difetti del prodotto. Sono, inoltre, escluse dalla garanzia tutte le componenti soggette a usura naturale, incluse conchiglie oculari, cinghie, custodie, armature, ecc.

La presente garanzia è valida solo se il certificato di garanzia/assistenza tecnica è stato, nel giorno dell'acquisto, regolarmente datato, timbrato e firmato dal rivenditore specializzato.

Qualora doveste far ricorso alla garanzia o necessitare di lavori di riparazione o di assistenza tecnica, consegnate il prodotto provvisto del presente certificato di garanzia/assistenza tecnica al vostro rivenditore SWAROVSKI OPTIK, oppure spedite lo gratuitamente al nostro indirizzo. I prodotti sprovvisti di certificato di garanzia/assistenza tecnica saranno sempre riparati a spese del cliente. Per riparazioni coperte da garanzia, il prodotto sarà spedito gratuitamente, tramite consegna assicurata, con mezzo di trasporto a nostra scelta. In caso contrario, le spese sono da ritenersi a carico del cliente. In caso di spedizioni all'estero, eventuali costi doganali o fiscali saranno a carico del destinatario.

La presente garanzia è assicurata da SWAROVSKI OPTIK KG, Absam, Austria. Il foro competente è Innsbruck, in conformità con la legislazione austriaca.

Qualora in altri paesi esistessero altre prestazioni di garanzia (legali o volontarie) è l'importatore o rivenditore stesso a esserne responsabile. SWAROVSKI OPTIK KG, Absam, Austria, non può farsene garante.

Este producto óptico de SWAROVSKI OPTIK es un instrumento de gran calidad que incluye una garantía mundial de 10 años para el monocular y de 2 años para la electrónica a partir de la fecha de adquisición, sujeta siempre a las siguientes condiciones:

En caso de que se presenten defectos materiales y/o de fabricación, reembolsaremos los costes materiales durante todo el período de garantía. En tal caso, nos reservamos el derecho a reparar o sustituir el instrumento o la pieza defectuosa a nuestra entera discreción. Durante los primeros cinco años, también nos haremos cargo de los costes de mano de obra.

Esta garantía no exime al fabricante de las obligaciones de garantía establecidas por la ley.

En caso de que nuestra gama de productos varíe, nos reservamos el derecho a reparar los instrumentos defectuosos o a sustituirlos por productos equivalentes.

Existen las siguientes regulaciones especiales debido al diseño y funcionamiento intrínseco de los instrumentos ópticos: En la medida en que sea funcionalmente necesario, suministraremos todos los dispositivos listos para usar, con baterías de marca instaladas o incluidas. No podemos asumir ninguna responsabilidad por dichas baterías; se aplican las normas de garantía de los respectivos fabricantes y tienen sus propias condiciones de garantía, en particular con respecto a los daños causados por fugas en las baterías.

Esta garantía quedará anulada si un taller no autorizado por SWAROVSKI OPTIK realiza reparaciones o si los daños se deben a un uso inadecuado del producto. La garantía no cubre los daños directos o indirectos causados por eventuales defectos del instrumento. La garantía tampoco cubre ningún componente que esté sujeto a desgaste natural, como oculares, correas, fundas, monturas, etc.

La garantía solo es válida si el documento de garantía/mantenimiento está debidamente fechado, firmado y sellado por el distribuidor especializado en el momento de realizar la compra.

Si quiere hacer una reclamación de garantía o reparar/revisar el instrumento, debe llevarlo junto con este documento de garantía/mantenimiento a su distribuidor especializado SWAROVSKI OPTIK o enviarnos directamente de forma totalmente gratuita. Se cobrarán aquellas reparaciones realizadas o instrumentos que no vayan acompañados por el documento de garantía/mantenimiento. En el caso de las reparaciones que estén cubiertas por la garantía, el instrumento se devolverá sin coste alguno, utilizando un método de envío garantizado de nuestra elección. En los demás casos, se le cobrará el envío. Si los instrumentos se envían al extranjero, los gastos e impuestos de aduanas serán abonados por el receptor.

Esta garantía está ofrecida por SWAROVSKI OPTIK KG, Absam, Austria. La jurisdicción competente será la de Innsbruck y estará sujeta a la legislación de Austria.

Si la legislación de otros países prevé otras garantías (legales o voluntarias), deberán ser atendidas por el importador o el distribuidor especializado SWAROVSKI OPTIK KG, Absam, Austria, solo aceptará su responsabilidad cuando esté legalmente obligada.

Dit optische instrument van SWAROVSKI OPTIK is een hoogwaardig product, waarvoor wij vanaf de datum van aankoop een wereldwijde garantie bieden van 10 jaar voor het monoculair en 2 jaar voor de elektronica overeenkomstig de volgende voorwaarden:

In geval van materiaal- en/of fabricagefouten zijn de materiaalkosten tijdens de duur van de garantieperiode voor onze rekening. In dergelijke gevallen behouden wij ons het recht voor het instrument of het defecte onderdeel naar ons goeddunken te repareren of te vervangen. Gedurende de eerste vijf jaar zijn ook de arbeidskosten voor onze rekening.

Door deze garantie wordt de wettelijke garantieverplichting van de producent niet beperkt.

Bij wijziging van ons productassortiment behouden wij ons het recht voor defecte instrumenten te repareren of door gelijkwaardige producten te vervangen.

Vanwege de basisfunctie en het ontwerp van optische instrumenten gelden de volgende speciale voorschriften: voor zover het voor het functioneren noodzakelijk is, leveren we alle instrumenten klaar voor gebruik, met merkbarrieren meegeleverd of in het instrument geplaatst. We zijn niet aansprakelijk voor deze barrieren; de garantiebepalingen van de betreffende fabrikant zijn hierop van toepassing. Fabrikanten hebben hun eigen garantievooraarden, met name wat betreft schade als gevolg van lekkende batterijen.

Deze garantie vervalt indien reparaties zijn uitgevoerd door een servicecentrum dat niet is goedgekeurd door SWAROVSKI OPTIK of bij schade die is veroorzaakt door onjuist gebruik. De garantie biedt geen dekking voor directe of indirecte schade die is ontstaan door defecten aan het instrument. Uitgesloten van de garantie zijn bovendien alle componenten die onderhevig zijn aan natuurlijke slijtage, waaronder oogdoppen, draagriemen, cases, ommantelingen etc.

De garantie is alleen geldig als dit garantie-/onderhoudsdocument op de dag van aankoop door de gespecialiseerde dealer is voorzien van een datum, stempel en handtekening.

Om een beroep te doen op de garantie of om onderhouds- en/of reparatiewerkzaamheden te laten uitvoeren, geef je het instrument samen met dit garantie-/onderhoudsdocument af bij de gespecialiseerde SWAROVSKI OPTIK dealer of stuur je het gratis naar ons op. Instrumenten zonder dit garantie-/onderhoudsdocument worden gerepareerd voor jouw rekening. In geval van een garantiereparatie wordt het instrument gratis teruggezonden, via een door ons gekozen verzekerde verzendmethode. In alle andere gevallen zijn de verzendkosten voor jouw rekening. Bij verzending naar het buitenland moeten eventuele buitenlandse douanerechten of belastingen door de ontvanger worden betaald.

Deze garantie wordt verleend door SWAROVSKI OPTIK KG, Absam, Oostenrijk. De bevoegde rechtbank is Innsbruck; van toepassing is het Oostenrijks recht.

Als in andere landen andere garanties/vrijwaringen (wettelijk dan wel vrijwillig) overeengekomen zijn, moet de importeur of gespecialiseerde dealer hieraan voldoen. SWAROVSKI OPTIK KG, Absam, Oostenrijk, aanvaardt alleen aansprakelijkheid voor zover de onderneming hier toe wettelijk verplicht is.

## GARANTI

Den här optiska produkten från SWAROVSKI OPTIK är ett högkvalitetsinstrument som omfattas av en global garanti på 10 år från datumet för inköp av det monokulära kikarskivet, och en garanti på 2 år för elektronikern i enlighet med följande villkor:

Om defekter i material och/eller utförande visar sig kommer vi att betala materialkostnaderna för hela garantiperioden. I sådana fall förbehåller vi oss rätten att reparera eller byta ut instrumentet eller den defekta delen efter eget gottfinnande. Under de fem första åren betalar vi även arbetskostnaderna.

Den här garantin begränsar inte tillverkarens lagstadgade garantiförbindanden.

Vid ändringar i vårt produktionsförfarande förbehåller vi oss rätten att reparera felbehäftade instrument eller byta ut dem mot likvärdiga produkter.

Följande särskilda bestämmelser föreligger på grund av de optiska instrumentens grundläggande funktion och utformning: I den mån det är funktionellt nödvändigt levererar vi alla enheter som är klara att användas med installerade eller medföljande märkesbatterier. Vi kan inte ta något ansvar för dessa batterier. Respektive tillverkarens garantiregler gäller, och de har sina egna garantivillkor – särskilt när det gäller skador som orsakas av läckande batterier.

Garantin blir ogiltig om reparationer utförs av en serviceverkstad som inte har auktoriserats av SWAROVSKI OPTIK eller om skadan har orsakats av felaktig användning. Garantin täcker inte direkta eller indirekta skador som har orsakats av defekter hos instrumentet. Garantin täcker inte heller några delar som utsätts för naturligt slitage, som exempelvis ögonmuslur, bäremmar, fodral och skydd.

Garantin är endast giltig om det här garantivillkoret/serVICEDOKUMENTET har daterats, undertecknats och stämpelats korrekt av återförsäljaren på inköpsdatumet.

Om du behöver göra ett garantianspråk eller få ditt instrument servat och/eller reparerat måste du lämna in både instrumentet och det här garantivillkoret/serVICEDOKUMENTET till din SWAROVSKI OPTIK-återförsäljare. Alternativt kan du skicka dem direkt till oss utan kosnad. Instrument som inte åtföljs av det här garantivillkoret/serVICEDOKUMENTET repareras på din bekostnad. I händelse av garantipreparationer returneras instrumentet kostnadsfritt med en försäkrad leveransmetod som vi väljer. I övriga fall får du själv stå för fraktkostnaderna. Om instrument skickas utomlands betalas eventuella tullavgifter och skatter av mottagaren.

Den här garantin utfärdas av SWAROVSKI OPTIK KG i Absam i Österrike. Jurisdiktionssort är Innsbruck och avtal är underställt österrikisk lag.

Om andra garantier (antingen lagstadgade eller frivilliga) har överenskommit i andra länder måste de uppfyllas av importören eller återförsäljaren. SWAROVSKI OPTIK KG, Absam, Österrike, kan endast påta sig ansvarsskyldighet när detta är ett lagstadgat krav.

## TAKUJ

Tässä SWAROVSKI OPTIKin laadukkaassa optisessa tuotteessa on maailmanlaajuinen takuu ositteliikkeistä kymmeneksi vuodeksi monokulaarille ja kahdeksi vuodeksi elektronisille seuraavien ehtojen mukaisesti:

Jos ilmenee materiaali- ja/ai valmistusvikoa, SWAROVSKI OPTIK maksaa materiaalikustannukset koko takuuaikalla. SWAROVSKI OPTIK varaa tällaisissa tapauksissa oikeuden korjata tai vaihtaa tuotteen tai viialisen osan. Ensimmäisen viiden vuoden aikana SWAROVSKI OPTIK maksaa myös työkustannukset.

Tämä takuu ei rajoita valmistajan lakisääteisiä takuuvälivaltuuksia.

Jos SWAROVSKI OPTIKin tuotevalikoima muuttuu, SWAROVSKI OPTIK varaa oikeuden korjata viialisen tuotteen tai vaihtaa sen vastavaan tuotteeseen.

Seuraavat erityismääräykset ovat olemassa optoniikkalaitteiden perustoinnoin ja suunnittelun vuoksi: Sikäli kuin se on toiminnallisesti tarpeellista, kaikki laitteet toimitetaan käyttövalmiina merkkiakut asennettuina tai mukaan toimitettuina. Emme voi ottaa minkäänlaista vastuuta näistä akkuista; osiainkuluviien valmistajien takuusääntmät ovat voimassa, ja niillä on omat takuuehonsa – erityisesti vuotavien akkujen aiheuttamien vahinkojen osalta.

Takuu mitätöityy, jos tuotelta huoltaa liike, jota SWAROVSKI OPTIK ei ole valtuuttanut, tai jos vauriot ovat aiheutuneet sopimattomasta käytöstä. Takuu ei kata tuotteen vikojen aiheuttamia suorita tai epäsuoria vahinkoja. Takuu ei myöskään kata luonnollisesti kuluvia osia, mukaan lukien silmäsuppilija, kantohihnoja, koteleita ja pinnotteita.

Takuu on voimassa vain, jos tämä takuu-/huoltoasiakirja on asianmukaisesti päivätty, allekirjoitettu ja leimattu jälleennytyllä ostopäivänä.

Jos asiakas haluaa tehdä takuuvaihtumuksen tai huollattaa ja/ai korjauttaa tuotteen, tuote ja tämä takuu-/huoltoasiakirja on annettava SWAROVSKI OPTIK-jälleennytyllä tai lähetettävä suoraan SWAROVSKI OPTIKille maksutta. Ilman tätä takuu-/huoltoasiakirjaa toimitetut tuotteet korjataan asiakkaan kustannuksella. Takuukorjauksissa tuote palautetaan maksutta SWAROVSKI OPTIKin välisellä vakuutetulla lähetystavalla. Muissa tapauksissa asiakas kustantaa toimituksen. Jos tuotteet toimitetaan ulkomaille, vastaanottaja maksaa mahdolliset ulkomaiset tullimaksut tai -verot.

Tämän takuun myöntää SWAROVSKI OPTIK KG, Absam, Itävalta. Oikeuspaikka on Innsbruck, jossa sovelletaan Itävallan lakeja.

Jos muista lakisääteisistä tai vapaaehtoisista takuisia on sovittu muissa maissa, maantuntion tai jälleennytyön on täytettävä ne. SWAROVSKI OPTIK KG, Absam, Itävalta hyväksyy vastuun vain, kun sillä on lakisääteinen velvollisuus tehdä näin.

Denne optikprodukt fra SWAROVSKI OPTIK er et instrument af høj kvalitet, der leveres med en global garanti fra købsdatoen på 10 år for det monokulære optiske instrument og 2 år for elektrikkonen i overensstemmelse med følgende betingelser:

Hvis der forekommer fejl i materialer eller den håndværksmæssige udførelse, betaler vi materialer og omkostningerne i hele garantiperioden. Vi forbeholder os retten til under sådanne omstændigheder at reparere eller udskifte instrumentet eller den defekte del efter vores skøn. I de første fem år betaler vi også arbejdskraftomkostningerne.

Garantien begrænser ikke producentens lovmæssige garantiforpligtelser.

Hvis vores produktkontrol ændrer sig, forbeholder vi os retten til at reparere fejlfærdige instrumenter eller udskifte dem med tilsvarende produkter.

De følgende særbestemmelser findes på grund af optoelektroniske instrumenters grundlæggende funktion og design: I det omfang, det er funktionelt nødvendigt, leverer vi alle enheder klar til brug med originale batterier installeret eller vedlagt. Vi påtager os inet ansvar for disse batterier. Det er de respektive producenters garantiregler, der gælder, og de har deres egne garantibetingelser – især i forhold til skader forårsaget af uægte batterier.

Denne garanti er ugyldig, hvis reparationer udføres af et servicecenter, der ikke er autoriseret af SWAROVSKI OPTIK, eller hvis der sker skade som følge af forkert brug. Garantien dækker ikke direkte eller indirekte skade, der skyldes defekter i instrumentet. Garantien dækker heller ikke komponenter, der udsættes for naturligt slitage, herunder øjestykker, bæreløse, hylsire, armering osv.

Garantien er kun gyldig, hvis dette garanti-/service dokument er korrekt udfyldt, underskrevet og stempelt af specialforhandleren på købsdagen.

Hvis du vil fremsætte et garanti krav eller ønsker at få dit instrument serviceret og/eller repareret, skal du udlevere instrumentet og dette garanti-/service dokument til din SWAROVSKI OPTIK specialforhandler eller sende dem direkte til os uden omkostninger. Instrumentet uden dette garanti-/service dokument repareres for din egen regning. I tilfælde af reparationer under garantien returneres instrumentet gratis via en forsikret forsendelsesmetode efter vores valg. I andre tilfælde opkræves du betaling for forsendelsen. Hvis instrumentet sendes til udlandet, opkræves modtager betaling for told eller afgifter i forbindelse hermed.

Denne garanti ydes af SWAROVSKI OPTIK KG, Absam, Østørig, Jurisdiktionen er i Innsbruck og er underlagt østørigsk lov.

Hvis andre garantier (enten lovmæssige eller frivillige) aftales i andre lande, skal de overholdes af importøren eller specialforhandleren. SWAROVSKI OPTIK KG, Absam, Østørig påtager sig kun et ansvar, hvis virksomheden har en juridisk forpligtelse her til.

Приобретенный вами оптический инструмент SWAROVSKI OPTIK является изделием высокого качества, на которое предоставляется международная гарантия. Для монокулярного гарантийный срок составляет 10 лет, для электрических компонентов – 2 года с даты приобретения. Гарантия предоставляется на следующих условиях:

В случае обнаружения дефектов изготовления и/или материалов в течение всего гарантийного срока мы берем на себя связанные материальные затраты. В таких случаях мы оставляем за собой право по собственному усмотрению отремонтировать или заменить изделие или дефектный компонент. В течение первых пяти лет гарантийного срока мы также берем на себя оплату рабочего времени на выполнение ремонта.

Эта гарантия не ограничивает объем установленных законом гарантийных обязательств производителя.

В случае изменения ассортимента наших изделий мы оставляем за собой право отремонтировать дефектный инструмент или заменить его на эквивалентное изделие.

Следующие специальные правила применяются в связи с принципами работы и конструкцией оптоэлектронных инструментов: Мы поставляем все устройства готовыми к использованию, с установленными или прилагаемыми фирменными батареями, если это необходимо для функционирования устройств. Мы не можем нести никакой ответственности за эти батареи; к ним применяются правила гарантийного обслуживания соответствующих производителей, имеющих собственные гарантийные условия, – в частности, в отношении ущерба, вызванного утечкой батареи.

Гарантия становится недействительной в случае выполнения ремонта в сервисном центре, не авторизованном SWAROVSKI OPTIK, или если причиной повреждения изделия стало его ненадлежащее использование. Гарантия не распространяется на прямой или косвенный ущерб, вызванный дефектами в изделии. Гарантия также не распространяется на детали, подверженные естественному износу, такие как наглазники, ремни для ношения, чехлы, покрытия и т.д.

Гарантия применима только при наличии гарантийного талона с датой продажи, подписью и штампом специализированного розничного предприятия.

В случае претензии по гарантии, а также для проведения обслуживания и/или ремонта необходимо предоставить изделие вместе с гарантийным талоном специализированному дилеру SWAROVSKI OPTIK или бесплатно отправить их нам. При отсутствии гарантийного талона ремонт изделия будет выполняться за ваш счет. После выполнения гарантийного ремонта изделие будет возвращено бесплатно с использованием выбранного нами метода доставки с обязательным страхованием отправления. В других случаях доставка будет выполнена за ваш счет. Если изделие отправляется в другую страну, любые таможенные и налоговые сборы должен оплатить получатель.

Настоящая гарантия предоставляется предприятием SWAROVSKI OPTIK KG, Absam, Австрия. Все споры рассматриваются в Инсбруке в соответствии с законодательством Австрии.

Если в других странах действуют иные гарантии (применяемые законодательно или добровольно), они должны выполняться импортером или специализированным розничным предприятием. SWAROVSKI OPTIK KG, Absam, Австрия, принимает на себя такие обязательства только в том случае, если это закреплено на законодательном уровне.

