

PowerShot G1X Mark II

Gebruikershandleiding

NEDERLANDS

- Zorg dat u deze handleiding leest, inclusief het gedeelte "Veiligheidsmaatregelen" (8), voordat u de camera in gebruik neemt.
- Door deze handleiding te lezen, leert u de camera correct te gebruiken.
- Bewaar deze handleiding goed zodat u deze in de toekomst kunt raadplegen.
- Klik op de knoppen rechtsonder om andere pagina's te openen.
 - ▶ : Volgende pagina
 - ◀ : Vorige pagina
 - 🔍 : Pagina voordat u op een koppeling klikte
- Als u naar het begin van een hoofdstuk wilt gaan, klikt u op de hoofdstuktitel aan de rechterkant.
Vanuit de pagina's met een hoofdstuktitel kunt u naar onderwerpen gaan door op de titels ervan te klikken.

Vóór gebruik

Basishandleiding

Handleiding voor gevorderden

Basishandelingen van de camera

Auto-modus/Modus Hybride automatisch

Andere opnamemodi

P-modus

Tv-, Av-, M-, C1- en C2-modus

Afspeelmodus

Wi-Fi-functies

Menu Instellingen

Accessoires

Bijlage

Index



Inhoud van de verpakking

Controleer, voordat u de camera in gebruik neemt, of de verpakking de onderstaande onderdelen bevat.

Indien er iets ontbreekt, kunt u contact opnemen met uw leverancier.

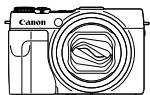

Camera



Batterij
NB-12L



Batterijlader
CB-2LG/CB-2LGE



Draagriem



Introductiehandleiding



Canon
garantiesysteemboekje

- Een geheugenkaart is niet bijgesloten (□2).

Compatibele geheugenkaarten

De volgende geheugenkaarten (afzonderlijk verkrijgbaar) kunnen, ongeacht de capaciteit, worden gebruikt.

- SD-geheugenkaarten*1
- SDHC-geheugenkaarten*1*2
- SDXC-geheugenkaarten*1*2



*1 Kaarten die voldoen aan de SD-normen. Niet voor alle geheugenkaarten is de werking in deze camera geverifieerd.

*2 UHS-I-geheugenkaarten worden ook ondersteund.

Opmerkingen vooraf en wettelijke informatie

- Maak enkele proefopnamen en bekijk deze om te controleren of de beelden goed zijn opgenomen. Canon Inc., dochterondernemingen van Canon en andere aangesloten bedrijven en distributeurs zijn niet aansprakelijk voor welke gevolgschade dan ook die voortvloeit uit enige fout in de werking van een camera of accessoire, inclusief kaarten, die ertoe leidt dat een opname niet kan worden gemaakt of niet kan worden gelezen door apparaten.
- De beelden die met deze camera worden opgenomen, zijn bedoeld voor persoonlijk gebruik. Zie af van het onbevoegd maken van opnamen dat een overtreding is van het auteursrecht, en denk eraan dat, ook al is de opname gemaakt voor persoonlijk gebruik, het fotograferen in strijd kan zijn met het auteursrecht of andere wettelijke rechten op bepaalde voorstellingen of tentoonstellingen, of in bepaalde commerciële omstandigheden.
- Meer informatie over de garantie voor uw camera vindt u in de garantie-informatie die bij uw camera wordt geleverd. Raadpleeg voor de Canon Klantenservice de contactgegevens in de garantie-informatie.
- Hoewel de LCD-monitor onder productieomstandigheden voor uitzonderlijk hoge precisie is vervaardigd en meer dan 99,99% van de pixels voldoet aan de ontwerpspecificaties, kunnen pixels in zeldzame gevallen gebreken vertonen, of als rode en zwarte punten zichtbaar zijn. Dit is geen teken van beschadiging van de camera en heeft geen invloed op de opgenomen beelden.
- Er zit mogelijk een dunne plastic laag over de LCD-monitor om deze te beschermen tegen krassen tijdens het vervoer. Verwijder deze laag voordat u de camera gaat gebruiken.
- De camera kan warm worden als deze gedurende langere tijd wordt gebruikt. Dit is geen teken van beschadiging.

Vóór gebruik

Basishandleiding

Handleiding voor gevorderden

Basishandleidingen van de camera

Auto-modus/Modus Hybride automatisch

Andere opnamemodi

P-modus

Tv-, Av-, M-, C1- en C2-modus

Afspeelmodus

Wi-Fi-functies

Menu Instellingen

Accessoires

Bijlage

Index



Namen van onderdelen en conventies die in deze handleiding worden gebruikt

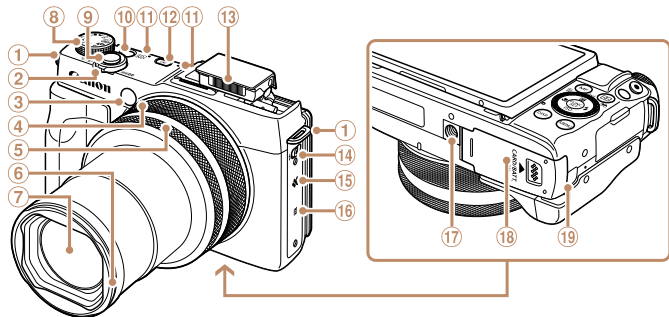

① Riembevestigingspunt

② Zoomknop

Opnamen maken: \triangleleft (telelens) / \triangleleft (groothoek)

Afspelen: \triangleleft (vergroten) / \triangleleft (index)

③ Lampe

Twee ringen

④ Stapsgewijze ring

⑤ Doorlopende ring

⑥ Lenskap/filteradapterbevestiging

⑦ Lens

⑧ Programmakeuzewiel

⑨ Ontspanknop

⑩ ON/OFF-knop

⑪ Microfoon

⑫ Knop \triangleleft (Afspelen)

⑬ Flitser

⑭ \triangleleft (Flitser) schakelaar

⑮ Luidspreker

⑯ (N-teken)*1

⑰ Aansluiting statief

⑱ Klepje van geheugenkaart/batterijhouder

⑲ Kabelpoort gelijkstroomkoppeling

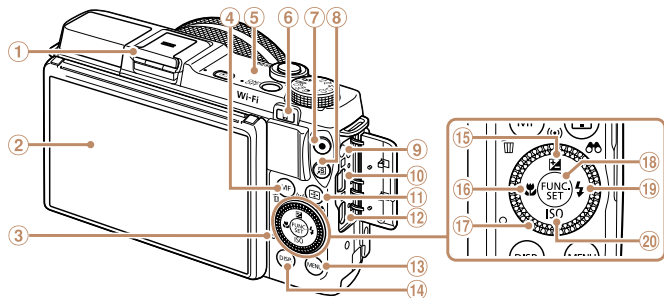

① Flitsschoentje / Flitsschoendop

② Scherm (LCD-monitor)*2

③ Indicator

④ Knop \triangleleftMF (Handmatige scherpstelling) / \triangleleft (1 beeld wissen)

⑤ Antenne voor Wi-Fi

⑥ Knop \triangleleft Mobiele apparaatverbinding)

⑦ Filmknop

⑧ \triangleleft (Snelkiesknop)

⑨ Externe aansluiting

⑩ AV OUT (audio/video-uitgang) / DIGITAL-aansluiting

⑪ Knop \triangleleft (AF Frame) / \triangleleft (Beeldweergave filteren)

⑫ HDMI™-aansluiting

⑬ Knop \triangleleftMENU>

⑭ Knop \triangleleftDISP. (Weergave)

⑮ Knop \triangleleft (Belichtingscompensatie) / \triangleleft (Wi-Fi) / Omhoog

⑯ Knop \triangleleft (macro) / Links

⑰ Controleknop

⑱ FUNC./SET-knop

⑲ Knop \triangleleft (Flitser) / Rechts

⑳ Knop \triangleleftISO (ISO-waarde) / Omlaag

*1 Wordt gebruikt met NFC-functies (147).

*2 Tikken op het scherm worden mogelijk minder goed gedetecteerd wanneer u gebruik maakt van een schermbescherming. Verhoog in dit geval de gevoeligheid van het aanraakscherm (178).

Vóór gebruik

Basishandleiding

Handleiding voor gevorderden

Basishandleidingen van de camera

Auto-modus/Modus Hybride automatisch

Andere opnamemodi

P-modus

Tv-, Av-, M-, C1- en C2-modus

Afspeelmodus

Wi-Fi-functies

Menu Instellingen

Accessoires

Bijlage

Index



- In deze handleiding worden pictogrammen gebruikt om de bijbehorende cameraknoppen en controleknoppen, waarop de pictogrammen zijn afgebeeld of die er op lijken, aan te duiden.
- De onderstaande cameraknoppen en bedieningselementen worden met de volgende pictogrammen aangeduid:

- <ⓘ> Doorlopende ring ⑤ aan de voorkant
- <Ⓜ> Stapsgewijze ring ④ aan de voorkant
- <▲> Knop omhoog ⑮ aan de achterkant
- <◀> Knop links ⑯ aan de achterkant
- <▶> Knop rechts ⑰ aan de achterkant
- <▼> Knop omlaag ⑱ aan de achterkant
- <⦿> Controleknop ⑰ aan de achterkant

- Opnamemodi en pictogrammen en tekst op het scherm worden tussen haakjes weergegeven.
- ⓘ: Wat u beslist moet weten
- ⚡: Opmerkingen en tips voor deskundig cameragebruik
- ⚡: Geeft handelingen op het aanraakscherm aan
- 📖xx: Pagina's met verwante informatie (in dit voorbeeld staat "xx" voor een paginanummer)
- De instructies in deze handleiding gelden voor een camera die op de standaardinstellingen is ingesteld.
- Voor het gemak verwijst "de geheugenkaart" naar alle ondersteunde geheugenkaarten.
- De tabbladen boven namen geven aan of de functie wordt gebruikt voor foto's, films of voor beide.

Foto's : Geeft aan dat de functie wordt gebruikt bij het nemen of bekijken van foto's.

Films : Geeft aan dat de functie wordt gebruikt bij het maken of bekijken van films.



- Aan de controleknop draaien is één van de mogelijkheden om verschillende instellingen te kiezen, van beeld naar beeld te gaan en andere handelingen uit te voeren. Het merendeel van deze handelingen kunt u ook uitvoeren met de knoppen <▲><▼><◀><▶>.

Vóór gebruik

Basishandleiding

Handleiding voor gevorderden

Basishandelingen van de camera

Auto-modus/Modus Hybride automatisch

Andere opnamemodi

P-modus

Tv-, Av-, M-, C1- en C2-modus

Afspeelmodus

Wi-Fi-functies

Menu Instellingen

Accessoires

Bijlage

Index



Inhoudsopgave

Inhoud van de verpakking.....	2	Opties opnameweergave.....	27
Compatibele geheugenkaarten.....	2	Het menu FUNC. gebruiken.....	27
Opmerkingen vooraf en wettelijke informatie.....	2	Menu's gebruiken.....	28
Namen van onderdelen en conventies die in deze handleiding worden gebruikt.....	3	Toetsenbord op het scherm.....	30
Inhoudsopgave.....	5	Indicatorweergave.....	31
Algemene bediening camera.....	7	Klok.....	31
Veiligheidsmaatregelen.....	8		

Basishandleiding..... 11

Voordat u begint.....	12
De interne oplaadbare lithiumbatterij recycelen.....	17
De camera testen.....	19

Handleiding voor gevorderden..... 23

Basishandelingen van de camera..... 23

Aan/Uit.....	24
Ontspanknop.....	25
Opnamemodi.....	25
De hoek en de stand van het scherm aanpassen.....	26

Auto-modus/Modus Hybride automatisch..... 32

Opnamen maken met door de camera bepaalde instellingen.....	33
Algemene, handige functies.....	40
Gezichts-ID gebruiken.....	45
Functies voor de beeldaanpassing.....	51
Handige opnamefuncties.....	54
De camerabewerkingen aanpassen.....	56

Andere opnamemodi..... 58

Genieten van diverse beelden van elke opname (Creatieve opname).....	59
Specifieke scènes.....	60
Beeldeffecten (Creatieve filters).....	63
Speciale modi voor andere doeleinden.....	69
Verschillende films opnemen.....	77

P-modus..... 79

Opnamen maken met programma automatische belichting ([P]-modus).....	80
Helderheid van het beeld (Belichting).....	80
Beeldkleuren.....	86
Opnamebereik en scherpstellen.....	89
Flitser.....	98
RAW-beelden opnemen.....	100
Overige instellingen.....	101

Tv-, Av-, M-, C1- en C2-modus..... 103

Specifieke sluitertijden (Modus [Tv]).....	104
Specifieke diafragmawaarden (Modus [Av]).....	105
Specifieke sluitertijden en diafragmawaarden (Modus [M]).....	105
Aanpassing voor opnamestijlen.....	107
Het menu FUNC. aanpassen (Lay-out FUNC.-menu).....	110

Afspeelmodus..... 113

Bekijken.....	114
Door beelden bladeren en beelden filteren.....	118

Gezichts-ID-gegevens bewerken.....	122
Opties voor het weergeven van foto's.....	123
Beelden beveiligen.....	125
Beelden wissen.....	128
Beelden roteren.....	130
Beelden markeren als favoriet.....	131
Handige bediening met behulp van de knop <S>.....	132
Handige bediening: Touch-acties.....	132
Foto's bewerken.....	134
Films bewerken.....	138

Wi-Fi-functies..... 141

Wat u kunt doen met Wi-Fi.....	142
Webservices registreren.....	144
CameraWindow installeren op een Smartphone.....	147
Vorbereidingen voor het registreren van een computer.....	148
Het Wi-Fi-menu openen.....	150
Verbinding maken via een toegangspunt.....	151
Verbinding maken zonder een toegangspunt.....	157
Verbinding maken met een andere camera.....	159
Beelden verzenden.....	160
Beelden opslaan op een computer.....	162

Vóór gebruik

Basishandleiding

Handleiding voor gevorderden

Basishandelingen van de camera

Auto-modus/Modus Hybride automatisch

Andere opnamemodi

P-modus

Tv-, Av-, M-, C1- en C2-modus

Afspeelmodus

Wi-Fi-functies

Menu Instellingen

Accessoires

Bijlage

Index



De knop gebruiken	163
Beelden automatisch verzenden (beeldsynchronisatie).....	165
Beelden op de camera geotaggen	167
Externe opnamen maken.....	167
Wi-Fi-instellingen bewerken of wissen	168
Menu Instellingen	171
Basisfuncties van de camera aanpassen	172
Accessoires	181
Systeemoverzicht.....	182
Optionele accessoires	183
Optionele accessoires gebruiken	186
De software gebruiken	196
Beelden afdrukken.....	199
Bijlage.....	207
Problemen oplossen	208
Berichten op het scherm.....	212
Informatie op het scherm	215
Functies en menutabellen.....	218
Voorzorgsmaatregelen.....	229
Specificaties.....	229
Index	234
Vorzorgsmaatregelen voor Wi-Fi (draadloos LAN)	237

Vóór gebruik

Basishandleiding

Handleiding voor gevorderden

Basishandelingen van de camera

Auto-modus/Modus
Hybride automatisch

Andere opnamemodi

P-modus

Tv-, Av-, M-, C1- en
C2-modus

Afspeelmodus

Wi-Fi-functies

Menu Instellingen

Accessoires

Bijlage

Index



Algemene bediening camera

Opnamen maken

- Door de camera bepaalde instellingen gebruiken (Auto-modus, modus Hybride automatisch) 33, 35
- Verschillende effecten bekijken die zijn toegepast op elke opname met behulp van door de camera bepaalde instellingen (modus Creatieve opname) 59

Goede opnamen van mensen maken



Portretten
(60)



In de sneeuw
(60)

Specifieke scènes afstemmen



Nachtscènes
(60)



Onderwater
(60)



Vuurwerk
(61)



Sterrenhemel
(72)

Speciale effecten toepassen



Levendige kleuren
(63)



Poster-effect
(63)



"Ouder gemaakte" foto's
(65)



Fisheye-effect
(65)



Miniatureffect
(66)



Speels effect
(67)



Achtergrond vervagen
(67)



Soft focus
(68)



Monochroom
(68)

- Scherpstellen op gezichten 33, 60, 94, 95
- Zonder gebruik van de flitser (Flitser Uit) 98
- Een foto maken met uzelf erbij (zelfontspanner) 41, 71
- Een datumstempel toevoegen 43
- Gezichts-ID gebruiken 45, 117
- Filmclips en foto's combineren (Filmsynopsis) 35

Vóór gebruik

Basishandleiding

Handleiding voor gevorderden

Basishandleidingen van de camera

Auto-modus/Modus Hybride automatisch

Andere opnamemodi

P-modus

Tv-, Av-, M-, C1- en C2-modus

Afspeelmodus

Wi-Fi-functies

Menu Instellingen

Accessoires

Bijlage

Index



Weergeven

- Beelden bekijken (afspeelmodus) 114
- Automatisch afspelen (Diavoorstelling)..... 124
- Op een tv..... 186
- Op een computer 197
- Snel door beelden bladeren 118
- Beelden wissen 128

Films opnemen/bekijken

- Films opnemen..... 33, 77
- Films bekijken (afspeelmodus) 114

Print

- Foto's afdrukken..... 199

Opslaan

- Beelden opslaan op een computer via een kabel 197

Wi-Fi-functies gebruiken

- Beelden naar een smartphone verzenden 143
- Beelden online delen 144
- Beelden naar een computer verzenden 165

Veiligheidsmaatregelen

- Lees de volgende veiligheidsmaatregelen goed door, voordat u het product gebruikt. Gebruik het product altijd op de juiste wijze.
- De veiligheidsmaatregelen zijn bedoeld om letsel bij uzelf en bij andere personen of schade aan de apparatuur te voorkomen.
- Lees ook altijd de handleidingen van alle bijzonder aangeschafte accessoires die u gebruikt.



Waarschuwing

Hiermee wordt gewezen op het risico van ernstig letsel of levensgevaar.

- **Gebruik de flitser niet dicht bij de ogen van mensen.**
Blootstelling aan het sterke licht van de flitser kan het gezichtsvermogen aantasten. Houd vooral bij kleine kinderen ten minste één meter afstand wanneer u de flitser gebruikt.
- **Berg de apparatuur op buiten het bereik van kinderen.**
Een draagriem rond de nek van een kind wikkelen kan leiden tot verstikking. Als uw apparaat een netsnoer gebruikt, kan het plaatsen van het snoer rond de nek van een kind leiden tot verstikking. Het klepje van de flitsschoen kan gevaarlijk zijn als dit wordt ingeslikt. Neem in dat geval onmiddellijk contact op met uw huisarts.

- **Gebruik alleen de aanbevolen energiebronnen voor stroomvoorziening.**
- **Probeer het product niet te demonteren, wijzigen of op te warmen.**
- **Laat het product niet vallen en voorkom harde schokken of stoten.**
- **Raak de binnenkant van het product niet aan als dit beschadigd is, bijvoorbeeld als het gevallen is.**
- **Stop onmiddellijk met het gebruik van het product als dit rook of een vreemde geur afgeeft of andere vreemde verschijnselen vertoont.**
- **Gebruik geen organische oplosmiddelen zoals alcohol, wasbenzine of thinner om het product schoon te maken.**
- **Laat het product niet in contact komen met vloeistoffen en voorkom dat vloeistoffen of vreemde objecten in het product komen.**

Dit kan leiden tot een elektrische schok of brand.

Als het product nat wordt, of als er vloeistoffen of vreemde objecten in het product komen, verwijdt u de batterij/batterijen of koppelt u het netsnoer onmiddellijk los.

Vóór gebruik

Basishandleiding

Handleiding voor gevorderden

Basishandleidingen van de camera

Auto-modus/Modus Hybride automatisch

Andere opnamemodi

P-modus

Tv-, Av-, M-, C1- en C2-modus

Afspeelmodus

Wi-Fi-functies

Menu Instellingen

Accessoires

Bijlage

Index



- **Kijk niet door de zoeker (als uw model een zoeker heeft) naar een sterke lichtbron, zoals de zon op een heldere dag of een heldere kunstmatige lichtbron.**

Dit kan uw gezichtsvermogen aantasten.

- **Raak het product niet aan tijdens een onweer als het in een stopcontact steekt.**

Dit kan leiden tot een elektrische schok of brand. Stop onmiddellijk met het gebruik van het product en neem voldoende afstand.

- **Gebruik alleen de aanbevolen batterij/batterijen.**
- **Plaats de batterij/batterijen niet in de buurt van of in open vuur.** Hierdoor kan/kunnen de batterij/batterijen exploderen of gaan lekken, wat kan leiden tot een elektrische schok, brand of letsel. Als de batterijvloeistof lekt en in aanraking komt met ogen, mond, huid of kleding, moet u deze onmiddellijk afspoelen met water.

- **Als het product een batterijlader gebruikt, dient u de volgende voorzorgsmaatregelen in acht te nemen.**
 - Verwijder het netsnoer regelmatig en veeg het stof en vuil dat zich heeft opgehoopt op de stekker, de buitenkant van het stopcontact en het gebied eromheen weg met een droge doek.
 - Steek of trek de stekker niet in of uit het stopcontact met natte handen.
 - Gebruik de apparatuur niet op een manier waarbij de nominale capaciteit van het stopcontact of de kabelaccessoires wordt overschreden. Gebruik de apparatuur niet als de stekker is beschadigd of als deze niet volledig in het stopcontact is geplaatst.
 - Zorg ervoor dat stof of metalen objecten (zoals spelden of sleutels) niet in contact komen met de contactpunten of stekker.
 - Snijd, beschadig of wijzig het netsnoer niet als uw product een netsnoer gebruikt. Plaats geen zware voorwerpen op het netsnoer.

Dit kan leiden tot een elektrische schok of brand.

- **Zet de camera uit op plaatsen waar het gebruik van een camera niet is toegestaan.**

De elektromagnetische golven uit de camera hinderen de werking van elektronische instrumenten en andere apparatuur. Denk goed na voordat u het product gebruikt op plaatsen waar het gebruik van elektronische apparatuur verboden is, zoals in vliegtuigen en medische instellingen.



Voorzichtig

Hiermee wordt gewezen op het risico van letsel.

- **Zorg dat het product niet tegen voorwerpen stoot, wordt blootgesteld aan schokken en stoten of achter voorwerpen blijft haken wanneer u dit aan de polsriem draagt.**
- **Zorg dat u niet tegen de lens stoot of drukt.** Dit kan verwondingen veroorzaken of de camera beschadigen.

- **Zorg dat het scherm niet aan schokken wordt blootgesteld.** Als het scherm barst, kunnen de splinters letsel veroorzaken.

- **Zorg dat u de flitser niet per ongeluk met uw vingers of een kledingstuk bedekt wanneer u een foto maakt.** Dit kan brandwonden of schade aan de flitser tot gevolg hebben.

- **Gebruik, plaats of bewaar het product niet op de volgende plaatsen:**
 - plaatsen die aan direct zonlicht blootstaan;
 - plaatsen die blootstaan aan temperaturen boven 40 °C;
 - vochtige of stoffige plaatsen.

Hierdoor kan lekkage of oververhitting ontstaan of kan/kunnen de batterij/batterijen ontploffen, wat kan leiden tot elektrische schokken, brand, brandwonden of ander letsel. Oververhitting en schade kunnen leiden tot elektrische schok, brand, brandwonden of ander letsel.

- **Door langdurig naar overgangen voor een diavoorstelling te kijken, kunt u zich onprettig gaan voelen.**
- **Wanneer u optionele lenzen, lensfilters of filteradapters (indien van toepassing) gebruikt, dient u ervoor te zorgen dat deze accessoires goed vastzitten.**

Als het lensaccessoire losraakt en valt, kan dit barsten waarna de glassplinters snijwonden kunnen veroorzaken.

- **Let er bij producten die automatisch de flitser in- en opklappen op dat uw vingers niet bekneld raken wanneer de flitser wordt ingeklapt.** Dit kan letsel veroorzaken.

Vóór gebruik

Basishandleiding

Handleiding voor gevorderden

Basishandelingen van de camera

Auto-modus/Modus Hybride automatisch

Andere opnamemodi

P-modus

Tv-, Av-, M-, C1- en C2-modus

Afspeelmodus

Wi-Fi-functies

Menu Instellingen

Accessoires

Bijlage

Index



Voorzichtig

Hiermee wordt gewezen op het risico van eigendomsschade.

- **Richt de camera niet op sterke lichtbronnen, zoals de zon op een heldere dag of een heldere kunstmatige lichtbron.**

Dit kan de beeldsensor of andere interne onderdelen beschadigen.

- **Als u de camera gebruikt op een zanderig strand of op een winderige plek, moet u erop letten dat er geen zand of stof in het apparaat terecht komt.**
- **Druk de flitser niet omlaag en forceer deze niet open bij producten die automatisch de flitser in- en opklappen.**

Dit kan de werking van het product negatief beïnvloeden.

- **Verwijder eventueel stof, vuil of andere vreemde objecten op de flitser met een wattenstaafje of doek.**

De warmte die de flitser produceert, kan ervoor zorgen dat stoffen die niet op de flitser thuishoren rook afgeven. Ook kan de werking van het product verstoord raken.

- **Verwijder de batterij/batterijen en berg deze op wanneer u het product niet gebruikt.**

Als de batterij gaat lekken, kan dit leiden tot schade aan het product.

- **Breng, voordat u de batterij/batterijen weggooit, tape of ander isolatiemateriaal aan over de polen van de batterij/batterijen.**

Contact met andere metalen kan leiden tot brand of een explosie.

- **Als u de batterijlader van het product niet gebruikt, koppelt u deze los. Bedek deze niet met een doek of andere voorwerpen wanneer deze in gebruik is.**

Als u de lader gedurende een lange periode in het stopcontact laat, kan deze oververhit en beschadigd raken, waardoor brand kan ontstaan.

- **Laat de speciale batterijen niet in de buurt van huisdieren liggen.**

Als huisdieren op de batterijen kauwen kan dit leiden tot lekkage, oververhitting of een explosie, met brand of schade aan het product als gevolg.

- **Als uw product meerdere batterijen gebruikt, dient u geen combinatie van batterijen te gebruiken met verschillende spanningsniveaus. Gebruik verder geen oude en nieuwe batterijen samen en plaats de batterijen niet met de + en - polen verkeerd om. Let er bij het plaatsen van de batterijen op dat u de + en - polen niet verwisselt.**

Dit kan de werking van het product negatief beïnvloeden.

- **Ga niet zitten terwijl u de camera in uw broekzak hebt.**

Dit kan leiden tot storingen of schade aan het scherm.

- **Let erop dat harde voorwerpen niet in contact komen met het scherm als u de camera in uw tas stopt. Doe ook het scherm dicht (zodat het naar de body is gericht) als uw product een scherm heeft dat ingeklapt kan worden.**

- **Bevestig geen harde voorwerpen aan het product.**

Dit kan leiden tot storingen of schade aan het scherm.



Vóór gebruik

Basishandleiding

Handleiding voor gevorderden

Basishandleidingen van de camera

Auto-modus/Modus Hybride automatisch

Andere opnamemodi

P-modus

Tv-, Av-, M-, C1- en C2-modus

Afspeelmodus

Wi-Fi-functies

Menu Instellingen

Accessoires

Bijlage

Index



Algemene informatie en instructies, van de eerste voorbereidingen tot opnamen maken en afspelen

Voordat u begint	12	De datum en tijd instellen.....	15	De camera testen	19
De riem bevestigen	12	Weergavetaal	16	Opnamen maken (Smart Auto)	19
De camera vasthouden.....	12	De interne oplaadbare		Bekijken.....	20
De batterij opladen.....	12	lithiumbatterij recyclen	17		
De batterij en geheugenkaart plaatsen	13				

Vóór gebruik

Basishandleiding

Handleiding voor gevorderden

Basishandelingen van de camera

Auto-modus/Modus
Hybride automatisch

Andere opnamemodi

P-modus

Tv-, Av-, M-, C1- en C2-modus

Afspeelmodus

Wi-Fi-functies

Menu Instellingen

Accessoires

Bijlage

Index



Voordat u begint

Tref de volgende voorbereidingen voordat u opnamen maakt.

De riem bevestigen

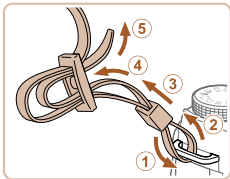

- Bevestig de meegeleverde riem aan de camera (zie afbeelding).
- Bevestig de riem op dezelfde wijze aan de andere kant van de camera.

De camera vasthouden



- Houd bij het maken van opnamen uw armen tegen uw lichaam gedrukt en houd de camera stevig vast om te voorkomen dat deze beweegt. Laat uw vingers niet op de uitgeklapte flitser rusten.

De batterij opladen

Laad voor gebruik de batterij op met de meegeleverde oplader. Bij aankoop van de camera is de batterij niet opgeladen. Zorg er daarom voor dat u de batterij eerst oplaadt.

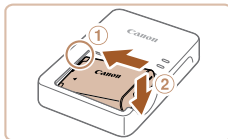

1 Plaats de batterij.

- Zorg eerst dat de markering ▲ op de batterij overeenkomt met die op de oplader en plaats dan de batterij door deze naar binnen (1) en naar beneden (2) te drukken.

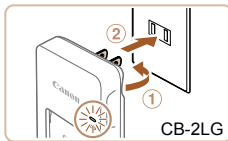

2 Laad de batterij op.

- **CB-2LG:** kantel de stekker naar buiten (1) en steek de oplader in een stopcontact (2).
- **CB-2LGE:** sluit het netsnoer aan op de oplader en steek het andere uiteinde in een stopcontact.
- Het oplaadlampje gaat oranje branden en het opladen begint.
- Wanneer het opladen is voltooid, wordt het lampje groen.

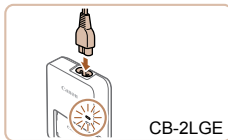

Vóór gebruik

Basishandleiding

Handleiding voor gevorderden

Basishandleidingen van de camera

Auto-modus/Modus Hybride automatisch

Andere opnamemodi

P-modus

Tv-, Av-, M-, C1- en C2-modus

Afspeelmodus

Wi-Fi-functies

Menu Instellingen

Accessoires

Bijlage

Index



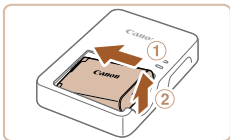

3 Verwijder de batterij.

- Haal het netsnoer van de batterijlader uit het stopcontact en verwijder de batterij door deze naar binnen (1) en omhoog (2) te drukken.



- Laad de batterij niet langer dan 24 uur achtereen op, om de batterij te beschermen en in goede staat te houden.
- Bij batterijladers die gebruik maken van een netsnoer mag u de lader of het snoer niet op andere voorwerpen aansluiten. Dit kan defect of schade aan het product tot gevolg hebben.



- Zie "Aantal opnamen/opnametijd, afspeeltijd" (175) voor meer informatie over de oplaadduur, het aantal opnamen en de opnametijd met een volledig opgeladen batterij.
- Opgeladen batterijen verliezen geleidelijk hun lading, ook als ze niet worden gebruikt. Laad de batterij op de dag dat u deze wilt gebruiken op, of vlak daarvoor.
- De lader kan worden gebruikt in gebieden met een wisselspanning van 100 – 240 V (50/60 Hz). Als de stekker niet in het stopcontact past, moet u een geschikte stekkeradapter gebruiken. Gebruik geen elektrische transformator die is bedoeld voor op reis, omdat deze de batterij kan beschadigen.

De batterij en geheugenkaart plaatsen

Plaats de meegeleverde batterij en een geheugenkaart (afzonderlijk verkrijgbaar).

Denk eraan dat u, voordat u een nieuwe geheugenkaart (of een geheugenkaart die in een ander apparaat is geformatteerd) gaat gebruiken, de geheugenkaart met deze camera moet formatteren (175).

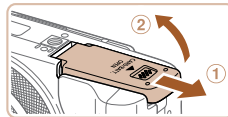

1 Open het klepje.

- Schuif het klepje naar buiten (1) en open het (2).

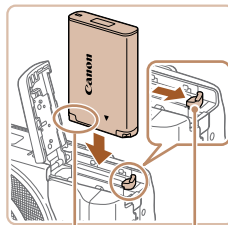

Aansluitpunten Batterijvergrendeling

2 Plaats de batterij.

- Duw de batterijvergrendeling in de richting van de pijl en plaats de batterij in de getoonde richting totdat hij vastklikt en is vergrendeld.
- Als u de batterij verkeerd om plaatst, kan deze niet in de juiste positie worden vergrendeld. Controleer altijd of de batterij in de juiste richting is geplaatst en wordt vergrendeld.

Vóór gebruik

Basishandleiding

Handleiding voor gevorderden

Basishandleidingen van de camera

Auto-modus/Modus Hybride automatisch

Andere opnamemodi

P-modus

Tv-, Av-, M-, C1- en C2-modus

Afspeelmodus

Wi-Fi-functies

Menu Instellingen

Accessoires

Bijlage

Index



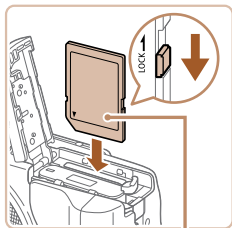

Etiket

3 Controleer het lipje voor schrijfbeveiliging van de kaart en plaats de geheugenkaart.

- Bij geheugenkaarten met een lipje voor schrijfbeveiliging kunt u geen opnamen maken als het lipje is ingesteld op vergrendeld. Schuif het lipje in de ontgrendelde positie.
- Plaats de geheugenkaart in de getoonde richting totdat deze vastklikt en is vergrendeld.
- Controleer altijd of de geheugenkaart in de juiste richting geplaatst wordt. Als u de geheugenkaart in de verkeerde richting probeert te plaatsen, kunt u de camera beschadigen.

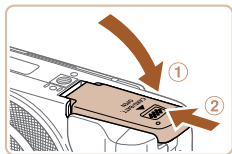

4 Sluit het klepje.

- Sluit het klepje (1) en duw het lichtjes aan terwijl u het naar binnen schuift, totdat het vastklikt (2).

De batterij en geheugenkaart verwijderen

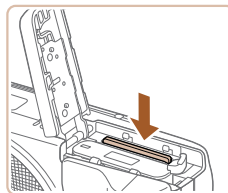
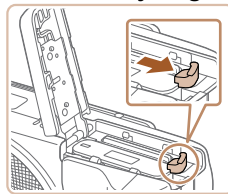

Verwijder de batterij.

- Open het klepje en duw de batterijvergrendeling in de richting van de pijl.
- De batterij wijpt nu omhoog.

Verwijder de geheugenkaart.

- Duw de geheugenkaart naar binnen tot u een klik hoort en laat de kaart langzaam los.
- De geheugenkaart wijpt nu omhoog.



- Zie "Aantal 3:2-opnamen per geheugenkaart" (231) voor richtlijnen over hoeveel foto's of uren aan opnamen op één geheugenkaart passen.

Vóór gebruik

Basishandleiding

Handleiding voor gevorderden

Basishandleidingen van de camera

Auto-modus/Modus Hybride automatisch

Andere opnamemodi

P-modus

Tv-, Av-, M-, C1- en C2-modus

Afspeelmodus

Wi-Fi-functies

Menu Instellingen

Accessoires

Bijlage

Index



De datum en tijd instellen

Stel de datum en tijd als volgt in als het [Datum/Tijd] verschijnt wanneer u de camera aanzet. Informatie die u op deze manier opgeeft, wordt opgeslagen in de beeldeigenschappen wanneer u een foto maakt en wordt gebruikt bij het beheer van uw foto's of wanneer u foto's afdrukt met de datum erop.

Desgewenst kunt u ook een datumstempel aan uw foto's toevoegen (43).

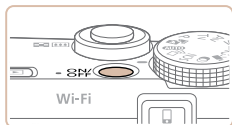

1 Schakel de camera in.

- Druk op de ON/OFF-knop.
- Het scherm [Datum/Tijd] verschijnt.

2 Stel de datum en tijd in.

- Druk op de knoppen <◀><▶> om een optie te selecteren.
- Druk op de knoppen <▲><▼> of draai de regelaar <⦿> om de datum en tijd op te geven.
- Als u klaar bent, drukt u op de knop <FUNC SET>.

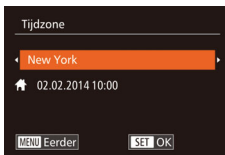

3 Stel de tijdzone thuis in.

- Druk op de knoppen <◀><▶> om de tijdzone thuis te selecteren.

4 Voltooi de instellingsprocedure.

- Als u klaar bent, drukt u op de knop <FUNC SET>. Nadat een bevestigingsbericht is weergegeven, wordt het instellingenscherf niet meer weergegeven.
- Druk op de ON/OFF-knop om de camera uit te schakelen.

! • Het scherm [Datum/Tijd] verschijnt telkens wanneer u de camera inschakelt, tenzij u de datum, tijd en tijdzone al hebt ingesteld. Geef de juiste informatie op.

✎ • Om de zomertijd in te stellen (normale tijd plus 1 uur), kiest u [OFF] in stap 2 en kiest u vervolgens [ON] door op de knoppen <▲><▼> te drukken of de regelaar <⦿> te draaien.

✎ • U kunt de datum en tijd ook instellen door op de gewenste optie op het scherm in stap 2 te tikken en vervolgens op [▲][▼] te tikken, gevolgd door [SET]. Op dezelfde manier kunt u uw tijdzone thuis instellen door in stap 3 op [◀][▶] op het scherm te tikken, gevolgd door [SET].

Vóór gebruik

Basishandleiding

Handleiding voor gevorderden

Basishandelingen van de camera

Auto-modus/Modus Hybride automatisch

Andere opnamemodi

P-modus

Tv-, Av-, M-, C1- en C2-modus

Afspeelmodus

Wi-Fi-functies

Menu Instellingen

Accessoires

Bijlage

Index



De datum en tijd wijzigen

Wijzig de datum en tijd als volgt.



1 Open het cameramenu.

- Druk op de knop <MENU>.

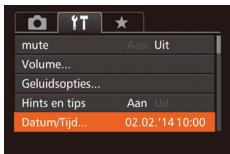

2 Kies [Datum/Tijd].

- Beweeg de zoomhendel om het tabblad [↑↑] te selecteren.
- Druk op de knoppen <▲><▼> of draai de regelaar <⦿> om [Datum/Tijd] te selecteren en druk vervolgens op de knop <FUNC SET>.

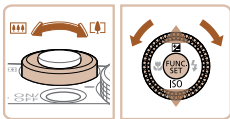

3 Wijzig de datum en tijd.

- Volg stap 2 bij "De datum en tijd instellen" (📖 15) om de instellingen aan te passen.
- Druk op de knop <MENU> om het menu te sluiten.



- Dankzij de ingebouwde datum/tijd-batterij (reservebatterij) kunnen de datum- en tijdstellingen ongeveer 3 weken behouden blijven nadat de batterij is verwijderd.
- De datum/tijd-batterij wordt in ongeveer 4 uur opgeladen nadat u een opgeladen batterij hebt geplaatst of de camera hebt aangesloten op een voedingsadapterset (afzonderlijk verkrijgbaar, 📖 183), zelfs als de camera is uitgeschakeld.
- Zodra de datum/tijd-batterij leeg is, verschijnt het scherm [Datum/Tijd] als u de camera inschakelt. Stel de juiste datum en tijd in zoals beschreven bij "De datum en tijd instellen" (📖 15).

Weergavetaal

U kunt de weergavetaal desgewenst wijzigen.

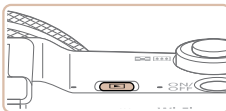

1 Open de afspeelmodus.

- Druk op de knop <▶>.

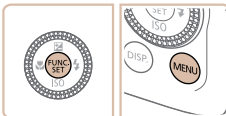

2 Open het instellingenscherf.

- Houd de knop <FUNC SET> ingedrukt en druk direct op de knop <MENU>.

Vóór gebruik

Basishandleiding

Handleiding voor gevorderden

Basishandleiding van de camera

Auto-modus/Modus Hybride automatisch

Andere opnamemodi

P-modus

Tv-, Av-, M-, C1- en C2-modus

Afspeelmodus

Wi-Fi-functies

Menu Instellingen

Accessoires

Bijlage

Index



English	Norsk	Română
Deutsch	Svenska	Türkçe
Français	Español	العربية
Nederlands	Ελληνικά	ភាសាខ្មែរ
Dansk	Русский	简体中文
Português	Polski	繁體中文
Suomi	Čeština	한국어



3 Stel de taal van het LCD-scherm in.

- Druk op de knoppen <▲><▼><◀><▶> of draai de regelaar <●> om een taal te selecteren. Druk vervolgens op de knop <FUNC SET>.
- Nadat u de taal van het LCD-scherm hebt ingesteld, wordt het instellingenschermbild niet langer weergegeven.

- De huidige tijd verschijnt als u in stap 2, nadat u op de knop <FUNC SET> hebt gedrukt, te lang wacht voordat u op de knop <MENU> drukt. Druk in dat geval op <FUNC SET> om de tijdweergave te verwijderen en herhaal stap 2.
- U kunt de weergavetaal ook wijzigen door op de knop <MENU> te drukken en [Taal] te selecteren op het tabblad [T].
- U kunt de taal van het LCD-scherm ook instellen door in stap 3 op een taal op het scherm te tikken en vervolgens nogmaals hierop te tikken.

De interne oplaadbare lithiumbatterij recycleren

Als u uw camera afdankt, moet u eerst de interne oplaadbare lithiumbatterij verwijderen voor recycling volgens de lokale voorschriften.

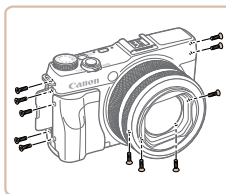

- 1 Draai de 11 schroeven van de behuizing op de linker- en rechterkant en op de onderkant los.

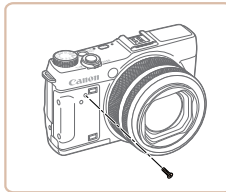

- 2 Verwijder de greep en draai de ene schroef los.

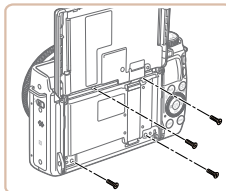

- 3 Open de LCD-monitor en draai de vier schroeven los.

Vóór gebruik

Basishandleiding

Handleiding voor gevorderden

Basishandleidingen van de camera

Auto-modus/Modus Hybride automatisch

Andere opnamemodi

P-modus

Tv-, Av-, M-, C1- en C2-modus

Afspeelmodus

Wi-Fi-functies

Menu Instellingen

Accessoires

Bijlage

Index



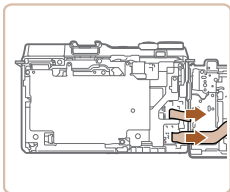

- 4** Verwijder de LCD-monitor en knip de twee circuitkabels los.

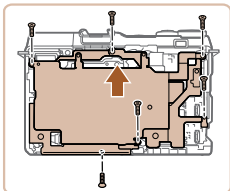

- 5** Draai de zes schroeven los en verwijder het onderdeel.

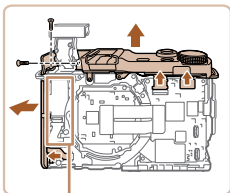

Raak dit gedeelte nooit aan!

- 6** Klap de flitser uit en draai de twee schroeven los. Knip de drie circuitkabels los en verwijder de kleppen van de bovenkant en de linkerkant.

Raak het op de afbeelding gemarkeerde gedeelte nooit aan. Anders kunt u een elektrische schok krijgen door het hoge voltage.

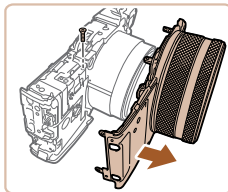

- 7** Draai de ene schroef los en verwijder de klep van de voorkant.

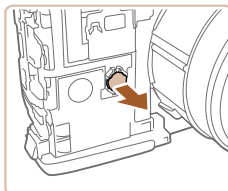

- 8** Verwijder de batterij.

Verwijder nooit de camerabehuizing om een andere reden dan om de interne oplaadbare lithiumbatterij te verwijderen voor recycling, wanneer u de camera afdankt.

Vóór gebruik

Basishandleiding

Handleiding voor gevorderden

Basishandelingen van de camera

Auto-modus/Modus Hybride automatisch

Andere opnamemodi

P-modus

Tv-, Av-, M-, C1- en C2-modus

Af speelmodus

Wi-Fi-functies

Menu Instellingen

Accessoires

Bijlage

Index



De camera testen

Volg deze instructies om de camera in te schakelen, foto- of filmopnamen te maken en deze daarna te bekijken.

Opnamen maken (Smart Auto)

Laat de camera het onderwerp en de opnameomstandigheden bepalen voor volledig automatische selectie van de optimale instellingen voor specifieke composities.

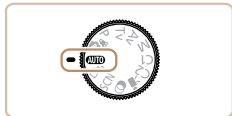

1 Schakel de camera in.

- Druk op de ON/OFF-knop.
- Het opstartscherm wordt weergegeven.

2 Open de modus [AUTO].

- Stel het programmakwiel in op [AUTO].
- Richt de camera op het onderwerp. Terwijl de camera de compositie bepaalt, maakt deze een licht klikkend geluid.
- De pictogrammen die de modus voor composities en de beeldstabilisatiemodus aanduiden worden linksboven in het scherm weergegeven.
- Kaders rond gedetecteerde onderwerpen geven aan dat de camera daarop is scherpgesteld.

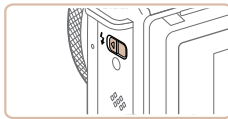
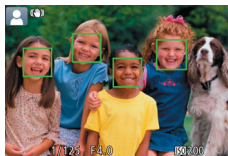
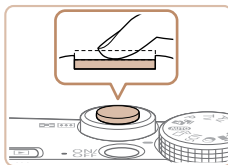
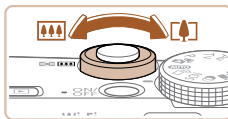

3 Kies de compositie.

- Om in te zoomen en het onderwerp te vergroten, duwt u de zoomknop naar <[+]> (telelens) en om uit te zoomen duwt u de knop naar <[-]> (groothoek).

4 Maak de opname.

Foto's maken

① Stel scherp.

- Druk de ontspanknop half in. Nadat is scherpgesteld hoort u tweemaal een pieptoon en worden AF-kaders weergegeven om aan te geven op welke beeldgebieden is scherpgesteld.

- Als [Flitser Opklappen] op het scherm verschijnt, verschuift u de schakelaar <[⚡]> om de flitser uit te klappen. De flitser flitst wanneer u een opname maakt. Als u liever geen flitser gebruikt, drukt u de flitser met uw vinger omlaag.

Vóór gebruik

Basishandleiding

Handleiding voor gevorderden

Basishandleidingen van de camera

Auto-modus/Modus Hybride automatisch

Andere opnamemodi

P-modus

Tv-, Av-, M-, C1- en C2-modus

Afspeelmodus

Wi-Fi-functies

Menu Instellingen

Accessoires

Bijlage

Index



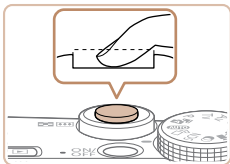

② Maak de opname.

- Druk de ontspanknop helemaal naar beneden.
- Wanneer de camera de opname maakt, hoort u het sluitergeluid en wanneer er weinig licht is, gaat de flitser, als u deze hebt uitgeklapt, automatisch af.
- Houd de camera stil tot het sluitergeluid stopt.
- Nadat de opname is weergegeven, schakelt de camera weer over naar het opnamescherm.



Verstreken tijd



Films opnemen

① Start met opnemen.

- Druk op de filmknop. Zodra de camera met opnemen begint, hoort u één pieptoon en verschijnen [●REC] en de verstreken tijd op het scherm.
- Er verschijnen zwarte balken aan de boven- en onderkant van het scherm en het onderwerp wordt iets vergroot. De zwarte balken geven beeldgebieden aan die niet worden vastgelegd.
- Kaders rond gedetecteerde gezichten geven aan dat de camera daarop is scherpgesteld.
- Zodra de opname is begonnen, haalt u uw vinger van de filmknop.

② Voltooi de opname.

- Druk nogmaals op de filmknop om het opnemen te stoppen. De camera piept tweemaal als de opname stopt.

Bekijken

Na het maken van foto's of het opnemen van films kunt u deze, zoals hieronder is beschreven, op het scherm bekijken.

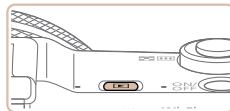

1 Open de afspeelmodus.

- Druk op de knop <▶>.
- Uw laatste opname wordt weergegeven.

2 Blader door uw beelden.

- Als u het vorige beeld wilt bekijken, drukt u op de knop <◀> of draait u de regelaar <●> naar links. Als u het volgende beeld wilt bekijken, drukt u op de knop <▶> of draait u de regelaar <●> naar rechts.
- Houd de knoppen <◀><▶> ingedrukt om snel door de beelden te bladeren.

Vóór gebruik

Basishandleiding

Handleiding voor gevorderden

Basishandleidingen van de camera

Auto-modus/Modus Hybride automatisch

Andere opnamemodi

P-modus

Tv-, Av-, M-, C1- en C2-modus

Afspeelmodus

Wi-Fi-functies

Menu Instellingen

Accessoires

Bijlage

Index



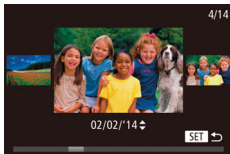

Volume

- U kunt ook snel de regelaar <⦿> draaien om de modus Beeld scrollen te openen. Draai in deze modus de regelaar <⦿> om door uw beelden te bladeren.
- Druk op de knop <⦿> om terug te keren naar de enkelvoudige weergave.

- Films zijn herkenbaar aan het pictogram [SET ▶]. Ga naar stap 3 als u films wilt afspelen.

3 Speel films af.

- Druk op de knop <⦿> om naar het filmbedieningspaneel te gaan. Selecteer [▶] (druk op de knoppen <◀>>> of draai de regelaar <⦿>) en druk nogmaals op de knop <⦿>.
- Het afspelen begint en na de film verschijnt [SET ▶].
- Om het volume aan te passen, drukt u op de knop <▲><▼>.



Bediening via het aanraakscherm



- Als u het volgende beeld wilt bekijken, veegt u met uw vinger naar links op het scherm in stap 2 en voor het vorige beeld veegt u naar rechts met uw vinger.
- Als u de modus Beeld scrollen wilt openen, veegt u met uw vinger herhaaldelijk snel naar links of rechts.
- Tik op het beeld in het midden van het scherm als u vanuit de modus Beeld scrollen wilt terugkeren naar de enkelvoudige weergave.
- Selecteer een film en tik op [▶] om het afspelen te starten.
- Als u het volume wilt aanpassen tijdens het afspelen van een film, sleept u met uw vinger snel omhoog of omlaag op het scherm.



- Om vanuit de afspeelmodus naar de opnamemodus te gaan, drukt u de ontspanknop half in.

Vóór gebruik

Basishandleiding

Handleiding voor gevorderden

Basishandelingen van de camera

Auto-modus/Modus Hybride automatisch

Andere opnamemodi

P-modus

Tv-, Av-, M-, C1- en C2-modus

Afspeelmodus

Wi-Fi-functies

Menu Instellingen

Accessoires

Bijlage

Index



Beelden wissen

U kunt beelden die u niet meer nodig hebt één voor één selecteren en wissen. Wees voorzichtig bij het wissen van beelden, want ze kunnen niet worden hersteld.



1 Selecteer het beeld dat u wilt wissen.

- Druk op de knoppen <◀><▶> of draai de regelaar <⦿> om een beeld te selecteren.

2 Wis het beeld.

- Druk op de knop <🗑️>.
- Als [Wissen ?] verschijnt, drukt u op de knoppen <◀><▶> of draait u de regelaar <⦿> om [Wissen] te selecteren en drukt u vervolgens op de knop <FUNC SET>.
- Het huidige beeld wordt nu gewist.
- Om het wissen te annuleren, drukt u op de knoppen <◀><▶> of draait u de regelaar <⦿> om [Annuleer] te kiezen. Druk vervolgens op de knop <FUNC SET>.



- U kunt ook alle beelden tegelijk wissen (📖128).



- U kunt het huidige beeld ook wissen door in stap 2 op [Wissen] op het scherm te tikken.
- U kunt beelden ook wissen door Touch-acties te gebruiken (📖132).

Vóór gebruik

Basishandleiding

Handleiding voor gevorderden

Basishandelingen van de camera

Auto-modus/Modus Hybride automatisch

Andere opnamemodi

P-modus

Tv-, Av-, M-, C1- en C2-modus

Afspeelmodus

Wi-Fi-functies

Menu Instellingen

Accessoires

Bijlage

Index



Basishandelingen van de camera

Overige basishandelingen en meer manieren om van de camera te genieten, inclusief opties voor opnemen en afspelen

Aan/Uit	24	Opties opnameweergave	27
Spaarstandfuncties (Automatisch Uit).....	24	Het menu FUNC. gebruiken	27
Ontspanknop	25	Menu's gebruiken	28
Opnamemodi	25	Toetsenbord op het scherm	30
De hoek en de stand van het scherm aanpassen	26	Indicatorweergave	31
Het scherm naar beneden kantelen.....	26	Klok	31
Het scherm naar boven kantelen.....	26		

Vóór gebruik

Basishandleiding

Handleiding voor gevorderden

Basishandelingen van de camera

Auto-modus/Modus
Hybride automatisch

Andere opnamemodi

P-modus

Tv-, Av-, M-, C1- en C2-modus

Afspeelmodus

Wi-Fi-functies

Menu Instellingen

Accessoires

Bijlage

Index



Aan/Uit

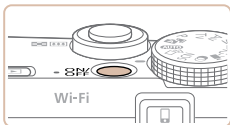

Opnamemodus

- Druk op de ON/OFF-knop om de camera in te schakelen en gereed te maken om op te nemen.
- Druk opnieuw op de ON/OFF-knop om de camera uit te schakelen.

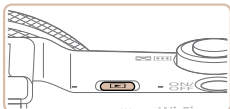

Afspeelmodus

- Druk op de knop <▶> om de camera in te schakelen en uw foto's te bekijken.
- Om de camera uit te schakelen drukt u opnieuw op de knop <▶>.



- Om van de afspeelmodus naar de opnamemodus te gaan, drukt u op de knop <▶>.
- Om vanuit de afspeelmodus naar de opnamemodus te gaan, drukt u de ontspanknop half in (125).
- Als de camera in de afspeelmodus is, wordt ongeveer na één minuut de lens ingetrokken. U kunt de camera uitschakelen terwijl de lens is ingetrokken door nogmaals op de knop <▶> te drukken.

Spaarstandfuncties (Automatisch Uit)

Om de batterij te sparen worden het scherm (scherm uit) en de camera automatisch uitgeschakeld na een bepaalde inactieve periode.

Spaarstand in de opnamemodus

Het scherm wordt automatisch uitgeschakeld nadat het ongeveer één minuut inactief is geweest. Ongeveer na nog 2 minuten wordt de lens ingetrokken en de camera uitgeschakeld. Als het scherm is uitgeschakeld maar de lens nog niet is ingetrokken, kunt u het scherm weer inschakelen en gereedmaken voor het maken van opnamen door de ontspanknop half in te drukken (125).

Spaarstand in de afspeelmodus

De camera wordt na ongeveer 5 minuten inactiviteit automatisch uitgeschakeld.



- U kunt desgewenst Automatisch Uit uitschakelen en de timing van Display uit aanpassen (174).
- De spaarstand is niet actief wanneer de camera via Wi-Fi op andere apparaten is aangesloten (141) of als deze is aangesloten op een computer (197).

Vóór gebruik

Basishandleiding

Handleiding voor gevorderden

Basishandleidingen van de camera

Auto-modus/Modus Hybride automatisch

Andere opnamemodi

P-modus

Tv-, Av-, M-, C1- en C2-modus

Afspeelmodus

Wi-Fi-functies

Menu Instellingen

Accessoires

Bijlage

Index



Ontspanknop

Om de scherpste van uw foto's te waarborgen, houdt u de ontspanknop altijd eerst half ingedrukt. Zodra het onderwerp is scherpgesteld, drukt u de knop helemaal in om de foto te maken.

In deze handleiding wordt de bediening van de ontspanknop omschreven als de knop *half of helemaal* indrukken.

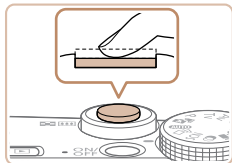

1 Druk half in. (Licht indrukken om scherp te stellen.)

- Druk de ontspanknop half in. De camera piept twee keer en er worden AF-kaders weergegeven rond de beeldgebieden waarop is scherpgesteld.

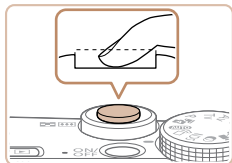

2 Druk helemaal in. (Druk, vanaf de positie halverwege, helemaal in om de opname te maken.)

- De camera maakt de opname en er klinkt een sluitergeluid.
- Houd de camera stil tot het sluitergeluid stopt.



- De beelden worden mogelijk onscherp als u de opname maakt zonder eerst de ontspanknop half in te drukken.
- Het geluid van de sluitser kan korter of langer duren, afhankelijk van de tijd die nodig is om de opname te maken. Bij sommige opnamecomposities kan het langer duren en de beelden worden vaag als u de camera beweegt (of als het onderwerp beweegt) voordat het geluid van de sluitser stopt.

Opnamemodi

Gebruik het programmakeuzewiel om de gewenste opnamemodus te openen.

Auto-modus /

Modus Hybride automatisch

Volledig automatische opnamen met door de camera bepaalde instellingen (19, 33, 35).

Modus Creatieve opname

U kunt meerdere foto's met effecten vastleggen met door de camera bepaalde instellingen (59).

Modus voor speciale composities

Opnamen maken met de optimale instellingen voor de specifieke scènes (60).

P-, Tv-, Av-, M-, C1- en C2-modus

Verschillende soorten opnamen maken met behulp van uw voorkeursinstellingen (79, 103).

Filmmodus

Voor het maken van films (77). Als u op de filmknop drukt, kunt u ook een film maken zonder het programmakeuzewiel in te stellen op de filmmodus.

Modus voor creatieve filters

Diverse effecten toevoegen aan uw opnamen (63).



Vóór gebruik

Basishandleiding

Handleiding voor gevorderden

Basishandleidingen van de camera

Auto-modus/Modus Hybride automatisch

Andere opnamemodi

P-modus

Tv-, Av-, M-, C1- en C2-modus

Afspeelmodus

Wi-Fi-functies

Menu Instellingen

Accessoires

Bijlage

Index



De hoek en de stand van het scherm aanpassen

U kunt de hoek en stand van het scherm aan de compositie aanpassen of aan de manier waarop u filmt.

Het scherm naar beneden kantelen

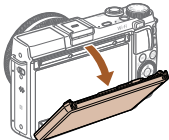

- Trek de bovenkant van het scherm naar omlaag.
- Het scherm kan tot 45° naar beneden worden gekanteld.

Het scherm naar boven kantelen

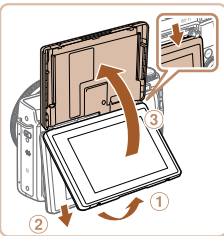

- Hef de onderkant van het scherm omhoog totdat dit vastklikt (①), schuif de bovenkant van het scherm naar omlaag (②) en hef vervolgens de onderkant van het scherm opnieuw omhoog (③).
- Het scherm kan tot 180° naar boven worden gekanteld.
- Als u in de opnamemodus bent en u wilt zelf ook op de foto staan, kantelt u het scherm naar de voorkant van de camera. Er wordt een spiegelbeeld weergegeven met daarop het beeld dat horizontaal is gedraaid. Om de functie voor beeldomkering te annuleren, drukt u op de knop <MENU>, kiest u [Beeldomkeren] op het tabblad [Beeld] en drukt u vervolgens op de knoppen <<>> om [Uit] te selecteren.

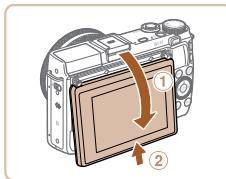

- Als u klaar bent, kantelt u het scherm naar achteren om het in te klappen (①) en schuift u het omhoog totdat het klikt (②).



- Sluit het scherm wanneer u de camera niet gebruikt.
- Zorg dat u het scherm niet verder dan dat opent, anders beschadigt u de camera.

Vóór gebruik

Basishandleiding

Handleiding voor gevorderden

Basishandleidingen van de camera

Auto-modus/Modus Hybride automatisch

Andere opnamemodi

P-modus

Tv-, Av-, M-, C1- en C2-modus

Afspeelmodus

Wi-Fi-functies

Menu Instellingen

Accessoires

Bijlage

Index



Opties opnameweergave

Druk op de knop <DISP.> om andere informatie weer te geven op het scherm of om de informatie te verbergen. Zie “Informatie op het scherm” (📖 215) voor meer informatie over de weergegeven gegevens.



Weergave 1

Weergave 2



- Als u in een omgeving met weinig licht opnamen maakt, wordt met de nachtschermfunctie de helderheid van het scherm automatisch verhoogd. Zo kunt u de compositie van uw opnamen gemakkelijker controleren. Mogelijk komen de beeldhelderheid op het scherm en de helderheid van uw foto's niet overeen. Vervorming van het beeld op het scherm of schokkerige bewegingen van het onderwerp hebben geen invloed op vastgelegde beelden.
- Zie “Schakelen tussen weergavemodi” (📖 116) voor weergaveopties.

Het menu FUNC. gebruiken

Configureer veelgebruikte opnamefuncties als volgt via het menu FUNC. Menu-items en -opties zijn afhankelijk van de opnamemodus (📖 220 – 222).



Opties
Menu-items



1 Open het Menu FUNC.

- Druk op de knop <FUNC.SET>.

2 Selecteer een menu-item.

- Druk op de knoppen <▲><▼> of draai de ring <⦿> om een menu-item te selecteren.
- De beschikbare opties worden onder aan het scherm weergegeven.

3 Selecteer een optie.

- Druk op de knoppen <◀><▶> of draai aan de knop <⦿> om een optie te selecteren.
- Opties met het pictogram [MENU] kunnen worden geconfigureerd door op de knop <MENU> te drukken.
- Opties met het pictogram [DISP] kunnen worden geconfigureerd door op de knop <DISP.> te drukken.
- Opties met het pictogram [⦿] kunnen worden geconfigureerd door de ring <⦿> te draaien.

Vóór gebruik

Basishandleiding

Handleiding voor gevorderden

Basishandleidingen van de camera

Auto-modus/Modus Hybride automatisch

Andere opnamemodi

P-modus

Tv-, Av-, M-, C1- en C2-modus

Afspeelmodus

Wi-Fi-functies

Menu Instellingen

Accessoires

Bijlage

Index





4 Voltooi de instellingsprocedure.

- Druk op de knop <FUNC SET>.
- Het scherm voordat u in stap 1 op de knop <FUNC SET> drukte, wordt opnieuw weergegeven en toont de optie die u hebt geselecteerd.



- Als u per ongeluk een instelling hebt gewijzigd, kunt u dat ongedaan maken door de standaardinstellingen van de camera te herstellen (180).



Bediening via het aanraakscherm gebruiken om instellingen te configureren



Opties

Menu-items

- Open het menu FUNC. door op de knop <FUNC SET> te drukken en sleep het menu omhoog of omlaag om erin te bladeren of tik op een menu-item om het te selecteren.
- Tik op een optie om deze te selecteren. Tik nogmaals op de optie om uw keuze te bevestigen en terug te keren naar het scherm dat getoond werd voordat u op de knop <FUNC SET> drukte.
- U kunt het scherm voor opties die worden aangeduid met het pictogram [MENU] openen door op [MENU] te tikken.
- U kunt het scherm voor opties die worden aangeduid met het pictogram [DISP] openen door op [DISP] te tikken.

Menu's gebruiken

Configureer verschillende camerafuncties als volgt via overige menu's. De menu-items zijn op tabbladen per doel gegroepeerd, zoals opnamen maken [CAM], afspelen [PLAY] enzovoort. De beschikbare menu-items verschillen afhankelijk van de geselecteerde opname- of afspelstand (220 – 222).

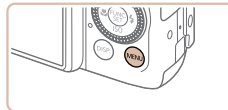

1 Open het menu.

- Druk op de knop <MENU>.



2 Selecteer een tabblad.

- Beweeg de zoomknop om een tabblad te selecteren.
- Nadat u op de knoppen <▲><▼> hebt gedrukt of de regelaar <DIAL> hebt gedraaid om een tabblad te kiezen, kunt u van tabbladen wisselen door op de knoppen <◀><▶> te drukken.

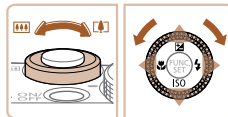

Vóór gebruik

Basishandleiding

Handleiding voor gevorderden

Basishandleidingen van de camera

Auto-modus/Modus Hybride automatisch

Andere opnamemodi

P-modus

Tv-, Av-, M-, C1- en C2-modus

Afspelmodus

Wi-Fi-functies

Menu Instellingen

Accessoires

Bijlage

Index



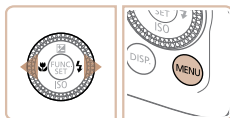
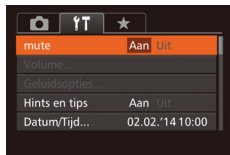
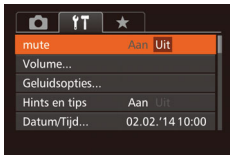

3 Selecteer een menu-item.

- Druk op de knoppen <▲><▼> of draai de regelaar <FUNC SET> om een menu-item te selecteren.
- Bij menu-items met opties die niet worden weergegeven, drukt u eerst op de knop <FUNC SET> of <▶> om van scherm te wisselen en daarna drukt u op de knoppen <▲><▼> of draait u de regelaar <FUNC SET> om het menu-item te selecteren.
- Druk op de knop <MENU> om terug te keren naar het vorige scherm.

4 Selecteer een optie.

- Druk op de knoppen <◀><▶> om een optie te selecteren.

5 Voltooi de instellingsprocedure.

- Druk op de knop <MENU> om terug te gaan naar het scherm dat werd weergegeven voordat u in stap 1 op de knop <MENU> drukt.

Bediening via het aanraakscherm

- U opent tabbladen door te drukken op de knop <MENU> om het menu te openen en vervolgens te tikken op het gewenste tabblad.
- Sleep de menu-items omhoog of omlaag om erdoor te bladeren of tik op een menu-item als u dit wilt selecteren.
- Tik op een optie om deze te selecteren. Opties waarnaast de pictogrammen [◀▶] worden weergegeven, kunnen ook worden geconfigureerd door op deze pictogrammen te tikken.
- Bij menu-items met een balk ter aanduiding van het niveau tikt u op de gewenste positie op de balk.
- Als u menu-items wilt configureren waarvoor geen opties worden weergegeven, tikt u eerst op het menu-item om het instellingenscherm te openen. Op het instellingenscherm sleept of tikt u om het menu-item te selecteren. Tik vervolgens om de optie te selecteren. Tik op [MENU] om terug te keren naar het vorige scherm.
- U kunt ook op invoerelementen (zoals selectievakjes of tekstvelden) tikken om deze te selecteren en u kunt tekst opgeven door op het schermtoetsenbord te tikken.
- Wanneer [SET] wordt weergegeven, kunt u desgewenst op [SET] tikken in plaats van op de knop <FUNC SET> te drukken.
- Wanneer [MENU] wordt weergegeven, kunt u desgewenst op [MENU] tikken in plaats van op de knop <MENU> te drukken.
- Wanneer [DISP] wordt weergegeven, kunt u desgewenst op [DISP] tikken in plaats van op de knop <DISP.> te drukken.
- Druk nogmaals op de knop <MENU> om het menu te sluiten.



- Als u per ongeluk een instelling hebt gewijzigd, kunt u dat ongedaan maken door de standaardinstellingen van de camera te herstellen (180).

Vóór gebruik

Basishandleiding

Handleiding voor gevorderden

Basishandelingen van de camera

Auto-modus/Modus Hybride automatisch

Andere opnamemodi

P-modus

Tv-, Av-, M-, C1- en C2-modus

Afspeelmodus

Wi-Fi-functies

Menu Instellingen

Accessoires

Bijlage

Index



Toetsenbord op het scherm

Gebruik het schermtoetsenbord om informatie in te voeren voor Gezichts-ID (📖 46), Wi-Fi-verbindingen (📖 150), enzovoort. De lengte en het soort informatie dat u in kunt voeren hangt af van de functie die u gebruikt.

Aantal beschikbare tekens

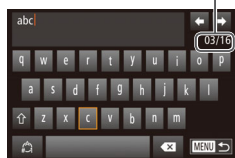

Tekens invoeren

- Tik op tekens om ze in te voeren.
- De hoeveelheid informatie die u in kunt voeren hangt af van de functie die u gebruikt.

Cursor verplaatsen

- Tik op [←] of [→] of draai de ring <🌀>.

Regeleindes invoeren

- Tik op [↵].

Van invoerstand wisselen

- Als u wilt overschakelen naar cijfers of symbolen, raakt u [🔢] aan.
- Tik op [⇧] om hoofdletters in te voeren.
- De beschikbare invoermethodes zijn afhankelijk van de functie die u gebruikt.



Tekens verwijderen

- Als u het vorige teken wilt verwijderen, raakt u [✖] aan of drukt u op de knop <🗑️>.
- Als u de knop <🗑️> ingedrukt houdt, worden er vijf tekens tegelijk verwijderd.

Invoer bevestigen en terugkeren naar het vorige scherm

- Druk op de knop <MENU>.



- U kunt het toetsenbord ook gebruiken door op de knoppen <▲><▼><◀><▶> te drukken of door de regelaar <🌀> te draaien om tekens of pictogrammen te selecteren en vervolgens op de knop <🔍> te drukken. U kunt de cursor ook verplaatsen door de ring <🌀> te draaien.

Vóór gebruik

Basishandleiding

Handleiding voor gevorderden

Basishandleidingen van de camera

Auto-modus/Modus Hybride automatisch

Andere opnamemodi

P-modus

Tv-, Av-, M-, C1- en C2-modus

Afspeelmodus

Wi-Fi-functies

Menu Instellingen

Accessoires

Bijlage

Index



Indicatorweergave

De indicator op de camera (📖3) brandt of knippert afhankelijk van de status van de camera.

Kleur	Indicatorstatus	Camerastatus
Groen	Aan	Aangesloten op een computer (📖197) of het scherm is uitgeschakeld (📖24)
	Knippert	Bezig met opstarten, opnemen/lezen/verzenden van beelden, het maken van opnamen met lange sluitertijd (📖104, 105) of verbonden met/verzenden via Wi-Fi



- Als het lampje groen knippert, mag u de camera niet uitschakelen, het klepje van de geheugenkaart/batterijhouder niet openen en de camera niet schudden of aanstoten, omdat hierdoor de beelden, camera of geheugenkaart beschadigd kunnen raken.

Klok

U kunt kijken hoe laat het is.

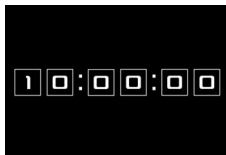

- Houd de knop <FUNC. SET> ingedrukt.
- De huidige tijd verschijnt.
- Als u de camera verticaal houdt wanneer u de klokfunctie gebruik, schakelt het scherm over naar verticale weergave. Druk op de knoppen <◀><▶> of draai de regelaar <🔘> om de weergavekleur te wijzigen.
- Druk nogmaals op <FUNC. SET> om de klokweergave te annuleren.



- Als de camera is uitgeschakeld, houdt u de knop <FUNC. SET> ingedrukt en drukt u op de ON/OFF-knop om de klok weer te geven.

Vóór gebruik

Basishandleiding

Handleiding voor gevorderden

Basishandleidingen van de camera

Auto-modus/Modus Hybride automatisch

Andere opnamemodi

P-modus

Tv-, Av-, M-, C1- en C2-modus

Afspeelmodus

Wi-Fi-functies

Menu Instellingen

Accessoires

Bijlage

Index



Auto-modus/Modus Hybride automatisch

Handige modus voor eenvoudige opnamen met een betere controle bij het maken van opnamen.

Opnamen maken met door de camera bepaalde instellingen	33
Opnamen maken (Smart Auto)	33
Opnamen maken in de modus Hybride automatisch	35
Compositiepictogrammen	37
Pictogrammen voor beeldstabilisatie	39
Kaders op het scherm	39
Algemene, handige functies	40
Nader inzoomen op het onderwerp (Digitale Zoom)	40
Opnemen met vooraf ingestelde brandpuntsafstanden (Trapsgewijs zoomen)	41
De zelfontspanner gebruiken	41

Opnamen maken door het scherm aan te raken (Touch Shutter)	43
Een datumstempel toevoegen	43
Continu-opnamen maken	44
Gezichts-ID gebruiken	45
Gezichts-ID-gegevens registreren	46
Opnamen maken	48
Geregistreerde gegevens controleren en bewerken	49
Functies voor de beeldaanpassing	51
De verhouding wijzigen	51
De beeldresolutie wijzigen (grootte)	52
Rode-ogencorrectie	52

Groenige beeldgebieden door kwiklampen corrigeren	53
Beeldkwaliteit van films wijzigen	54
Handige opnamefuncties	54
De digitale horizon met twee assen gebruiken	54
Het gebied waarop wordt scherpgesteld vergroten	55
Controleren op gesloten ogen	55
De camerabewerkingen aanpassen	56
Het AF-hulplicht uitschakelen	56
Het lampje voor rode-ogenreductie uitschakelen ..	56
De weergavestijl van het beeld na opnamen wijzigen	57

Vóór gebruik

Basishandleiding

Handleiding voor gevorderden

Basishandelingen van de camera

Auto-modus/Modus Hybride automatisch

Andere opnamemodi

P-modus

Tv-, Av-, M-, C1- en C2-modus

Afspeelmodus

Wi-Fi-functies

Menu Instellingen

Accessoires

Bijlage

Index



Opnamen maken met door de camera bepaalde instellingen

Laat de camera het onderwerp en de opnameomstandigheden bepalen voor volledig automatische selectie van de optimale instellingen voor specifieke composities.

Foto's

Films

Opnamen maken (Smart Auto)



1 Schakel de camera in.

- Druk op de ON/OFF-knop.
- Het opstartscherm wordt weergegeven.

2 Open de modus [AUTO].

- Stel het programmakeuzewiel in op [AUTO].
- Richt de camera op het onderwerp. Terwijl de camera de compositie bepaalt, maakt deze een licht klikkend geluid.
- De pictogrammen die de modus voor composities en de beeldstabilisatiemodus aanduiden worden linksboven in het scherm weergegeven (37, 39).
- Kadern rond gedetecteerde onderwerpen geven aan dat de camera daarop is scherpgesteld.

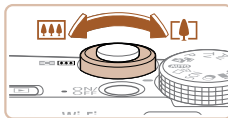

Zoombalk

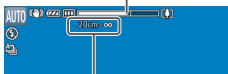

Scherpstelbereik
(bij benadering)

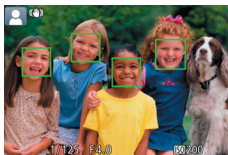
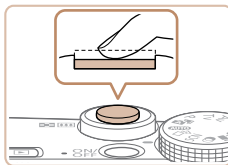

3 Kies de compositie.

- Om in te zoomen en het onderwerp te vergroten, duwt u de zoomknop naar <[+]> (telelens) en om uit te zoomen duwt u de knop naar <[-]> (groothoek). (Op het scherm verschijnt de zoombalk, die de zoomcompositie aangeeft.)

4 Maak de opname.

Foto's maken

① Stel scherp.

- Druk de ontspanknop half in. Nadat is scherpgesteld hoort u tweemaal een pieptoon en worden AF-kaders weergegeven om aan te geven op welke beeldgebieden is scherpgesteld.
- Wanneer op meer dan één gebied is scherpgesteld, worden meerdere AF-kaders weergegeven.

Vóór gebruik

Basishandleiding

Handleiding voor gevorderden

Basishandleidingen van de camera

Auto-modus/Modus Hybride automatisch

Andere opnamemodi

P-modus

Tv-, Av-, M-, C1- en C2-modus

Afspeelmodus

Wi-Fi-functies

Menu Instellingen

Accessoires

Bijlage

Index



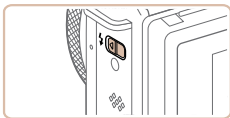

- Als [Flitser Opklappen] op het scherm verschijnt, verschuift u de schakelaar \leftarrow om de flitser uit te klappen. De flitser flitst wanneer u een opname maakt. Als u liever geen flitser gebruikt, drukt u de flitser met uw vinger omlaag.

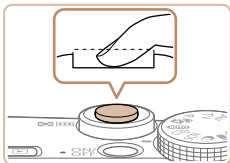

② Maak de opname.

- Druk de sluitser helemaal naar beneden.
- Wanneer de camera de opname maakt, hoort u het sluitergeluid en wanneer er weinig licht is, gaat de flitser, als u deze hebt uitgeklapt, automatisch af.
- Houd de camera stil tot het sluitergeluid stopt.
- Nadat de opname is weergegeven, schakelt de camera weer over naar het opnamescherm.



Verstreken tijd

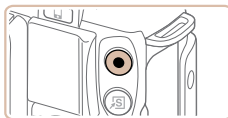
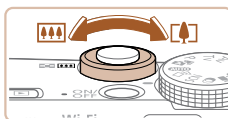
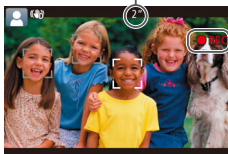

Films opnemen

① Start met opnemen.

- Druk op de filmknop. Zodra de camera met opnemen begint, hoort u één pieptoon en verschijnen [●REC] en de verstreken tijd op het scherm.
- Er verschijnen zwarte balken aan de boven- en onderkant van het scherm en het onderwerp wordt iets vergroot. De zwarte balken geven beeldgebieden aan die niet worden vastgelegd.
- Kaders rond gedetecteerde gezichten geven aan dat de camera daarop is scherpgesteld.
- Zodra de opname is begonnen, haalt u uw vinger van de filmknop.

② Pas de grootte van het onderwerp aan en wijzig zo nodig de compositie van de opname.

- Om de grootte van het onderwerp te wijzigen, herhaalt u de bewerkingen in stap 3 (33). Denk er echter wel aan dat het geluid van de camerabewerkingen ook wordt opgenomen.
- Als u tijdens de opname de compositie wijzigt, worden de focus, helderheid en kleurtoon automatisch aangepast.

③ Voltooi de opname.

- Druk nogmaals op de filmknop om het opnemen te stoppen. De camera piept tweemaal als de opname stopt.
- De camera stopt automatisch met opnemen zodra de geheugenkaart vol raakt.



- Wanneer de flitser tijdens de opname afgaat, geeft dat aan dat de camera automatisch heeft geprobeerd te zorgen voor optimale kleuren in het hoofdonderwerp en de achtergrond (Witbalans voor meerdere gebieden).

Vóór gebruik

Basishandleiding

Handleiding voor gevorderden

Basishandleidingen van de camera

Auto-modus/Modus Hybride automatisch

Andere opnamemodi

P-modus

Tv-, Av-, M-, C1- en C2-modus

Afspeelmodus

Wi-Fi-functies

Menu Instellingen

Accessoires

Bijlage

Index



Opnamen maken in de modus **Hybride automatisch**

U kunt eenvoudig een korte film van de dag maken door foto's te maken. De camera neemt voor elke opname clips van 2 – 4 seconden op van scènes, die later worden gecombineerd in een digest-film.



1 Open de modus [A].

- Volg stap 2 bij “Opnamen maken (Smart Auto)” (📖33) en kies [A].

2 Kies de compositie.

- Volg stap 3 – 4 bij “Opnamen maken (Smart Auto)” (📖33) om de compositie te kiezen en scherp te stellen.
- Voor indrukwekkendere digest-films richt u de camera ongeveer vier seconden op onderwerpen voordat u foto's maakt.



3 Maak de opname.

- Volg stap 4 bij “Opnamen maken (Smart Auto)” (📖33) om een foto te maken.
- De camera maakt zowel een foto als een filmclip. De clip, die wordt beëindigd met de foto en een sluitergeluid, is één hoofdstuk in de digest-film.



- De batterij gaat in deze modus minder lang mee dan in de modus [AUTO], omdat er voor iedere opname digest-films worden opgenomen.
- Een digest-film wordt mogelijk niet opgenomen als u een foto maakt direct nadat u de camera hebt ingeschakeld, de modus [A] hebt geselecteerd of de camera op andere wijze bedient.
- Geluid en trillingen die worden veroorzaakt door het gebruik van de camera, worden opgenomen in digest-films.

Vóór gebruik

Basishandleiding

Handleiding voor gevorderden

Basishandleidingen van de camera

Auto-modus/Modus Hybride automatisch

Andere opnamemodi

P-modus

Tv-, Av-, M-, C1- en C2-modus

Afspeelmodus

Wi-Fi-functies

Menu Instellingen

Accessoires

Bijlage

Index





- De kwaliteit van digest-films is [4K/30P] en kan niet worden gewijzigd.
- Er worden geen geluiden afgespeeld wanneer u de ontspanknop half indrukt of de zelfontspanner instelt (1172).
- In de volgende gevallen worden digest-films opgeslagen als aparte filmbestanden, zelfs als ze op dezelfde dag zijn gemaakt met de modus [4K].
 - Het digest-filmbestand is ongeveer 4 GB groot of er is in totaal ongeveer 13 minuten en 20 seconden lang opgenomen.
 - De digest-film is beveiligd (125).
 - De instellingen voor zomertijd (15) of tijdzone (173) worden gewijzigd.
 - Er wordt een nieuwe map gemaakt (177).
- Opgenomen sluitergeluiden kunnen niet worden aangepast of gewist.
- Als u liever digest-films opneemt zonder foto's, kunt u de instelling van tevoren aanpassen. Kies MENU (28) > tabblad [📷] > [Digest-type] > [Geen foto's] (28).
- De verschillende hoofdstukken kunnen worden bewerkt (140).

■ Digest-film afspelen

Geef een foto weer in de modus [📷] om een digest-film af te spelen of geef de datum op van de digest-film die u wilt afspelen (117).

■ Foto's/films



- Als de camera wordt ingeschakeld terwijl de knop <DISP.> wordt ingedrukt, maakt de camera geen geluid meer. U geeft geluiden opnieuw weer door op de knop <MENU> te drukken en [mute] te kiezen op het tabblad [🔊]. Druk vervolgens op de knoppen <◀><▶> om [Uit] kiezen.

■ Foto's



- Een knipperend [📷]-pictogram is een waarschuwing dat de beelden mogelijk onscherp worden door camerabewegingen. Bevestig in dat geval de camera op een statief of neem andere maatregelen om de camera stil te houden.
- Zijn uw opnamen te donker, ondanks dat er is geflitst, ga dan dichter naar het onderwerp toe. Zie "Flitsbereik" (231) voor meer informatie over het flitsbereik.
- Het onderwerp is mogelijk te dichtbij als de camera maar één keer piept wanneer u de ontspanknop half ingedrukt houdt. Zie "Opnamebereik" (232) voor meer informatie over het scherpstelbereik (opnamebereik).
- Om rode ogen te corrigeren en om het scherpstellen te vergemakkelijken, kan het lampje worden ingeschakeld bij opnamen in een omgeving met weinig licht.
- Als een knipperend [📷]-pictogram wordt weergegeven als u een opname probeert te maken, dan geeft dat aan dat u pas een opname kunt maken als de flitser klaar is met opladen. U kunt weer opnemen zodra de flitser gereed is. U kunt nu de ontspanknop helemaal indrukken en wachten, of u laat de knop los en drukt de ontspanknop opnieuw in.
- Het geluid van de sluiters is niet te horen wanneer de pictogrammen voor Slapen en Baby's (Slapen) (37) worden weergegeven.
- Hoewel u nog een opname kunt maken voordat het opnamescherm wordt weergegeven, worden de gebruikte focus, helderheid en kleuren mogelijk bepaald door uw vorige opname.



- U kunt wijzigen hoe lang beelden worden weergegeven na opnamen (57).

Vóór gebruik

Basishandleiding

Handleiding voor gevorderden

Basishandleidingen van de camera

Auto-modus/Modus Hybride automatisch

Andere opnamemodi

P-modus

Tv-, Av-, M-, C1- en C2-modus

Afspeelmodus

Wi-Fi-functies

Menu Instellingen

Accessoires

Bijlage

Index



Films



- De camerabehuizing kan warm worden wanneer u herhaaldelijk gedurende langere tijd films opneemt. Dit is geen teken van beschadiging.

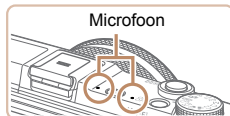

Microfoon

- Kom tijdens het opnemen van films niet met uw vingers aan de microfoon. Het blokkeren van de microfoon kan verhinderen dat het geluid wordt opgenomen of het opgenomen geluid klinkt daardoor gedempt.
- Vermijd tijdens het opnemen van een film om andere camerabediening dan de filmknoppen aan te raken, omdat de geluiden van de camera ook worden opgenomen.
- Zodra de filmopname begint, verandert het beeldweergavegebied en worden voorwerpen vergroot om correcties of een bewegende camera op te vangen. Als u onderwerpen wilt filmen met hetzelfde formaat als waarop ze vóór het filmen worden weergegeven, wijzigt u de instelling voor beeldstabilisatie (101).



- Het geluid wordt in stereo opgenomen.
- De vervorming van het geluid door opnemen bij harde wind kan worden beperkt. Als er geen wind is, kan het opgenomen geluid bij gebruik van deze optie echter onnatuurlijk gaan klinken. Als er geen harde wind staat, kiest u MENU (28) > tabblad [camera] > [Wind Filter] > [Uit] (28).

Foto's

Films

Compositie pictogrammen

In de standen [M] en [AUTO] wordt de door de camera vastgestelde compositie aangeduid met een pictogram op het scherm. De bijbehorende instellingen voor optimale scherpstelling, helderheid en kleur van het onderwerp worden automatisch geselecteerd. Afhankelijk van de compositie worden er mogelijk continu beelden vastgelegd (38).

Achtergrond	Normaal	Tegenlicht	Donker*	Zonsondergangen	Spotlights
Onderwerp					
Mensen				–	
In beweging			–	–	–
Schaduwen op gezicht		–	–	–	–
Glimlach			–	–	–
Slapen			–	–	–
Baby's			–	–	–
Glimlach			–	–	–
Slapen			–	–	–
Kinderen (In beweging)			–	–	–
Overige onderwerpen					
In beweging			–	–	–
Dichtbij			–	–	

* Met statief

- De achtergrondkleur van pictogrammen is lichtblauw wanneer de achtergrond een blauwe lucht is, donkerblauw wanneer de achtergrond donker is en grijs bij alle overige achtergronden.
- De achtergrondkleur van pictogrammen is lichtblauw wanneer de achtergrond een blauwe lucht is en grijs bij alle overige achtergronden.

Vóór gebruik

Basishandleiding

Handleiding voor gevorderden

Basishandleidingen van de camera

Auto-modus/Modus Hybride automatisch

Andere opnamemodi

P-modus

Tv-, Av-, M-, C1- en C2-modus

Afspeelmodus

Wi-Fi-functies

Menu Instellingen

Accessoires

Bijlage

Index



- De achtergrondkleur van , , , , en is donkerblauw en de achtergrondkleur van is oranje.
- Tijdens filmopnames worden alleen de pictogrammen Personen, Overige onderwerpen en Dichtbij weergegeven.
- Tijdens opnemen in de modus worden alleen de pictogrammen Personen, Schaduwen op gezicht, Overige onderwerpen en Dichtbij weergegeven.
- Tijdens opnames met de zelfontspanner worden de pictogrammen Personen (In beweging), Glimlach, Slapen, Baby's (Glimlach), Baby's (Slapen), Kinderen, Overige onderwerpen (In beweging) niet weergegeven.
- De volgende pictogrammen worden niet weergegeven in andere transportmodi dan ([38](#), [44](#)) en wanneer [Hg lampcorr.] is ingesteld op [Aan] en wanneer scènes automatisch worden gecorrigeerd ([53](#)): Glimlach, Slapen, Baby's (Glimlach), Baby's (Slapen) en Kinderen.
- Als de flitser is ingesteld op , worden de Tegenlichtpictogrammen voor Glimlach en Kinderen niet weergegeven.
- De pictogrammen Baby's, Baby's (Glimlach), Baby's (Slapen) en Kinderen worden weergegeven wanneer [Gezichts-ID] is ingesteld op [Aan] en het gezicht van een geregistreerde baby (jonger dan twee jaar) of kind (van twee tot twaalf jaar) wordt gedetecteerd ([46](#)). Controleer vooraf of de datum en tijd correct zijn ingesteld ([15](#)).

- Probeer op te nemen in de modus ([79](#)) als het compositiepictogram niet bij de huidige opnameomstandigheden past of als het niet mogelijk is om een opname te maken met de door u verwachte effecten, kleuren of helderheid.

■ Scènes voor continu-opname

Als u een foto neemt wanneer de volgende compositiepictogrammen worden weergegeven, neemt de camera continu-opnamen. Als u de ontspanknop half indrukt wanneer een van de pictogrammen in onderstaande tabel wordt weergegeven, wordt een van de volgende pictogrammen weergegeven om u te laten weten dat de camera continu beelden zal opnemen: , , of .

Glimlach (inclusief Baby's)	: Opeenvolgende beelden worden vastgelegd, en de camera analyseert details, zoals gezichtsexpressie, om de beste foto te kunnen opslaan.
Slapen (inclusief Baby's)	: Mooie opnamen van slapende gezichten doordat opeenvolgende foto's worden gecombineerd om camerabeweging en beeldruis te verminderen. Het AF-hulplicht gaat niet branden, de flitser gaat niet af en het sluitergeluid klinkt niet.
Kinderen	: De camera legt voor elke opname drie opeenvolgende beelden vast, zodat u geen fraaie foto van bewegende kinderen hoeft te missen.

- In sommige scènes worden de verwachte beelden mogelijk niet opgeslagen en kunnen beelden er anders uitzien dan verwacht.
- Focus, beeldhelderheid en kleur worden bij de eerste opname vastgesteld.

- Als u alleen losse foto's wilt maken, drukt u op de knop en selecteert u in het menu. Selecteer vervolgens .

Vóór gebruik

Basishandleiding

Handleiding voor gevorderden

Basishandelingen van de camera

Auto-modus/Modus Hybride automatisch

Andere opnamemodi

P-modus

Tv-, Av-, M-, C1- en C2-modus

Afspeelmodus

Wi-Fi-functies

Menu Instellingen

Accessoires









Bijlage

Index





Pictogrammen voor beeldstabilisatie

Optimale beeldstabilisatie voor de opnameomstandigheden wordt automatisch toegepast (Intelligent IS). Daarnaast worden in de standen  en **[AUTO]** de volgende pictogrammen weergegeven.

	Beeldstabilisatie voor foto's (Normaal).		Beeldstabilisatie voor films, vermindering van sterke camerabeweging, zoals wanneer u lopend opneemt (Dynamisch).
	Beeldstabilisatie voor foto's tijdens pannen* (Panning).		Beeldstabilisatie voor subtiele camerabeweging, zoals bij het opnemen van films met de telelens (Powered).
	Beeldstabilisatie voor macro-opnamen (Hybrid IS). Tijdens het opnemen van films wordt  weergegeven en wordt de beeldstabilisatie voor het opnemen van macrofilms gebruikt.		Geen beeldstabilisatie, omdat de camera op een statief is bevestigd of op een andere manier stil wordt gehouden. Tijdens het opnemen van films echter wordt  weergegeven en wordt de beeldstabilisatie gebruikt om het effect van de wind of andere bronnen van trilling tegen te gaan (Tripod IS).

* Wordt weergegeven tijdens panning, terwijl u met de camera bewegende onderwerpen volgt. Wanneer u een onderwerp volgt dat zich horizontaal verplaatst, heft beeldstabilisatie alleen het effect van verticale camerabeweging op en stopt de horizontale beeldstabilisatie. Op dezelfde wijze wordt, wanneer u een onderwerp volgt dat zich verticaal verplaatst, alleen het effect van horizontale camerabeweging door beeldstabilisatie opgeheven en stopt de verticale beeldstabilisatie.



- Om de beeldstabilisatie te annuleren stelt u [IS modus] in op [Uit]  101). In dat geval wordt het IS-pictogram niet weergegeven.
- In de modus  wordt geen pictogram  weergegeven.

Kaders op het scherm

Zodra de camera in de modus **[AUTO]** onderwerpen waarneemt waarop u de camera richt, worden verschillende kaders weergegeven.

- Rond het onderwerp (of het gezicht) dat door de camera als hoofdonderwerp wordt vastgesteld, wordt een wit kader weergegeven en om andere gezichten die zijn herkend worden grijze kaders weergegeven. De kaders volgen bewegende onderwerpen binnen een bepaald bereik om de camera er steeds op scherpgesteld te houden. Als de camera echter waarneemt dat het onderwerp beweegt, blijft alleen het witte kader op het scherm staan.
- Als de camera beweging van het onderwerp detecteert terwijl u de ontspanknop half indrukt, dan wordt een blauw kader weergegeven en worden de focus en helderheid voortdurend aangepast (Servo AF).



- Probeer in de modus **[P]**  79) op te nemen als er geen kaders worden weergegeven, als er geen kaders om de gewenste onderwerpen worden weergegeven, of als kaders worden weergegeven op de achtergrond of soortgelijke gebieden.



- Om onderwerpen te selecteren waarop u wilt scherpstellen, tikt u op het gewenste onderwerp op het scherm.  wordt weergegeven en de modus Touch AF wordt geactiveerd op de camera. Als u de ontspanknop half indrukt, verschijnt er een blauw AF-kader en blijft de camera scherpstellen op het onderwerp en de helderheid aanpassen (Servo AF).



Algemene, handige functies

Foto's

Films

Nader inzoomen op het onderwerp (Digitale Zoom)

Als onderwerpen te ver weg zijn om met behulp van de optische zoom te vergroten, gebruikt u de digitale zoom om tot 20x te vergroten.

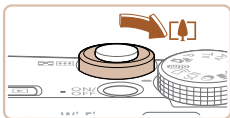

1 Duw de zoomknop naar $\langle \text{Zoom} \rangle$.

- Houd de zoomknop vast totdat het zoomen stopt.
- Het inzoomen stopt wanneer de grootste mogelijke zoomfactor is bereikt (voordat het beeld merkbaar korrelig wordt). Dit wordt weergegeven op het scherm.

2 Duw de zoomhendel nogmaals naar $\langle \text{Zoom} \rangle$.

- De camera zoomt nog verder in op het onderwerp.

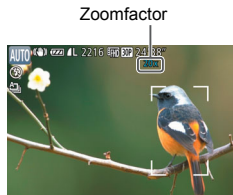

- Als u de zoomknop tijdens de opname beweegt, wordt de zoombalk weergegeven (die de zoompositie aangeeft). De kleur van de zoombalk verandert afhankelijk van het zoombereik.
 - Witbereik: optisch zoombereik waarbij het beeld niet korrelig oogt.
 - Geelbereik: digitaal zoombereik waarbij het beeld niet merkbaar korrelig wordt (ZoomPlus).
 - Blauwbereik: digitaal zoombereik waarbij het beeld korrelig oogt.
- Omdat het blauwe bereik bij bepaalde resolutie-instellingen (📖52) niet beschikbaar is, kunt u de maximale zoomfactor bereiken door stap 1 te volgen.
- Bij bepaalde resolutie-instellingen (📖52) en zoomfactoren kunnen ingezoomde beelden er korrelig uitzien. In dit geval wordt de zoomfactor in het blauw weergegeven.



- Als u de digitale zoomfunctie wilt uitschakelen, kiest u MENU (📖28) > tabblad [📷] > [Digitale Zoom] > [Uit] (📖28).

Vóór gebruik

Basishandleiding

Handleiding voor gevorderden

Basishandleidingen van de camera

Auto-modus/Modus Hybride automatisch

Andere opnamemodi

P-modus

Tv-, Av-, M-, C1- en C2-modus

Afspeelmodus

Wi-Fi-functies

Menu Instellingen

Accessoires

Bijlage

Index



Opnemen met vooraf ingestelde brandpuntsafstanden (Trapsgewijs zoomen)

U kunt opnemen met vooraf ingestelde brandpuntsafstanden van 24, 28, 35, 50, 85, 100 of 120 mm (equivalent van 35-mm film). Dit is handig als u met de beeldhoek van deze brandpuntsafstanden wilt opnemen.

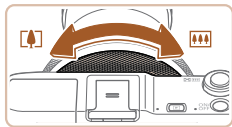

- Om de brandpuntsafstand van 24 in 28 mm te wijzigen, draait u de ring $\langle \text{L} \rangle$ linksom totdat u een klik hoort. Draai de ring $\langle \text{L} \rangle$ verder om de brandpuntsafstand te vergroten die bij elke klik verandert naar 35, 50, 85, 100 en 120 mm.



- Tijdens het opnemen van films is trapsgewijs zoomen niet beschikbaar, zelfs niet als u aan de ring $\langle \text{L} \rangle$ draait.



- Bij het gebruik van de digitale zoom (40) kunt u de zoomfactor niet wijzigen door de ring $\langle \text{L} \rangle$ linksom te draaien. Als u de ring echter rechtsom draait, kunt u de brandpuntsafstand instellen op 120 mm.

De zelfontspanner gebruiken

Met de zelfontspanner kunt u een groepsfoto maken waar u zelf ook op staat. De camera maakt de foto ongeveer 10 seconden nadat u de ontspanknop indrukt.

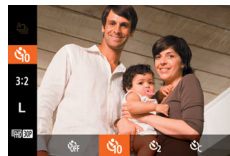

1 Configureer de instelling.

- Druk op de knop $\langle \text{FUNC. SET} \rangle$, kies [FUNC.] in het menu en kies daarna de optie [10] (27).
- Als de instelling is voltooid, wordt [10] weergegeven.

2 Maak de opname.

- Voor foto's: druk de ontspanknop half in om scherp te stellen op het onderwerp en druk de knop daarna helemaal naar beneden.
- Voor films: Druk op de filmknop.



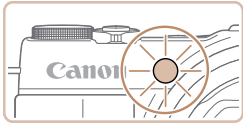

- Zodra u de zelfontspanner start, gaat het lampje knipperen en speelt de camera het geluid van de zelfontspanner af.
- Twee seconden voor de opname versnellen het knipperen en het geluid. (In het geval dat de flitser afgaat, blijft de lamp branden.)
- Als u het maken van opnamen met de zelfontspanner wilt annuleren nadat u deze hebt ingesteld, drukt u op de knop <MENU>.
- Als u wilt terugkeren naar de oorspronkelijke instelling, selecteert u [C] bij stap 1.

Foto's

Films

Camerabeweging vermijden met de zelfontspanner

Met deze optie reageert de sluitersnelheid nadat u de ontspanknop indrukt met een vertraging van ongeveer twee seconden. Zou de camera dan bewegen terwijl u de ontspanknop indrukt, dan heeft dat geen invloed op uw opname.



- Voer stap 1 uit in "De zelfontspanner gebruiken" (41) en kies [C].
- Als de instelling is voltooid, wordt [C] weergegeven.
- Voer stap 2 uit in "De zelfontspanner gebruiken" (41) om de opname te maken.

De zelfontspanner aanpassen

U kunt de vertraging (0 – 30 seconden) en het aantal opnamen (1 – 10 opnamen) aangeven.



1 Selecteer [C].

- Voer stap 1 uit in "De zelfontspanner gebruiken" (41), kies [C] en druk daarna op de knop <DISP>.

2 Configureer de instelling.

- Draai aan de ring <[C]> om de tijd voor [Vertraging] te selecteren. Druk vervolgens op de knoppen <[L]> of draai aan de regelaar <[C]> om het aantal [Beelden] te kiezen. Druk daarna op de knop <[FUNC. SET]>.
- Als de instelling is voltooid, wordt [C] weergegeven.
- Voer stap 2 uit in "De zelfontspanner gebruiken" (41) om de opname te maken.

- Voor films die worden opgenomen met behulp van de zelfontspanner, geeft [Vertraging] de vertraging aan voordat het opnemen begint, maar de instelling van [Beelden] heeft geen effect.



- Wanneer u meerdere opnamen opgeeft, worden de beeldhelderheid en witbalans bij de eerste opname vastgesteld. Tussen de opnamen in is meer tijd nodig als de flitser afgaat of als u hebt opgegeven dat u veel opnamen wilt maken. De camera stopt automatisch met opnemen zodra de geheugenkaart vol raakt.
- Als u een vertraging van meer dan twee seconden instelt, versnellen het geluid en het lampje van de zelfontspanner twee seconden voor de opname. (In het geval dat de flitser afgaat, blijft de lamp branden.)

Foto's

Films

Vóór gebruik

Basishandleiding

Handleiding voor gevorderden

Basishandleidingen van de camera

Auto-modus/Modus Hybride automatisch

Andere opnamemodi

P-modus

Tv-, Av-, M-, C1- en C2-modus

Afspeelmodus

Wi-Fi-functies

Menu Instellingen

Accessoires

Bijlage

Index



Opnamen maken door het scherm aan te raken (Touch Shutter)

Met deze optie kunt u gewoon het scherm aanraken en uw vinger wegnemen om de opname te maken, in plaats van de ontspanknop in te drukken. De camera stelt automatisch scherp op onderwerpen en past automatisch de beeldhelderheid aan.

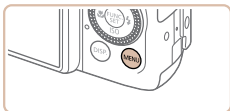

1 Schakel de Touch Shutter-functie in.

- Druk op de knop <MENU>, kies [Touch Shutter] op het tabblad [📷] en kies [Aan] (📖28).



2 Maak de opname.

- Tik op het voorwerp op het scherm en haal uw vinger onmiddellijk weer van het scherm.
- De camera maakt de opname en er klinkt een sluitergeluid.
- Kies [Uit] in stap 1 om de Touch Shutter te annuleren.

- ⚠ • Zelfs wanneer de opname nog wordt weergegeven, kunt u door te tikken op [📷] voorbereidingen treffen voor de volgende opname.

Een datumstempel toevoegen

De camera kan de opnamedatum aan beelden toevoegen, rechtsonder in het beeld.

Datumstempels kunnen echter niet worden bewerkt of verwijderd. Zorg er dus voor dat datum en tijd correct zijn ingesteld (📖15).

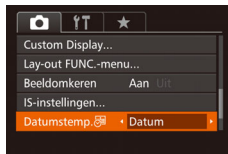
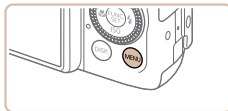

1 Configureer de instelling.

- Druk op de knop <MENU>, kies [Datumstemp. 📅] op tabblad [📷] en kies de gewenste optie (📖28).
- Zodra de instelling is voltooid, wordt [📷] weergegeven.

2 Maak de opname.

- Wanneer u opnamen maakt, voegt de camera de opnamedatum of -tijd in de rechterbenedenhoek van een beeld toe.
- Als u wilt terugkeren naar de oorspronkelijke instelling, selecteert u [Uit] in stap 1.

- ⚠ • Datumstempels kunnen niet worden bewerkt of verwijderd.





- Opnamen die zonder datumstempel zijn gemaakt, kunnen als volgt met stempel worden afgedrukt.
Als u echter een datumstempel toevoegt aan beelden die al van deze informatie zijn voorzien, kan het gevolg zijn dat deze tweemaal wordt afgedrukt.
- Gebruik de printerfuncties om af te drukken (📖199)
- Gebruik de DPOF-afdrukinstellingen (📖203) van uw camera om af te drukken
- Om af te drukken gebruikt u de software die kan worden gedownload van de Canon-website (📖196)

Continu-opnamen maken

In de modus [AUTO] houdt u de sluitersnelheid volledig ingedrukt om continu-opnamen te maken.

Zie "Snelheid continu-opnamen" (📖232) voor meer informatie over de snelheid van continu-opnamen.



1 Configureer de instelling.

- Druk op de knop <FUNC SET>, kies [A] in het menu en kies vervolgens [] (📖28).
- Als de instelling is voltooid, wordt [] weergegeven.

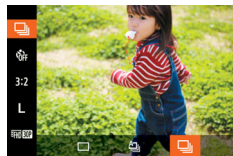

2 Maak de opname.

- Houdt de ontspanknop volledig ingedrukt om continu-opnamen te maken.



- Tijdens continu-opnamen zijn de focus en belichting vergrendeld op de positie/het niveau die/dat wordt vastgesteld wanneer u de ontspanknop half indrukt.
- Kan niet worden gebruikt met de zelfontspanner (📖41).
- Opnamen maken kan tijdelijk stoppen of continu-opnamen maken kan langzamer worden, afhankelijk van de opnameomstandigheden, camera-instellingen en zoompositie.
- Opnamen maken kan langzamer worden wanneer meer opnamen worden gemaakt.
- Als u flitst, kan de opnamesnelheid afnemen.
- Witbalans voor meerdere gebieden (📖53) is niet beschikbaar. Ook [Hg lampcorr.] (📖53) is ingesteld op [Uit] en kan niet worden gewijzigd.
- Met Touch Shutter (📖43) maakt de camera continu-opnamen terwijl u het scherm aanraakt. Tijdens continu-opnamen zijn de focus en belichting constant nadat deze bij de eerste opname werden vastgelegd.



Beelden weergegeven tijdens het afspelen

Elke set met doorlopende beelden wordt behandeld als één groep, en alleen het eerste beeld dat is opgenomen in de groep wordt weergegeven. Om aan te geven dat het beeld onderdeel is van een groep, wordt [SET] weergegeven linksboven in het scherm.



- Als u een gegroepeerd beeld wist (📖128), worden alle andere beelden in de groep ook gewist. Pas op bij het wissen van beelden.

Vóór gebruik

Basishandleiding

Handleiding voor gevorderden

Basishandleidingen van de camera

Auto-modus/Modus Hybride automatisch

Andere opnamemodi

P-modus

Tv-, Av-, M-, C1- en C2-modus

Afspeelmodus

Wi-Fi-functies

Menu Instellingen

Accessoires

Bijlage

Index





- Gegroepede beelden kunnen afzonderlijk (📖121) en niet-gegroeped (📖121) worden afgespeeld.
- Als u een gegroeped beeld beveiligd (📖125), worden alle beelden in de groep beveiligd.
- Als u gegroepede beelden afspeelt met Beeld zoeken (📖118) of Smart Shuffle (📖124), kunnen beelden afzonderlijk worden bekeken. In dit geval worden beelden tijdelijk niet gegroeped.
- Deze acties zijn niet beschikbaar voor gegroepede beelden: gezichts-ID-gegevens bewerken (📖122), vergroten (📖123), als favoriet markeren (📖131), bewerken (📖134 – 139), afdrukken (📖199), afzonderlijk beelden afdrukken instellen (📖203) of aan een fotoboek toevoegen (📖205). Speel de gegroepede beelden afzonderlijk af (📖121) of annuleer de groepering (📖121) om deze bewerkingen uit te voeren.

Gezichts-ID gebruiken

Als u van tevoren een persoon had geregistreerd, zal de camera bij het maken van foto's het gezicht van die persoon detecteren en de scherpstelling, helderheid en kleur voor die persoon instellen. In modus [AUTO] kan de camera baby's en kinderen waarnemen op basis van geregistreerde verjaardagen. Zo kunt u met de optimale instellingen opnamen van hen maken.

Deze functie is ook nuttig wanneer u in een groot aantal foto's naar een specifieke geregistreerde persoon zoekt (📖118).

Persoonlijke gegevens

- Gegevens zoals beelden van een gezicht (gezichtsinfo) die middels de gezichts-ID zijn geregistreerd en persoonlijke gegevens (naam, verjaardag) worden op de camera opgeslagen. Wanneer er geregistreerde personen worden gedetecteerd, worden hun namen bovendien in de foto's vastgelegd. Wees bij het gebruik van de functie Gezichts-ID voorzichtig als u de camera of beelden met anderen deelt en als u beelden online plaatst waar vele anderen ze kunnen bekijken.
- Wanneer u de camera afdankt of aan een andere persoon overdraagt nadat u Gezichts-ID hebt gebruikt, zorg dan dat u alle gegevens (geregistreerde gezichten, namen en verjaardagen) van de camera wist (📖51).

Vóór gebruik

Basishandleiding

Handleiding voor gevorderden

Basishandelingen van de camera

Auto-modus/Modus Hybride automatisch

Andere opnamemodi

P-modus

Tv-, Av-, M-, C1- en C2-modus

Afspeelmodus

Wi-Fi-functies

Menu Instellingen

Accessoires

Bijlage

Index



Gezichts-ID-gegevens registreren

U kunt voor maximaal twaalf personen gegevens (gezichtsinfo, namen, verjaardagen) registreren voor gebruik met Gezichts-ID.



1 Open het instellingenscherf.

- Druk op de knop <MENU>, kies [Inst. gezichts-ID] op het tabblad [CAMERA] en druk vervolgens op de knop <FUNC SET> (p. 28).
- Druk op de knoppen <▲><▼> of draai de regelaar <◉> om [Toev. regst.] te selecteren en druk vervolgens op de knop <FUNC SET>.
- Druk op de knoppen <▲><▼> of draai de regelaar <◉> om [Nieuw gezicht toev.] te selecteren en druk vervolgens op de knop <FUNC SET>.



2 Registreer de gezichtsgegevens.

- Richt de camera zodanig dat het gezicht van de persoon die u wilt registreren zich binnen het grijze kader midden op het scherm bevindt.
- Een wit kader over het gezicht van de persoon geeft aan dat het gezicht is herkend. Zorg dat er een wit kader rond het gezicht van de persoon wordt weergegeven en maak een foto.
- Als het gezicht niet wordt herkend, kunt u geen gezichtsgegevens registreren.
- Als [Registreren?] verschijnt, drukt u op de knoppen <◀><▶> of draait u de regelaar <◉> om [OK] te selecteren en drukt u vervolgens op de knop <FUNC SET>.
- Het scherm [Profiel bew.] wordt weergegeven.

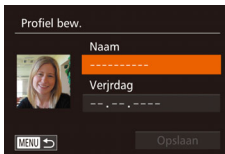
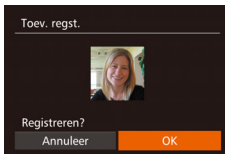

3 Registreer de naam en verjaardag van de persoon.

- Druk op de knop <FUNC SET> om het toetsenbord te openen en voer vervolgens de naam in (p. 30).

Vóór gebruik

Basishandleiding

Handleiding voor gevorderden

Basishandelingen van de camera

Auto-modus/Modus Hybride automatisch

Andere opnamemodi

P-modus

Tv-, Av-, M-, C1- en C2-modus

Afspeelmodus

Wi-Fi-functies

Menu Instellingen

Accessoires

Bijlage

Index





- Als u een verjaardag wilt registreren, kiest u [Verjrdag] in het scherm [Profiel bew.] (druk op de knoppen <▲><▼> of draai de regelaar <⦿>) en drukt u vervolgens op de knop <FUNC SET>.
- Druk op de knoppen <◀><▶> om een optie te selecteren.
- Druk op de knoppen <▲><▼> of draai de regelaar <⦿> om de datum op te geven.
- Als u klaar bent, drukt u op de knop <FUNC SET>.

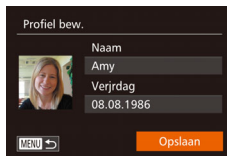

4 Sla de instellingen op.

- Druk op de knoppen <▲><▼> of draai de regelaar <⦿> om [Opslaan] te selecteren en druk vervolgens op de knop <FUNC SET>.
- Als een bericht verschijnt, drukt u op de knoppen <◀><▶> of draait u de regelaar <⦿> om [Ja] te selecteren en drukt u vervolgens op de knop <FUNC SET>.

5 Registreer doorlopend de gezichtsgegevens.

- Voor het registreren van maximaal vier extra punten met gezichtsinformatie (uitdrukkingen of hoeken) herhaalt u stap 2.
- Geregistreerde gezichten worden sneller herkend als u diverse gezichtsgegevens toevoegt. Voeg naast een rechte invalshoek bijvoorbeeld een enigszins schuine hoek, een opname van een glimlach en binnen- en buitenopnames toe.

- ! De flitser gaat niet af wanneer u stap 2 volgt.
- Als u bij stap 3 geen verjaardag registreert, worden de pictogrammen Baby's of Kinderen (📖37) niet weergegeven in de modus [AUTO].



- U kunt geregistreerde gezichtsinformatie overschrijven of deze later toevoegen als u nog niet alle 5 velden met gezichtsinfo hebt ingevuld (📖49).

Vóór gebruik

Basishandleiding

Handleiding voor gevorderden

Basishandelingen van de camera

Auto-modus/Modus Hybride automatisch

Andere opnamemodi

P-modus

Tv-, Av-, M-, C1- en C2-modus

Afspeelmodus

Wi-Fi-functies

Menu Instellingen

Accessoires

Bijlage

Index



Opnamen maken

Als u een persoon van tevoren registreert, zal de camera bij het maken van foto's het gezicht van die persoon detecteren en de scherpestelling, helderheid en kleur voor die persoon instellen.



- Als u de camera op een onderwerp richt, worden de namen van maximaal drie geregistreerde personen weergegeven wanneer zij worden gedetecteerd.
- Maak de opname.
- De weergegeven namen worden in de foto's vastgelegd. Zelfs wanneer er personen worden gedetecteerd maar hun namen niet worden weergegeven, worden de namen (maximaal vijf personen) in de foto vastgelegd.



- Het is mogelijk dat andere dan de geregistreerde personen als de geregistreerd persoon worden gedetecteerd indien zij vergelijkbare gezichtskenmerken hebben.



- Geregistreerde personen worden mogelijk niet correct gedetecteerd als het vastgelegde beeld of de compositie aanzienlijk afwijkt van de geregistreerde gezichtsgegevens.
- Als een geregistreerd gezicht niet wordt gedetecteerd, of niet snel wordt gedetecteerd, overschrijft u de geregistreerde gegevens met de nieuwe gezichtsgegevens. Door voorafgaand aan het maken van foto's de gezichtsinfo te registreren, worden geregistreerde gezichten sneller gedetecteerd.
- Als een persoon onterecht als een andere persoon wordt gedetecteerd en u gaat door met het maken van foto's, kunt u de in het beeld vastgelegde naam tijdens het afspelen van het beeld wijzigen of wissen (122).
- Omdat gezichten van baby's of kinderen snel veranderen naarmate ze opgroeien, moet u hun gezichtsgegevens regelmatig bijwerken (49).
- Namen worden altijd bij beelden opgeslagen, zelfs als u het selectievakje [Opname Info] uitschakelt bij [Custom Display] (109) op het tabblad [] om de namen niet weer te geven.
- Als u geen namen in foto's wilt vastleggen, selecteert u [Inst. gezichts-ID] op het tabblad [], selecteert u [Gezichts-ID] en vervolgens [Uit].
- U kunt de in de beelden vastgelegde namen controleren bij het afspelen (korte informatieweergave) (116).
- In de modus [] worden namen niet weergegeven op het opnamescherm, maar wel op de foto's vastgelegd.
- Namen die werden opgenomen tijdens continu-opnamen (44, 97) worden verder op dezelfde positie opgenomen als bij de eerste opname, zelfs als de onderwerpen bewegen.

Vóór gebruik

Basishandleiding

Handleiding voor gevorderden

Basishandleidingen van de camera

Auto-modus/Modus Hybride automatisch

Andere opnamemodi

P-modus

Tv-, Av-, M-, C1- en C2-modus

Afspelmodus

Wi-Fi-functies

Menu Instellingen

Accessoires

Bijlage

Index



Geregistreeerde gegevens controleren en bewerken

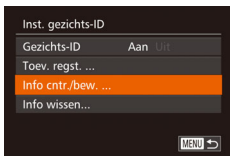

1 Open het scherm [Info cntr./bew.].

- Voer stap 1 uit in "Gezichts-ID-gegevens registreren" (46), kies [Info cntr./bew.] en druk op de knop <FUNC SET>.

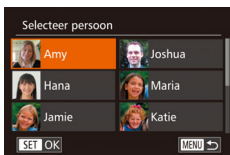

2 Selecteer de persoon die u wilt controleren of bewerken.

- Druk op de knoppen <▲><▼><◀><▶> of draai de regelaar <◉> om de persoon te kiezen die u wilt controleren of bewerken. Druk vervolgens op de knop <FUNC SET>.

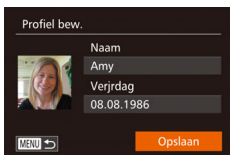

3 Controleer of bewerk desgewenst de geregistreeerde gegevens.

- Om een naam of verjaardag te controleren, kiest u [Profiel bew.] (druk op de knoppen <▲><▼> of draai de regelaar <◉>). Druk vervolgens op de knop <FUNC SET>. In het weergegeven scherm kunt u namen of verjaardagen bewerken zoals wordt beschreven in stap 3 in "Gezichts-ID-gegevens registreren" (46).



- Zelfs als u namen in [Profiel bew.] wijzigt, blijven de namen die in eerdere opnames werden vastgelegd ongewijzigd.



- U kunt de software (196) gebruiken om geregistreeerde namen te bewerken. Mogelijk worden bepaalde tekens die met de software zijn ingevoerd niet weergegeven. Deze worden echter wel correct in de beelden vastgelegd.

Gezichtsgegevens overschrijven en toevoegen

U kunt bestaande gezichtsgegevens met nieuwe overschrijven. Omdat gezichten van met name baby's of kinderen snel veranderen naarmate ze opgroeien, moet u gezichtsgegevens regelmatig bijwerken. U kunt ook gezichtsgegevens toevoegen wanneer nog niet alle vijf gezichtsinfovelden zijn ingevuld.

- Als u gezichtsgegevens wilt controleren, kiest u [Gezicht info lijst] (druk op de knoppen <▲><▼> of draai de regelaar <◉>) en drukt u vervolgens op de knop <FUNC SET>. Druk op de knop <FUNC SET> die op het scherm wordt weergegeven. Kies de gezichts informatie die u wilt wissen door op de knoppen <▲><▼><◀><▶> te drukken of door de regelaar <◉> te draaien. Druk vervolgens op de knop <FUNC SET>. Wanneer [Wissen ?] verschijnt, kiest u [OK] (druk op de knoppen <◀><▶> of draai de regelaar <◉>) en drukt u vervolgens op de knop <FUNC SET>.



1 Open het scherm [Gezichtsinfo toevoegen].

- Voer stap 1 uit in "Gezichts-ID-gegevens registreren" (46), kies [Gezichtsinfo toevoegen] en druk op de knop <FUNC SET>.

Vóór gebruik

Basishandleiding

Handleiding voor gevorderden

Basishandleidingen van de camera

Auto-modus/Modus Hybride automatisch

Andere opnamemodi

P-modus

Tv-, Av-, M-, C1- en C2-modus

Afspeelmodus

Wi-Fi-functies

Menu Instellingen

Accessoires

Bijlage

Index



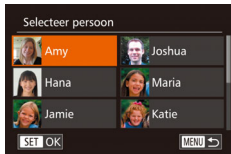

2 Selecteer de naam van de persoon die u wilt overschrijven.

- Druk op de knoppen <▲><▼><◀><▶> of draai de regelaar <⦿> om de naam van een persoon te kiezen wiens gezichtsinformatie u wilt overschrijven en druk op de knop <FUNC SET>.
- Wanneer u al gezichtsgegevens voor vijf personen hebt geregistreerd, wordt er een bericht weergegeven. Selecteer [OK] (druk op de knoppen <◀><▶> of draai de regelaar <⦿>). Druk vervolgens op de knop <FUNC SET>.
- Als er minder dan vijf items met gezichtsinfo zijn geregistreerd, voert u stap 4 uit om gezichtsinfo toe te voegen.

3 Selecteer de te overschrijven gezichtsinfo.

- Druk op de knoppen <▲><▼><◀><▶> of draai de regelaar <⦿> om de gezichtsgegevens te selecteren die u wilt overschrijven en druk vervolgens op de knop <FUNC SET>.



4 Registreer de gezichtsgegevens.

- Volg stap 2 in "Gezichts-ID-gegevens registreren" (46) om foto's te maken en registreer daarna de nieuwe gezichtsgegevens.
- Geregistreerde gezichten worden sneller herkend als u diverse gezichtsgegevens toevoegt. Voeg naast een rechte invalshoek bijvoorbeeld een enigszins schuine hoek, een opname van een glimlach en binnen- en buitenopnames toe.



- U kunt geen gezichtsgegevens toevoegen als alle vijf gezichtsinfovelden zijn ingevuld. Volg de bovenstaande stappen om de gezichtsgegevens te overschrijven.
- U kunt de bovenstaande stappen volgen om nieuwe gezichtsgegevens te registreren wanneer er ten minste één veld ongebruikt is, maar u kunt geen gezichtsgegevens overschrijven. In plaats van gezichtsinfo te overschrijven, wist u eerst de ongewenste bestaande informatie (49). Vervolgens kunt u nieuwe gezichtsinfo registreren (46).

Vóór gebruik

Basishandleiding

Handleiding voor gevorderden

Basishandleidingen van de camera

Auto-modus/Modus Hybride automatisch

Andere opnamemodi

P-modus

Tv-, Av-, M-, C1- en C2-modus

Afspelmodus

Wi-Fi-functies

Menu Instellingen

Accessoires

Bijlage

Index



Geregisteerde gegevens wissen

U kunt informatie (gezichtsinfo, namen, verjaardagen) wissen die met Gezichts-ID is vastgelegd. Namen die in eerder genomen beelden zijn vastgelegd, worden echter niet gewist.



1 Open het scherm [Info wissen].

- Voer stap 1 uit in "Gezichts-ID-gegevens registreren" (46) en kies [Info wissen].



2 Selecteer de naam van de persoon wiens gegevens u wilt wissen.

- Druk op de knoppen <▲><▼><◀><▶> of draai de regelaar <⦿> om de naam te selecteren van een persoon die u wilt wissen en druk vervolgens op de knop <FUNC SET>.
- Wanneer [Wissen ?] verschijnt, drukt u op de knoppen <◀><▶> of draait u aan de knop <⦿> om [OK] te selecteren. Druk vervolgens op de knop <FUNC SET>.

- Als u de gegevens van een geregisteerde persoon wist, is het niet mogelijk om hun naam weer te geven (117), hun gegevens te overschrijven (122) of naar beelden van die personen te zoeken (118).

- U kunt ook alleen namen in beeldgegevens wissen (122).

Funcities voor de beeldaanpassing

Foto's

De verhouding wijzigen

Wijzig de verhouding (breedte-hoogteverhouding) als volgt: U kunt doorgaan met het maken van foto's met dezelfde brandpuntsafstand, zelfs wanneer u de aspectratio verandert van 3:2 in 4:3 (Multi-Aspect).

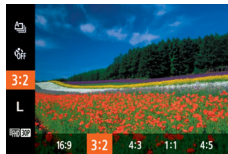

- Druk op de knop <FUNC SET> en kies [3:2] in het menu. Kies vervolgens de gewenste optie (27).
- Zodra de instelling is voltooid, wordt de verhouding van het scherm gewijzigd.
- Als u wilt terugkeren naar de oorspronkelijke instelling, herhaalt u deze procedure, maar selecteert u [3:2].

16:9	Wordt gebruikt voor de weergave op breedbeeld-HD-tv's of vergelijkbare weergaveapparatuur.
3:2	Normale verhouding van het camerascherm. Dezelfde verhouding als 35-mm film, die wordt gebruikt voor het afdrukken van beelden op 130 x 180 mm of briefkaartformaat.
4:3	Wordt gebruikt voor de weergave op SD-tv's of vergelijkbare weergaveapparatuur. Wordt ook gebruikt voor het afdrukken van afbeeldingen op 90 x 130 mm of diverse A-papierformaten.
1:1	Vierkante verhouding.
4:5	De verhouding die veel wordt gebruikt voor portretten.

- Niet beschikbaar in de modus [A].

Vóór gebruik

Basishandleiding

Handleiding voor gevorderden

Basishandleidingen van de camera

Auto-modus/Modus Hybride automatisch

Andere opnamemodi

P-modus

Tv-, Av-, M-, C1- en C2-modus

Afspeelmodus

Wi-Fi-functies

Menu Instellingen

Accessoires

Bijlage

Index



De beeldresolutie wijzigen (grootte)

Kies als volgt uit 4 niveaus voor beeldresolutie. Zie "Aantal 3:2-opnamen per geheugenkaart" (📖231) voor richtlijnen over hoeveel opnamen bij elke resolutie-instelling op een geheugenkaart passen.



- Druk op de knop <FUNC. SET> en kies [L] in het menu. Kies vervolgens de gewenste optie (📖27).
- De optie die u hebt ingesteld, wordt nu weergegeven.
- Als u wilt terugkeren naar de oorspronkelijke instelling, herhaalt u deze procedure, maar selecteert u [L].



Richtlijnen voor het kiezen van de resolutie op basis van het papierformaat (voor 3:2-beelden)

A2 (420 x 594 mm)	L
A3 – A5 (297 x 420 – 148 x 210 mm)	M1
130 x 180 mm Briefkaart	M2
90 x 130 mm	

- [S]: Voor het verzenden van beelden per e-mail.



• Niet beschikbaar in de modus [📷].

Rode-ogencorrectie

Rode ogen op beelden die met de flitser zijn gemaakt, kunnen als volgt automatisch worden gecorrigeerd.

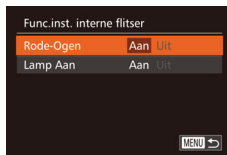
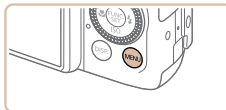

1 Open het scherm [Func.inst. interne flitser].

- Druk op de knop <MENU>, kies [Flitsbesturing] op het tabblad [📷] en druk op de knop <FUNC. SET> (📖28).

2 Configureer de instelling.

- Kies [Rode-Ogen] en kies vervolgens [Aan] (📖29).
- Als de instelling is voltooid, wordt [📷] weergegeven.
- Als u wilt terugkeren naar de oorspronkelijke instelling, herhaalt u deze procedure, maar selecteert u [Uit].

Vóór gebruik

Basishandleiding

Handleiding voor gevorderden

Basishandleidingen van de camera

Auto-modus/Modus Hybride automatisch

Andere opnamemodi

P-modus

Tv-, Av-, M-, C1- en C2-modus

Afspeelmodus

Wi-Fi-functies

Menu Instellingen

Accessoires

Bijlage

Index





- Rode-ogencorrectie kan ook op andere beeldgebieden dan ogen worden toegepast (bijvoorbeeld als de camera rode oogmake-up voor pupillen aanziet).



- U kunt ook bestaande beelden corrigeren (📖137).
- U kunt het scherm ook in stap 2 openen als de flitser is uitgeklapt. Daartoe drukt u op de knop <▶> en drukt u direct op de knop <MENU>.
- U kunt het scherm ook in stap 2 openen door minstens één seconde op de knop <▶> te drukken.



- U kunt het scherm ook in stap 2 openen als de flitser is uitgeklapt. Druk hiervoor op de knop <▶> en raak [MENU] aan.

Groenige beeldgebieden door kwiklampen corrigeren

In de modus [AUTO] kunnen de onderwerpen of de achtergrond bij opnamen van avondscènes die door kwiklampen worden verlicht een groenige zweem vertonen. Deze groenige zweem kan automatisch worden gecorrigeerd door opnamen te maken met behulp van Witbalans voor meerdere gebieden.

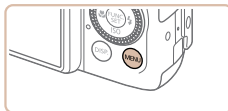

- Druk op de knop <MENU>, kies [Hg lampcorr.] op het tabblad [📷] en kies vervolgens [Aan] (📖28).
- Zodra de instelling is voltooid, wordt [👤] weergegeven.
- Als u wilt terugkeren naar de oorspronkelijke instelling, herhaalt u deze procedure, maar selecteert u [Uit].



- Nadat u het opnemen onder kwiklampen hebt voltooid, moet u [Hg lampcorr.] weer op [Uit] zetten. Anders worden groene tinten die niet door kwiklampen zijn veroorzaakt, per vergissing gecorrigeerd.



- Probeer eerst een aantal testopnamen te maken om er zeker van te zijn dat u het gewenste resultaat verkrijgt.
- Tijdens continu-opnamen (📖44) is deze instelling ingesteld op [Uit] en kan deze niet gewijzigd worden.

Vóór gebruik

Basishandleiding

Handleiding voor gevorderden

Basishandleidingen van de camera

Auto-modus/Modus Hybride automatisch

Andere opnamemodi

P-modus

Tv-, Av-, M-, C1- en C2-modus

Afspeelmodus

Wi-Fi-functies

Menu Instellingen

Accessoires

Bijlage

Index



Beeldkwaliteit van films wijzigen

Er zijn 3 instellingen voor beeldkwaliteit beschikbaar. Zie "Opnametijd per geheugenkaart" (1231) voor richtlijnen voor de maximale filmlengte die bij elk beeldkwaliteitsniveau op een geheugenkaart past.



- Druk op de knop <FUNC SET> en kies [FHD 30P] in het menu. Kies vervolgens de gewenste optie (127).
- Als u wilt terugkeren naar de oorspronkelijke instelling, herhaalt u deze procedure, maar selecteert u [FHD 30P].

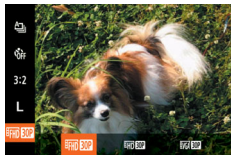

Beeldkwaliteit	Resolutie	Framesnelheid	Details
FHD 30P	1920 x 1080	30 fps	Voor opnamen in Full-HD-kwaliteit
HD 30P	1280 x 720	30 fps	Voor opnamen in HD
VGA 30P	640 x 480	30 fps	Voor opnamen in SD-kwaliteit



- Zwarte balken (aan de boven- en onderkant in de modi [FHD 30P] en [HD 30P] en aan de linker- en rechterkant in de modus [VGA 30P]) geven aan welke beeldgebieden niet worden opgenomen.

Handige opnamefuncties

De digitale horizon met twee assen gebruiken

U kunt de digitale horizon, die op het scherm verschijnt, als richtlijn gebruiken om te bepalen of de camera van voor naar achter en van links naar rechts waterpas staat.

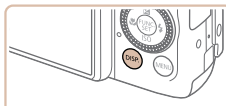

Links of Rechts
Terug of Vooruit

1 Geef de digitale horizon weer.

- Druk meerdere keren op de knop <DISP> om de digitale horizon weer te geven.

2 Houd de camera recht.

- Als de camera is gekanteld, beweegt u deze zodanig dat de rode lijn groen wordt.



- Als de digitale horizon niet in stap 1 verschijnt, drukt u op de knop <MENU> en kiest u [Custom Display] op het tabblad [C]. Voeg een [✓] toe aan [L] of [R] om de digitale horizon te selecteren.
- De digitale horizon wordt niet getoond tijdens het opnemen van een film.
- Wanneer u de camera verticaal houdt, wordt de stand van de digitale horizon automatisch in overeenstemming gebracht met de stand van de camera.
- Kalibreer de digitale horizon als het lijkt alsof deze niet helpt om waterpas opnamen te maken (1177).
- Niet beschikbaar in de modus [S&L].



Het gebied waarop wordt scherpgesteld vergroten

U kunt de scherpstelling controleren door de ontspanknop half in te drukken, waardoor het gedeelte van het beeld waarop is scherpgesteld in het AF-kader wordt vergroot.

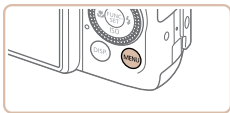

1 Configureer de instelling.

- Druk op de knop <MENU>, selecteer [AF-Punt Zoom] op het tabblad [📷] en selecteer vervolgens [Aan] (📖28).



2 Controleer de scherpstelling.

- Druk de ontspanknop half in. Het gezicht dat als hoofdonderwerp gedetecteerd is, wordt nu uitvergroot.
- Als u wilt terugkeren naar de oorspronkelijke instelling, selecteert u [Uit] in stap 1.



- Het scherpgestelde gebied wordt niet vergroot in de volgende gevallen als u de sluiterknop half indrukt.
 - Als er geen gezicht is gedetecteerd, als de persoon zich te dicht op de camera bevindt en zijn gezicht te groot is voor het scherm, of als de camera een bewegend object waarneemt
 - Digitale zoom (📖40): Niet vergroot bij gebruik van deze functie
 - Als u een tv als beeldscherm gebruikt (📖186)
- Niet beschikbaar in de modus [📷].

Controleren op gesloten ogen

[👁] wordt weergegeven als de camera detecteert dat personen misschien hun ogen dicht hebben.

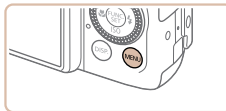

1 Configureer de instelling.

- Druk op de knop <MENU>, selecteer [Knipperdetectie] op het tabblad [📷] en selecteer daarna [Aan] (📖28).

2 Maak de opname.

- [👁] knippert wanneer de camera iemand waarneemt die zijn/haar ogen dicht heeft.
- Als u wilt terugkeren naar de oorspronkelijke instelling, selecteert u [Uit] in stap 1.



- Wanneer u meerdere opnamen hebt ingesteld in de modus [📷], dan is deze functie alleen beschikbaar voor de laatste opname.
- Als u [2 sec.], [4 sec.], [8 sec.] of [Vastzetten] hebt geselecteerd bij [Weergavetijd] (📖57) worden personen van wie de ogen zijn gesloten in een kader weergegeven.
- Deze functie is niet beschikbaar tijdens continue opname in de modus [📷] (📖38).
- Deze functie is niet beschikbaar in de modus voor continue-opnamen (📖44, 97).



De camerabewerkingen aanpassen

Pas de opnamefuncties als volgt aan op het tabblad MENU [📷].
Zie “Menu’s gebruiken” (📖28) voor instructies over menufuncties.

Het AF-hulplicht uitschakelen

U kunt de lamp, die normaal als u de ontspanknop half indrukt gaat branden als hulp bij het scherpe stellen, uitschakelen in omstandigheden met weinig licht.



- Druk op de knop <MENU>, kies [AF-hulplicht] op het tabblad [📷] en kies [Uit] (📖28).
- Als u wilt terugkeren naar de oorspronkelijke instelling, herhaalt u deze procedure, maar selecteert u [Aan].

Foto's

Foto's

Het lampje voor rode-ogenreductie uitschakelen

U kunt het lampje voor rode-ogenreductie uitschakelen, dat gaat branden om het effect van rode ogen te verminderen dat optreedt wanneer u opnamen maakt met de flitser in een omgeving met weinig licht.

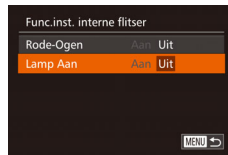

1 Open het scherm [Func.inst. interne flitser].

- Druk op de knop <MENU>, kies [Flitsbesturing] op het tabblad [📷] en druk op de knop <FUNC> (📖28).

2 Configureer de instelling.

- Kies [Lamp Aan] en kies vervolgens [Uit] (📖29).
- Als u wilt terugkeren naar de oorspronkelijke instelling, herhaalt u deze procedure, maar selecteert u [Aan].

Vóór gebruik

Basishandleiding

Handleiding voor gevorderden

Basishandleidingen van de camera

Auto-modus/Modus Hybride automatisch

Andere opnamemodi

P-modus

Tv-, Av-, M-, C1- en C2-modus

Afspeelmodus

Wi-Fi-functies

Menu Instellingen

Accessoires

Bijlage

Index



De weergavestijl van het beeld na opnamen wijzigen

U kunt instellen hoe lang na de opname beelden worden weergegeven en welke informatie wordt weergegeven.

De weergaveduur van het beeld na opnamen wijzigen



1 Open het scherm [Afbeelding direct bekijken].

- Druk op de knop <MENU>, kies [Afbeelding direct bekijken] op het tabblad [📷] en druk op de knop <📷> (📖28).

2 Configureer de instelling.

- Druk op de knoppen <▲><▼> of draai de regelaar <🔘> om [Weergavetijd] te selecteren. Druk op de knoppen <◀><▶> om de gewenste optie te kiezen.
- Als u wilt terugkeren naar de oorspronkelijke instelling, herhaalt u deze procedure, maar selecteert u [Snel].

Snel	Geeft beelden alleen weer totdat u weer kunt fotograferen.
2 sec., 4 sec., 8 sec.	Beelden worden gedurende de opgegeven tijd weergegeven. Zelfs wanneer de foto nog op het scherm staat, kunt u de ontspanknop al half indrukken om een volgende foto te maken.
Vastzetten	Beelden worden weergegeven totdat u de ontspanknop half indrukt.
Uit	Na de opname worden geen beelden weergegeven.

Het weergegeven scherm na de opname wijzigen

Wijzig als volgt de manier waarop beelden na de opname worden weergegeven.



1 Stel [Weergavetijd] in op [2 sec.], [4 sec.], [8 sec.] of [Vastzetten] (📖57).

2 Configureer de instelling.

- Druk op de knoppen <▲><▼> of draai de regelaar <🔘> om [Scherminfo] te selecteren. Druk op de knoppen <◀><▶> om de gewenste optie te kiezen.
- Als u wilt terugkeren naar de oorspronkelijke instelling, herhaalt u deze procedure, maar selecteert u [Uit].

Uit	Geeft alleen het beeld weer.
details	Geeft details van de opname weer (📖216).



- Wanneer [Weergavetijd] (📖57) is ingesteld op [Uit] of [Snel], is [Scherminfo] ingesteld op [Uit]. Dit kan niet worden gewijzigd.
- U kunt de scherm informatie wijzigen door op de knop <DISP.> te drukken terwijl na de opname een beeld wordt weergegeven. De instellingen van [Scherminfo] worden niet gewijzigd. U kunt de beelden ook verwijderen door op de knop <🗑️> te drukken.

Vóór gebruik

Basishandleiding

Handleiding voor gevorderden

Basishandleidingen van de camera

Auto-modus/Modus Hybride automatisch

Andere opnamemodi

P-modus

Tv-, Av-, M-, C1- en C2-modus

Afspeelmodus

Wi-Fi-functies

Menu Instellingen

Accessoires

Bijlage

Index



Andere opnamemodi

Maak effectiever opnamen in verschillende composities en maak betere opnamen met unieke beeldeffecten of vastgelegd met speciale functies.

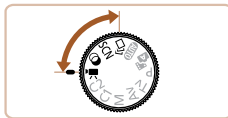

Genieten van diverse beelden van elke opname (Creatieve opname)	59
Specifieke scènes	60
Beeldeffecten (Creatieve filters)	63
Opnamen met veel contrast maken (High Dynamic Range).....	64
Opnamen maken met verbleekte kleuren (Nostalgisch)	65

Opnamen maken met het effect van een visiooglens (Fisheye-effect)	65
Foto's die lijken op een miniatuurmodel (Miniatuureffect).....	66
Opnamen maken met een speels effect (Speels effect)	67
Onderwerpen eruit laten springen (Achtergrondvervaging).....	67
Opnamen met een soft-focus effect	68
Opnamen maken in monochroom.....	68

Speciale modi voor andere doeleinden	69
Automatisch opnamen maken na gezichtsdetectie (Smart Shutter).....	69
Opnamen maken van de sterrenhemel (Ster).....	72
Verschillende films opnemen.....	77
Films maken in de modus [P].....	77
iFrame-films opnemen	78

Vóór gebruik

Basishandleiding

Handleiding voor gevorderden

Basishandelingen van de camera

Auto-modus/Modus Hybride automatisch

Andere opnamemodi

P-modus

Tv-, Av-, M-, C1- en C2-modus

Afspeelmodus

Wi-Fi-functies

Menu Instellingen

Accessoires

Bijlage

Index



Genieten van diverse beelden van elke opname (Creatieve opname)

De camera bepaalt het onderwerp en de opnameomstandigheden. Daarbij worden automatisch speciale effecten toegepast en de compositie van de opname aangepast om het onderwerp te benadrukken. Voor elke opnamen worden zes foto's opgeslagen. U kunt meerdere foto's met effecten vastleggen met door de camera bepaalde instellingen.



1 Open de modus [📷].

- Stel het programmakeuzewiel in op [📷].

2 Maak de opname.

- Druk de ontspanknop helemaal naar beneden. Terwijl u de opname maakt, hoort u driemaal het sluitergeluid.
- Nadat de zes beelden achter elkaar zijn weergegeven, worden ze gedurende circa twee seconden tegelijkertijd weergegeven.
- Druk op de knop <FUNC SET> om de beelden te blijven weergeven totdat u de ontspanknop half indrukt. Voor een volledige-schermweergave in deze toestand, kiest u een beeld door op de knoppen <▲><▼><◀><▶> te drukken of de regelaar <👤> te draaien en vervolgens op de knop <FUNC SET> te drukken.
- Druk op <MENU> om terug te keren naar de oorspronkelijke weergave.



- ! • De zes beelden worden samen beheerd als een groep (📖 121).
- Gelijktijdige weergave van de zes beelden, zoals getoond bij stap 2, is alleen beschikbaar direct na de opname.



- Wanneer de flitser flitst kan het opnemen enige tijd in beslag nemen, maar houd de camera stabiel totdat het sluitergeluid driemaal wordt weergegeven.

Effecten selecteren

U kunt effecten selecteren voor beelden die zijn opgenomen in de modus [📷].



- Nadat u de modus [📷] hebt geselecteerd, draait u de ring <👤> om het effect te selecteren.

	Automatisch	Alle effecten
	Retro	Beelden lijken op oude foto's
	Monochroom	Beelden worden gegenereerd in één kleur
	Speciaal	Contrastrijke, apart uitziende beelden
	Natuurlijk	Zachte, natuurlijke beelden

Vóór gebruik

Basishandleiding

Handleiding voor gevorderden

Basishandleidingen van de camera

Auto-modus/Modus Hybride automatisch

Andere opnamemodi

P-modus

Tv-, Av-, M-, C1- en C2-modus

Afspeelmodus

Wi-Fi-functies

Menu Instellingen

Accessoires

Bijlage

Index



Specifieke scènes

Kies een modus die past bij de opnamelocatie en de camera maakt automatisch de instellingen voor optimale foto's.



1 Open de modus [SCN].

- Stel het programmakeuzewiel in op [SCN] en druk op de knop $\langle \text{FUNC} \text{ SCN} \rangle$.

2 Selecteer een opnamemodus.

- Draai aan de ring $\langle \text{DIAL} \rangle$ om een opnamemodus te selecteren.
- U kunt ook een opnamemodus selecteren wanneer het links afgebeelde scherm wordt weergegeven door op de knoppen $\langle \text{LEFT} \rangle$ $\langle \text{RIGHT} \rangle$ te drukken.

3 Maak de opname.



- U kunt ook een opnamemodus selecteren op het scherm in stap 2 door op de modus te tikken.



Foto's

Films

Portretopnamen maken (Portret)

- Mensen fotograferen met een verzachtend effect.



Foto's

Avondcomposities maken zonder statief (Nachtscene handm)

- Fraaie opnamen van composities of portretten in avondlicht, zonder dat u de camera heel stil hoeft te houden (zoals met een statief).
- Eén beeld wordt gemaakt door opeenvolgende foto's te combineren, waardoor camerabeweging en beeldruis worden vermindert.



Foto's

Films

Onderwateropnamen maken (Onderwater)

- Foto's met natuurlijke kleuren van onderwaterleven en -landschappen wanneer u gebruikmaakt van een optionele waterdichte behuizing (184).
- Deze modus kan de witbalans corrigeren en kan overeenkomen met het effect dat u zou krijgen bij gebruik van een in de winkel verkrijgbaar kleurcompensatiefilter (87).



Foto's

Films

Opnamen maken in sneeuwlandschappen (Sneeuw)

- Heldere foto's met natuurlijke kleuren van mensen tegen een besneeuwde achtergrond.

Vóór gebruik

Basishandleiding

Handleiding voor gevorderden

Basishandleidingen van de camera

Auto-modus/Modus Hybride automatisch

Andere opnamemodi

P-modus

Tv-, Av-, M-, C1- en C2-modus

Afspeelmodus

Wi-Fi-functies

Menu Instellingen

Accessoires

Bijlage

Index













Foto's

Films



Vuurwerk fotograferen (Vuurwerk)

- Levendige foto's van vuurwerk.





- Onderwerpen lijken in de modus  groter dan in andere modi.
- In de modi  en  kunnen de beelden korrelig lijken omdat de ISO-waarde  82 wordt verhoogd om bij de opnameomstandigheden te passen.
- Stabiliseer de camera aangezien deze in de modus  continu-opnamen maakt.
- In de modus  kunnen overmatige onscherpte door beweging of bepaalde opnameomstandigheden ervoor zorgen dat u mogelijk niet het verwachte resultaat verkrijgt.
- Plaats de camera op een statief of neem andere maatregelen om de camera stil te houden en camerabeweging te voorkomen in de modus . Stel daarnaast [IS modus] in op [Uit] als u opnamen maakt met een statief of een ander middel gebruikt om de camera stil te houden  101.



- Wanneer u een statief gebruikt voor avondscènes, krijgt u betere resultaten als u opnamen maakt in de modus [AUTO] in plaats van de modus   33.
- In de modus  wordt de optimale scherpstelling bepaald, hoewel er geen kaders worden weergegeven als u de ontspanknop half indrukt.

Foto's

Onderwateropnamen maken met een scherpstelbereik

Als scherpstellen in de modus   60 moeilijk is met een scherpstelbereik van , kan het gebruik van een scherpstelbereik dat is ontworpen voor onderwateropnamen, zorgen voor optimale onderwateropnamen.

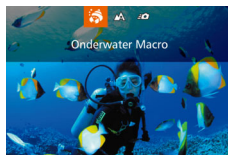

1 Configureer de instelling.

- Voer de stappen 1–2 in “Specifieke scènes”  60 uit en kies .
- Druk op de knop > of draai aan de knop  en druk vervolgens op de knop .

2 Maak de opname.

Vóór gebruik

Basishandleiding

Handleiding voor gevorderden

Basishandleidingen van de camera

Auto-modus/Modus Hybride automatisch

Andere opnamemodi

P-modus

Tv-, Av-, M-, C1- en C2-modus

Afspeelmodus

Wi-Fi-functies



Menu Instellingen

Accessoires





Bijlage

Index



Scherpstelbereik	Beschrijving
 Onderwater Macro	Maak close-upopnamen van onderwaterleven, waarbij de digitale zoom wordt gebruikt voor opnamen van nog dichterbij.
 Snel	Voorkom dat u onverwachte opnamemogelijkheden onderwater mist wanneer u onderwerpen op enige afstand opneemt. Vooral effectief voor bewegende onderwerpen.

Zie “Opnamebereik” (p. 232) voor meer informatie over het bereik van elk scherpstelbereik.

- In de modus  is de optische zoom ingesteld op groothoek.
- In de modus  kan het gebruik van de digitale zoom ervoor zorgen dat beelden korrelig lijken bij bepaalde resoluties (p. 52).
- In de modus  zijn onderwerpen die erg dichtbij zijn, mogelijk niet scherp. In dat geval probeert u het scherpstelbereik in te stellen op .

- U kunt deze instelling ook configureren door op de knop <◀▶> te drukken, op het gewenste scherpstelbereik te tikken en nogmaals hierop te tikken.

De witbalans corrigeren

De witbalans kan handmatig worden aangepast in de modus  (p. 60). Deze aanpassing kan hetzelfde effect geven als wanneer u een in de winkel verkrijgbaar kleurcompensatiefilter gebruikt.

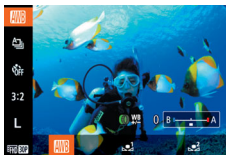

1 Selecteer .

- Voer de stappen 1–2 in “Specifieke scènes” (p. 60) uit en kies .

2 Selecteer de witbalans.

- Druk op de knop <FUNC SET> en selecteer  in het menu.

3 Wijzig de instelling.

- Draai aan de ring <◀▶> om het correctieniveau voor B en A aan te passen en druk vervolgens op de knop <FUNC SET>.
- Zodra de instelling is voltooid, wordt  weergegeven.

- De camera blijft de witbalanscorrectieniveaus behouden, zelfs wanneer u omschakelt naar een andere witbalansoptie in stap 2, maar de correctieniveaus worden hersteld wanneer u aangepaste witbalansgegevens vastlegt.



- B staat voor blauw en A voor geel.
- U kunt de witbalans ook handmatig aanpassen door aangepaste witbalansgegevens vast te leggen (p. 86) voordat u de bovenstaande stappen uitvoert.



Beeldeffecten (Creatieve filters)

Diverse effecten toevoegen aan uw opnamen.



- 1 Open de modus [🎨].**
 - Stel het programmazwiel in op [🎨] en druk op de knop <[FUNC SET]>.

- 2 Selecteer een opnamemodus.**

- Draai aan de ring <[🔍]> om een opnamemodus te selecteren.
- U kunt ook een opnamemodus selecteren wanneer het links afgebeelde scherm wordt weergegeven door op de knoppen <[◀]>[▶]> te drukken.

- 3 Maak de opname.**



- U kunt ook een opnamemodus selecteren op het scherm in stap 2 door op de modus te tikken.

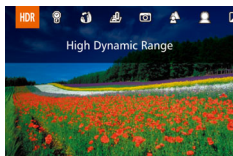

Foto's

Films

Opnamen maken in levendige kleuren (Extra levendig)

- Opnamen met rijke, levendige kleuren.

Foto's

Films

Foto's met postereffect (Postereffect)

- Foto's die lijken op oude posters of illustraties.



- In de modi [🎨] en [📷] moet u eerst een aantal testopnamen maken om zeker te zijn dat u het gewenste resultaat zult verkrijgen.

Vóór gebruik

Basishandleiding

Handleiding voor gevorderden

Basishandleidingen van de camera

Auto-modus/Modus Hybride automatisch

Andere opnamemodi

P-modus

Tv-, Av-, M-, C1- en C2-modus

Afspeelmodus

Wi-Fi-functies

Menu Instellingen

Accessoires

Bijlage

Index



Opnamen met veel contrast maken (High Dynamic Range)

Steeds als u een opname maakt, worden drie opeenvolgende beelden met verschillende helderheidsniveaus gemaakt, en de camera combineert vervolgens de beeldgebieden met optimale helderheid tot één beeld. Deze modus vermindert de vervaagde highlights en het verlies van details in schaduwgebieden die vaak voorkomen bij opnamen met veel contrast.

1 Selecteer [HDR].

- Volg stap 1 – 2 bij “Beeldeffecten (Creatieve filters)” (📖63) en kies [HDR].

2 Maak de opname.

- Houd de camera stil terwijl u een opname maakt. De camera neemt drie opnamen en combineert deze wanneer u de ontspanknop volledig indrukt.

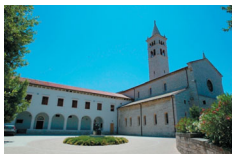

- Overmatige onscherpte door beweging of bepaalde opnameomstandigheden kunnen ervoor zorgen dat u mogelijk niet het verwachte resultaat verkrijgt.



- Wanneer overmatige camerabewegingen voorkomen dat u opnamen kunt maken, plaatst u de camera op een statief of neemt u andere maatregelen om de camera stil te houden. Stel daarnaast [IS modus] in op [Uit] als u opnamen maakt met een statief of een ander middel gebruikt om de camera stil te houden (📖101).
- Elke beweging van het onderwerp veroorzaakt wazige foto's.
- Er treedt een vertraging op voordat u opnieuw een opname kunt maken, omdat de camera de foto's verwerkt en combineert.

Artistieke effecten toevoegen



- Nadat u de modus [HDR] hebt geselecteerd, draait u de ring <🔍> om een kleureffect te selecteren.

Natuurlijk	Afbeeldingen zijn natuurlijk en organisch.
Kunst	Afbeeldingen lijken op schilderijen, met verminderd contrast.
Kunst helder	Afbeeldingen lijken op heldere illustraties.
Kunst oliev.	Afbeeldingen lijken op olieverfschilderijen, met duidelijke randen.
Kunst emb.	Afbeeldingen lijken op oude foto's, met duidelijke randen en een donkere sfeer.

Vóór gebruik

Basishandleiding

Handleiding voor gevorderden

Basishandleidingen van de camera

Auto-modus/Modus Hybride automatisch

Andere opnamemodi

P-modus

Tv-, Av-, M-, C1- en C2-modus

Afspeelmodus

Wi-Fi-functies

Menu Instellingen

Accessoires

Bijlage

Index



Opnamen maken met verbleekte kleuren (Nostalgie)

Met dit effect lijkt uw opname op een verweerde, oude foto met verbleekte kleuren. Kies uit vijf effectniveaus.

1 Selecteer [👁️].

- Volg stap 1 – 2 bij "Beeldeffecten (Creatieve filters)" (📖63) en kies [👁️].

2 Kies een effectniveau.

- Draai aan de ring <⏪> om een effectniveau te selecteren.
- U ziet een voorbeeld van uw foto waarop het effect is toegepast.

3 Maak de opname.



- ⚠️ • Probeer eerst een aantal testopnamen te maken om zeker te zijn dat u het gewenste resultaat verkrijgt.

- 📌 • Het opnamescherm laat wel de verbleekte kleuren zien, maar niet het verouderingseffect. Controleer het beeld in de afspeelmodus om het effect te bekijken (📖114).
- Het beeldverouderingseffect wordt niet weergegeven in films.

Opnamen maken met het effect van een visiooglens (Fisheye-effect)

Opnamen maken met het vervormende effect van een visiooglens.

1 Selecteer [👁️].

- Volg stap 1 – 2 bij "Beeldeffecten (Creatieve filters)" (📖63) en kies [👁️].

2 Kies een effectniveau.

- Draai aan de ring <⏪> om een effectniveau te selecteren.
- U ziet een voorbeeld van uw foto waarop het effect is toegepast.

3 Maak de opname.



- ⚠️ • Probeer eerst een aantal testopnamen te maken om zeker te zijn dat u het gewenste resultaat verkrijgt.

Vóór gebruik

Basishandleiding

Handleiding voor gevorderden

Basishandleidingen van de camera

Auto-modus/Modus Hybride automatisch

Andere opnamemodi

P-modus

Tv-, Av-, M-, C1- en C2-modus

Afspeelmodus

Wi-Fi-functies

Menu Instellingen

Accessoires

Bijlage

Index



Foto's die lijken op een miniatuurmodel (Miniatuureffect)

Geeft het effect van een miniatuurmodel door beeldgebieden boven en onder uw geselecteerde gebied te vervagen.

U kunt ook films maken die lijken op scènes in miniatuurmodellen door de afspeelsnelheid te kiezen voordat de film wordt opgenomen. Mensen en onderwerpen in de scène zullen tijdens het afspelen snel bewegen. Het geluid wordt niet opgenomen.

1 Selecteer [📷].

- Volg stap 1 – 2 bij “Beeldeffecten (Creatieve filters)” (📖63) en kies [📷].
- Op het scherm verschijnt een wit kader dat het beeldgebied aangeeft dat scherp blijft.

2 Kies het gebied waarop u wilt scherpstellen.

- Druk op de knop <▶>.
- Verschuif de zoomknop om de grootte van het kader te wijzigen en draai aan de knop <🔍> om deze te verschuiven.



3 Selecteer voor films de afspeelsnelheid van de film.

- Draai aan de ring <🔍> om de snelheid te selecteren.

4 Ga terug naar het opnamescherm en maak de opname.

- Druk op de knop <📷> om terug te keren naar het opnamescherm en maak de opname.

Afspeelsnelheid en geschatte afspeeltijd (voor clips van één minuut)

Snelheid	Afspeeltijd
5x	Circa 12 sec.
10x	Circa 6 sec.
20x	Circa 3 sec.



- De zoomfunctie is niet beschikbaar voor het opnemen van films. Stel de zoomfunctie in voordat u de opname start.
- Probeer eerst een aantal testopnamen te maken om zeker te zijn dat u het gewenste resultaat verkrijgt.



- Als u in stap 2 op de knoppen <◀>> drukt, schakelt u naar de verticale richting van het kader. Om de richting van het kader weer horizontaal te zetten, drukt u op de knoppen <▲><▼>.
- Als u het kader wilt verplaatsen terwijl het in de horizontale richting staat, drukt u op de knoppen <▲><▼> en als u het kader wilt verplaatsen wanneer het in de verticale richting staat, drukt u op de knoppen <◀><▶>.
- Houd de camera verticaal om de richting van het kader te wijzigen.
- De beeldkwaliteit van films is [4:3] bij een verhouding van [4:3] en [HD] bij een verhouding van [16:9] (📖51). Deze kwaliteitsinstellingen kunnen niet worden gewijzigd.



- U kunt het kader ook verplaatsen door op het kader te tikken of dit over het scherm te slepen.



Opnamen maken met een speels effect (Speels effect)

Met dit effect lijkt het alsof het beeld is gemaakt met een speelgoedcamera doordat vignetvorming optreedt (donkerder, vage hoeken) en de algehele kleur wordt aangepast.

1 Selecteer [📷].

- Volg stap 1 – 2 bij “Beeldeffecten (Creatieve filters)” (📖63) en kies [📷].

2 Selecteer een kleurtoon.

- Draai aan de ring <⏪> om een kleurtoon te selecteren.
- U ziet een voorbeeld van uw foto waarop het effect is toegepast.

3 Maak de opname.



Standaard	Foto's die lijken op opnamen die zijn gemaakt met een speelgoedcamera.
Warm	Beelden hebben een warmere tint dan met [Standaard].
Koel	Beelden hebben een koelere tint dan met [Standaard].

- ⚠️ • Probeer eerst een aantal testopnamen te maken om zeker te zijn dat u het gewenste resultaat verkrijgt.

Onderwerpen eruit laten springen (Achtergrondvervaging)

U kunt een opname maken van onderwerpen zodat deze opvallen tegen de achtergrond. Twee opeenvolgende beelden worden opgenomen met instellingen die zijn geoptimaliseerd voor vervaging van de achtergrond. De achtergrond wordt vervaagd via lenseeffecten en een op het onderwerp en de scène gebaseerde beeldverwerking.

1 Selecteer [📷].

- Volg stap 1 – 2 bij “Beeldeffecten (Creatieve filters)” (📖63) en kies [📷].

2 Maak de opname.

- Houd de camera stil terwijl u een opname maakt. Twee opeenvolgende beelden worden opgenomen wanneer u de ontspanknop helemaal indrukt.
- Een knipperend [📷]-pictogram geeft aan dat de afbeeldingen niet kunnen worden verwerkt.

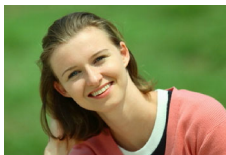

- ⚠️ • Overmatige onscherpte door beweging of bepaalde opnameomstandigheden kunnen ervoor zorgen dat u mogelijk niet het verwachte resultaat verkrijgt.



- Voor de beste resultaten met dit effect probeert u een opname te maken dicht in de buurt van het onderwerp. Zorg ervoor dat er voldoende afstand is tussen het onderwerp en de achtergrond.
- Na het maken van opnamen kan een vertraging optreden voordat u opnieuw opnamen kunt maken.
- Draai de ring <⏪> om het effectniveau aan te passen.



Opnamen met een soft-focus effect

Met deze functie kunt u opnamen maken alsof er een soft-focusfilter op de camera is gemonteerd. U kunt het effectniveau naar wens instellen.

1 Selecteer [👤].

- Volg stap 1 – 2 bij “Beeldeffecten (Creatieve filters)” (📖63) en kies [👤].

2 Kies een effectniveau.

- Draai aan de ring <⏪> om een effectniveau te selecteren.
- U ziet een voorbeeld van uw foto waarop het effect is toegepast.

3 Maak de opname.



- Probeer eerst een aantal testopnamen te maken om zeker te zijn dat u het gewenste resultaat verkrijgt.

Opnamen maken in monochroom

Opnamen maken in zwart-wit, sepia of blauw en wit.

1 Selecteer [📷].

- Volg stap 1 – 2 bij “Beeldeffecten (Creatieve filters)” (📖63) en kies [📷].

2 Selecteer een kleurtoon.

- Draai aan de ring <⏪> om een kleurtoon te selecteren.
- U ziet een voorbeeld van uw foto waarop het effect is toegepast.

3 Maak de opname.



Zwart/wit	Zwart-witfoto's.
Sepia	Sepiakleurige foto's.
Blauw	Foto's in blauw en wit.



Speciale modi voor andere doeleinden

Foto's

Automatisch opnamen maken na gezichtsdetectie (Smart Shutter)

Automatisch opnamen na glimlachdetectie

Als de camera een glimlach detecteert, wordt automatisch een opname gemaakt, zelfs wanneer u niet op de ontspanknop drukt.



1 Selecteer [L].

- Voer de stappen 1–2 in "Specifieke scènes" (p. 60) uit en kies [L]. Druk daarna op de knop <v>.
- Druk op de knoppen <◀>> of draai aan de knop <⊙> om [L] te selecteren. Druk vervolgens op de knop <⊙>.
- De camera gaat nu in stand-by voor opname en op het scherm verschijnt [Lachdetectie aan].



2 Richt de camera op een persoon.

- Elke keer als de camera een glimlach detecteert, gaat het lampje branden en wordt een foto gemaakt.
- Druk op de knop <◀> om de lachdetectie te pauzeren. Druk nogmaals op de knop <◀> om de detectie te hervatten.



- Selecteer een andere modus als u klaar bent, anders blijft de camera opnamen maken van elke gedetecteerde glimlach.



- U kunt ook foto's maken zoals gebruikelijk door gewoon de ontspanknop in te drukken.
- Een glimlach wordt sneller gedetecteerd als het gezicht naar de camera is gericht en als de mond een beetje geopend is zodat de tanden zichtbaar zijn.
- Als u het aantal foto's wilt wijzigen, drukt u op de knoppen <▲><▼> nadat u [L] in stap 1 hebt gekozen. [Knipperdetectie] (p. 55) is alleen beschikbaar voor de laatste opname.



- U kunt de opnamemodus ook selecteren door [M] te kiezen in de stappen 1–2 in "Specifieke scènes" (p. 60), op [ISO] te tikken om het instellingenscherf te openen, op [L] te tikken en vervolgens op dezelfde optie of [SET] te tikken.

Vóór gebruik

Basishandleiding

Handleiding voor gevorderden

Basishandelingen van de camera

Auto-modus/Modus Hybride automatisch

Andere opnamemodi

P-modus

Tv-, Av-, M-, C1- en C2-modus

Afspeelmodus

Wi-Fi-functies

Menu Instellingen

Accessoires

Bijlage

Index



De knipoogdetectie gebruiken

Richt de camera op een persoon en druk de ontspanknop helemaal naar beneden. De camera maakt de foto ongeveer twee seconden nadat een knipoog wordt gedetecteerd.



1 Selecteer [Fn].

- Voer de stappen 1–2 in “Specifieke scènes” (p.60) uit en kies [Fn]. Druk daarna op de knop <▼>.
- Druk op de knoppen <◀><▶> of draai aan de knop <⊙> om [Fn] te selecteren. Druk vervolgens op de knop <Fn/SET>.

2 Kies de compositie en druk de ontspanknop half in.

- Tik op een gezicht op het scherm om de persoon te selecteren die de knipoog gaat geven (Touch AF) en druk de ontspanknop vervolgens half in.
- Controleer of een groen kader wordt weergegeven rond het gezicht van de persoon die gaat knipogen.

3 Druk de ontspanknop helemaal naar beneden.

- De camera gaat nu in de stand-bystand voor opname en op het scherm verschijnt [Glimlach voor foto].
- Het lampje knippert en u hoort het geluid van de zelfontspanner.



4 Kijk naar de camera en knipoog.

- Ongeveer twee seconden nadat een knipoog wordt gedetecteerd, maakt de camera een foto van de persoon wiens gezicht in het kader valt.
- Als u het maken van opnamen met de zelfontspanner wilt annuleren nadat u deze hebt ingesteld, drukt u op de knop <MENU>.



- Als de knipoog niet wordt gedetecteerd, knipoog dan nogmaals langzaam en opzettelijk.
- Knipogen is moeilijker te herkennen als de ogen zijn bedekt door haren, een hoed of een bril.
- Als beide ogen tegelijk worden gesloten en geopend, wordt dit ook gedetecteerd als een knipoog.
- Wanneer geen knipoog wordt gedetecteerd, maakt de camera ongeveer 15 seconden later een foto.
- Als u het aantal foto's wilt wijzigen, drukt u op de knoppen <▲><▼> nadat u [Fn] in stap 1 hebt gekozen. [Knipperdetectie] (p.55) is alleen beschikbaar voor de laatste opname.
- Als er geen personen aanwezig zijn in het opnamegebied wanneer de ontspanknop volledig wordt ingedrukt, wordt de foto gemaakt nadat een persoon in het opnamegebied komt en knipoogt.



- U kunt de opnamemodus ook selecteren door [Fn] te kiezen in de stappen 1–2 in “Specifieke scènes” (p.60), op [ISO] te tikken om het instellingscherm te openen, op [Fn] te tikken en vervolgens op dezelfde optie of [SET] te tikken.

Vóór gebruik

Basishandleiding

Handleiding voor gevorderden

Basishandleidingen van de camera

Auto-modus/Modus Hybride automatisch

Andere opnamemodi

P-modus

Tv-, Av-, M-, C1- en C2-modus

Afspeelmodus

Wi-Fi-functies

Menu Instellingen

Accessoires

Bijlage

Index





De gezicht-zelfontspanner gebruiken

De camera maakt de foto ongeveer twee seconden nadat het gezicht van een andere persoon (zoals de fotograaf) het opnamegebied betreedt (📖94). Dit is handig wanneer u zelf ook op een groepsfoto of een vergelijkbare foto wilt staan.



1 Selecteer [👤].

- Voer de stappen 1–2 in “Specifieke scènes” (📖60) uit en kies [👤]. Druk daarna op de knop <◀>.
- Druk op de knoppen <◀><▶> of draai aan de knop <🔍> om [👤] te selecteren. Druk vervolgens op de knop <📸>.

2 Kies de compositie en druk de ontspanknop half in.

- Controleer of een groen kader wordt weergegeven rond het gezicht waarop is scherpgesteld en of er witte kaders rond de andere gezichten worden weergegeven.

3 Druk de ontspanknop helemaal naar beneden.

- De camera gaat nu in stand-bystand voor de opname en op het scherm verschijnt [Kijk recht naar camera om aftellen te starten].
- Het lampje knippert en u hoort het geluid van de zelfontspanner.

4 Ga bij de anderen staan in het opnamegebied en kijk naar de camera.

- Nadat de camera een nieuw gezicht detecteert, knippert het lampje en het geluid van de zelfontspanner versnelt. (Wanneer de flitser afgaat, blijft de lamp branden.) Ongeveer twee seconden later maakt de camera een foto.
- Als u het maken van opnamen met de zelfontspanner wilt annuleren nadat u deze hebt ingesteld, drukt u op de knop <MENU>.



- Ook als uw gezicht niet wordt gedetecteerd nadat u bij de anderen bent gaan staan, maakt de camera na ongeveer 15 seconden een opname.
- Als u het aantal foto's wilt wijzigen, drukt u op de knoppen <▲><▼> nadat u [👤] in stap 1 hebt gekozen. [Knipperdetectie] (📖55) is alleen beschikbaar voor de laatste opname.



- U kunt de opnamemodus ook selecteren door [📸] te kiezen in de stappen 1–2 in “Specifieke scènes” (📖60), op [ISO] te tikken om het instellingen scherm te openen, op [👤] te tikken en vervolgens op dezelfde optie of [SET] te tikken.

Vóór gebruik

Basishandleiding

Handleiding voor gevorderden

Basishandleidingen van de camera

Auto-modus/Modus Hybride automatisch

Andere opnamemodi

P-modus

Tv-, Av-, M-, C1- en C2-modus

Afspeelmodus

Wi-Fi-functies

Menu Instellingen

Accessoires

Bijlage

Index



Opnamen maken van de sterrenhemel (Ster)

Foto's

Opnamen maken van mensen met een sterrenhemel als achtergrond (Sterrenportret)

Maak mooie opnamen van mensen met een sterrenhemel als achtergrond. Nadat eerst de flitser heeft geflitst om de persoon op te nemen, maakt de camera nog eens twee opnamen zonder flitser. De drie beelden worden vervolgens gecombineerd tot één beeld en verwerkt om de sterren duidelijker te maken.

Zie "Flitsbereik" (📖231) voor meer informatie over het flitsbereik.

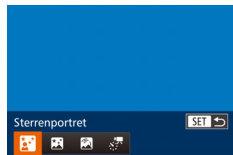

1 Selecteer [P].

- Voer de stappen 1–2 in "Specifieke scènes" (📖60) uit en kies [P]. Druk daarna op de knop <▼>.
- Druk op de knoppen <◀> of draai aan de knop <⦿> om [P] te selecteren. Druk vervolgens op de knop <FUNC/SET>.

2 Klap de flitser uit.

- Verschuif de schakelaar <⚡>.

3 Zet de camera vast.

- Plaats de camera op een statief of neem andere maatregelen om de camera stil te houden.

4 Maak de opname.

- Druk de ontspanknop in. De flitser flitst wanneer de camera de eerste opname maakt.
- Nu worden de tweede en derde opname gemaakt zonder de flitser.

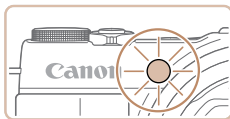
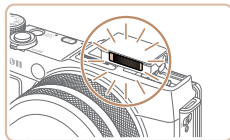

5 Zorg dat het onderwerp stil blijft staan totdat het lampje knippert.

- Onderwerpen moeten stilstaan totdat het lampje drie keer heeft geknippert na de derde opname. Dit kan ongeveer 2 seconden duren.
- Alle opnamen worden gecombineerd om één beeld te maken.



- De optische zoommodus wordt ingesteld op de maximale groothoek en kan niet worden aangepast.
- In bepaalde opnameomstandigheden kunnen beelden er anders uitzien dan verwacht.
- Als u de helderheid van de achtergrond wilt aanpassen, probeert u de belichtingscompensatie te wijzigen (📖80). In bepaalde opnameomstandigheden kan de derde opname tot 15 seconden duren en de helderheid kan er anders uitzien dan verwacht.
- Als u de helderheid van het onderwerp wilt aanpassen, probeert u de flitsbelichtingscompensatie te wijzigen (📖99).
- Als het onderwerp beweegt, kan het beeld wazig worden.

Vóór gebruik

Basishandleiding

Handleiding voor gevorderden

Basishandleidingen van de camera

Auto-modus/Modus Hybride automatisch

Andere opnamemodi

P-modus

Tv-, Av-, M-, C1- en C2-modus

Afspeelmodus

Wi-Fi-functies

Menu Instellingen

Accessoires

Bijlage

Index





- Houd er rekening mee dat beelden anders kunnen lijken dan verwacht wanneer de onderwerpen ook verlicht worden door straatverlichting of andere lichtbronnen.
- Er treedt een vertraging op voordat u opnieuw een opname kunt maken, omdat de camera de foto's verwerkt.
- Als u helderder sterren wilt benadrukken en hemels met veel kleine sterren contrastrijker wilt maken, selecteert u MENU > tabblad > [Ster helderder] > [Zacht]. Om dit proces dat sommige sterren helderder zal maken, uit te schakelen, selecteert u [Uit].
- Als u gemakkelijker wilt kijken, probeert u MENU > tabblad > [Nachtdisplay] > [Aan] (📖102) te selecteren voordat u de opname maakt.
- Mensen worden mogelijk niet goed vastgelegd als de flitser niet wordt opgeklapt.
- De beeldhelderheid van mensen in de opname kan niet worden aangepast door de mate van belichtingscompensatie te wijzigen (📖80).



- U kunt de opnamemodus ook selecteren door te kiezen in de stappen 1–2 in "Specifieke scènes" (📖60), op [ISO] te tikken om het instellingenscherf te openen, op te tikken en vervolgens op dezelfde optie of [SET] te tikken.

Foto's

Opnamen maken van nachtscènes onder de sterrenhemel (Sterrenhemel)

U kunt indrukwekkende opnamen maken van de sterrenhemel boven nachtelijke scènes. Het licht van de sterren wordt automatisch versterkt, waardoor de sterrenhemel er prachtig uitziet.

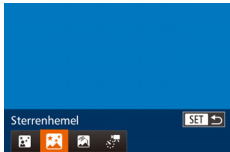

1 Selecteer .

- Voer de stappen 1–2 in "Specifieke scènes" (📖60) uit en kies . Druk daarna op de knop <◀>.
- Druk op de knoppen <◀> of draai aan de knop <⦿> om te selecteren. Druk vervolgens op de knop <FUNC SET>.

2 Zet de camera vast.

- Plaats de camera op een statief of neem andere maatregelen om de camera stil te houden en camerabeweging te voorkomen.

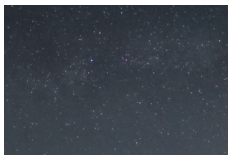

3 Maak de opname.



- De optische zoommodus wordt ingesteld op de maximale groothoek en kan niet worden aangepast.



- Er treedt een vertraging op voordat u opnieuw een opname kunt maken, omdat de camera de foto's verwerkt.
- Als u helderder sterren wilt benadrukken en hemels met veel kleine sterren contrastrijker wilt maken, selecteert u MENU > tabblad > [Ster helderder] > [Zacht]. Om dit proces dat sommige sterren helderder zal maken, uit te schakelen, selecteert u [Uit].
- Probeer in deze modus [Nachtdisplay] in te stellen op [Aan] (📖102).
- Probeer over te schakelen op de handmatige scherpstelmodus (📖89) om de scherpstelpositie nauwkeuriger op te geven voordat u een opname maakt.



- U kunt de opnamemodus ook selecteren door te kiezen in de stappen 1–2 in "Specifieke scènes" (📖60), op [ISO] te tikken om het instellingenscherf te openen, op te tikken en vervolgens op dezelfde optie of [SET] te tikken.

Vóór gebruik

Basishandleiding

Handleiding voor gevorderden

Basishandleidingen van de camera

Auto-modus/Modus Hybride automatisch

Andere opnamemodi

P-modus

Tv-, Av-, M-, C1- en C2-modus

Afspeelmodus

Wi-Fi-functies

Menu Instellingen

Accessoires

Bijlage

Index



■ Sterrenbanen opnemen (Sterrenbanen)

Strepen gemaakt door de beweging van sterren in de lucht worden opgenomen als één afbeelding. Nadat de sluitertijd en het aantal opnamen zijn vastgelegd, maakt de camera continu opnamen. Een opnamesessie kan maximaal circa twee uur duren. Controleer van tevoren het batterijniveau.

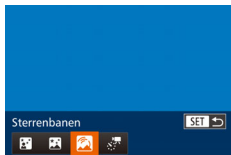

1 Selecteer [📷].

- Voer de stappen 1–2 in “Specifieke scènes” (📖60) uit en kies [📷]. Druk daarna op de knop <▼>.
- Druk op de knoppen <◀><▶> of draai aan de knop <⊙> om [📷] te selecteren. Druk vervolgens op de knop <⊙>.

2 Stel de duur van de opnamesessie in.

- Draai de ring <⊙> om de opnameduur in te stellen.

3 Zet de camera vast.

- Plaats de camera op een statief of neem andere maatregelen om de camera stil te houden.

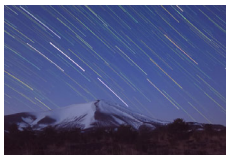

4 Maak de opname.

- Druk de ontspanknop helemaal naar beneden. [Bezig] wordt kort weergegeven, waarna de opname begint.
- Bedien de camera niet terwijl de opnamen worden gemaakt.
- Druk de ontspanknop nogmaals helemaal in om de opname te annuleren. Het kan 1 minuut duren voordat de annulering is doorgevoerd.



- Als de batterij van de camera leeg is, wordt de opname gestopt en wordt een samengestelde afbeelding opgeslagen van de beelden die tot dat moment zijn gemaakt.
- De optische zoommodus wordt ingesteld op de maximale groothoek en kan niet worden aangepast.



- Er treedt een vertraging op voordat u opnieuw een opname kunt maken, omdat de camera de foto's verwerkt.
- Probeer in deze modus [Nachtdisplay] in te stellen op [Aan] (📖102).
- Probeer over te schakelen op de handmatige scherpstelmodus (📖89) om de scherpstelpositie nauwkeuriger op te geven voordat u een opname maakt.



- U kunt de opnamemodus ook selecteren door [📷] te kiezen in de stappen 1–2 in “Specifieke scènes” (📖60), op [ISO] te tikken om het instellingenschermb te openen, op [📷] te tikken en vervolgens op dezelfde optie of [SET] te tikken.

Vóór gebruik

Basishandleiding

Handleiding voor gevorderden

Basishandelingen van de camera

Auto-modus/Modus Hybride automatisch

Andere opnamemodi

P-modus

Tv-, Av-, M-, C1- en C2-modus

Afspeelmodus

Wi-Fi-functies

Menu Instellingen

Accessoires

Bijlage

Index



Films maken van sterrenbeweging (Time-lapsefilm sterren)

Er worden continu foto's gemaakt met een opgegeven interval en gedurende een bepaalde periode. Deze worden gecombineerd om een film te maken. Sterren bewegen snel tijdens het afspelen, zodat u in korte tijd kunt zien hoe ze bewegen. Voordat u de opname maakt, kunt u ook filmeffecten en de framesnelheid selecteren.

Een opnamesessie kan ongeveer 2 uur duren en er worden veel opnamen gemaakt. Controleer de batterijlading en de ruimte op de geheugenkaart voordat u begint.

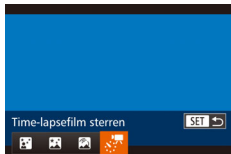

1 Selecteer [☼].

- Voer de stappen 1–2 in “Specifieke scènes” (☰60) uit en kies [☼]. Druk daarna op de knop <▼>.
- Druk op de knoppen <◀><▶> of draai aan de knop <⊙> om [☼] te selecteren. Druk vervolgens op de knop <⊙>.

2 Configureer de filminstellingen.

- Druk op de knop <DISP.>.
- Druk op de knoppen <▲><▼> of draai de regelaar <⊙> om een item te selecteren. Kies de gewenste optie door op de knoppen <◀><▶> te drukken en druk vervolgens op de knop <MENU>.

3 Zet de camera vast.

- Plaats de camera op een statief of neem andere maatregelen om de camera stil te houden.

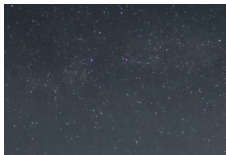

4 Controleer de helderheid.

- Druk de ontspanknop volledig in om één foto te maken.
- Schakel over naar de afspelmmodus (☰113) en controleer de helderheid van de afbeelding.
- Als u de helderheid wilt aanpassen, drukt u op de knop <▲> in het opnamescherm en wijzigt u het belichtingsniveau door de regelaar <⊙> te draaien. Controleer de helderheid opnieuw door nog een opname te maken.

5 Maak de opname.

- Druk op de filmknop. [Bezig] wordt kort weergegeven, waarna de opname begint.
- Bedien de camera niet terwijl de opnamen worden gemaakt.
- Als u het filmen wilt annuleren, drukt u nogmaals op de filmknop. Het kan 1 minuut duren voordat de annulering is doorgevoerd.
- De camera gebruikt de Eco-modus (☰174) tijdens het opnemen.

Vóór gebruik

Basishandleiding

Handleiding voor gevorderden

Basishandleidingen van de camera

Auto-modus/Modus Hybride automatisch

Andere opnamemodi

P-modus

Tv-, Av-, M-, C1- en C2-modus

Afspeelmodus

Wi-Fi-functies

Menu Instellingen

Accessoires

Bijlage

Index



Opname-interval, afspeelsnelheid en geschatte afspeeltijd (voor films van één uur)

Interval tussen opnamen	Framesnelheid	Afspeeltijd
15 sec.	15	16 sec.
15 sec.	30	8 sec.
30 sec.	15	8 sec.
30 sec.	30	4 sec.
1 min	15	4 sec.
1 min	30	2 sec.



- Als de batterij van de camera leeg is of de geheugenkaart vol is, wordt de opname gestopt en wordt een film opgeslagen van de beelden die tot op dat moment zijn gemaakt.
- De optische zoommodus wordt ingesteld op de maximale groothoek en kan niet worden aangepast.
- Een opname-interval van [1 min] is niet beschikbaar voor de volgende effecten: [REDACTED], [REDACTED], [REDACTED] of [REDACTED].



- Het geluid wordt niet opgenomen.
- Er treedt een vertraging op voordat u opnieuw een opname kunt maken, omdat de camera de foto's verwerkt.
- Als u elke opname wilt opslaan die is gemaakt voordat de film wordt gemaakt, kiest u MENU > tabblad [REDACTED] > [REDACTED] foto opsl. > [Aan]. Deze individuele beelden worden beheerd als één groep en tijdens het afspelen wordt alleen de eerste afbeelding weergegeven. Om aan te geven dat het beeld onderdeel is van een groep, wordt [SET] [REDACTED] weergegeven linksboven in het scherm. Als u een gegroepeerd beeld wist ([REDACTED] 128), worden alle andere beelden in de groep ook gewist. Pas op bij het wissen van beelden.
- Probeer in deze modus [Nachtdisplay] in te stellen op [Aan] ([REDACTED] 102).
- Probeer over te schakelen op de handmatige scherpstelmodus ([REDACTED] 89) om de scherpstelpositie nauwkeuriger op te geven voordat u een opname maakt.



- U kunt de opnamemodus ook selecteren door [REDACTED] te kiezen in de stappen 1–2 in "Specifieke scènes" ([REDACTED] 60), op [ISO] te tikken om het instellingscherm te openen, op [REDACTED] te tikken en vervolgens op dezelfde optie of [SET] te tikken.

Kleuren aanpassen

Kleuren kunnen handmatig worden aangepast in de modus [REDACTED].



1 Selecteer een opnamemodus.

- Selecteer [REDACTED] ([REDACTED] 72), [REDACTED] ([REDACTED] 73), [REDACTED] ([REDACTED] 74) of [REDACTED] ([REDACTED] 75).

2 Selecteer kleuraanpassing.

- Druk op de knop <[REDACTED]> en selecteer [REDACTED] in het menu ([REDACTED] 27).

3 Wijzig de instelling.

- Draai aan de ring <[REDACTED]> of druk op de knoppen <[REDACTED]> om het correctieniveau voor B en A aan te passen en druk vervolgens op de knop <[REDACTED]>.
- Zodra de instelling is voltooid, wordt [REDACTED] weergegeven.



- B staat voor blauw en A voor geel.
- Huidtinten blijven hetzelfde wanneer u de kleuren aanpast in de modus [REDACTED].
- U opent de geavanceerde instellingen door op de knop <MENU> te drukken wanneer het scherm in stap 2 wordt weergegeven ([REDACTED] 87).



- U kunt het correctieniveau ook selecteren door op de balk in stap 2 te tikken of deze te slepen.
- U opent de geavanceerde instellingen door op [MENU] te tikken wanneer het scherm in stap 2 wordt weergegeven.



Verskillende films opnemen

Films maken in de modus [📷]



1 Open de modus [📷].

- Stel het programmakeuzewiel in op [📷].
- Er verschijnen zwarte balken aan de boven- en onderkant van het scherm en het onderwerp wordt iets vergroot. De zwarte balken geven beeldgebieden aan die niet worden vastgelegd.

2 Configureer de instellingen zo dat ze passen bij de film (📖212 – 227).

3 Maak de opname.

- Druk op de filmknop.
- Druk nogmaals op de filmknop om de filmopname te stoppen.

Belichting vergrendelen of wijzigen voordat u een opname maakt

Voordat u een opname maakt, kunt u de belichting vergrendelen of wijzigen met stappen van 1/3 in een bereik van -3 tot +3.



1 Vergrendel de belichting.

- Nadat u de ontspanknop hebt losgelaten, drukt u op de knop <▲> om de belichting te vergrendelen. De belichtingsschuifbalk wordt weergegeven.
- Druk nogmaals op de knop <▲> om de belichting te ontgrendelen.

2 Pas de belichting aan.

- Kijk naar het scherm en draai de regelaar <🔍> om de belichting aan te passen.

3 Maak de opname (📖77).



iFrame-films opnemen

Maak filmopnamen die kunnen worden bewerkt met software of apparaten die compatibel zijn met iFrame. Met de software (📖196) kunt u snel uw iFrame-films bewerken, opslaan en beheren.

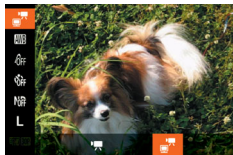

1 Selecteer [📷].

- Stel het programmakeuzewiel in op <📷>.
- Druk op de knop <📷>, selecteer [📷] in het menu en selecteer vervolgens [📷] (📖27).
- Er verschijnen zwarte balken aan de boven- en onderkant van het scherm en het onderwerp wordt iets vergroot. De zwarte balken geven beeldgebieden aan die niet worden vastgelegd.

2 Maak de opname (📖77).



- De resolutie is [FHD 30P] (📖54) en kan niet worden gewijzigd.
- iFrame is een videoformaat dat ontwikkeld is door Apple Inc.

Vóór gebruik

Basishandleiding

Handleiding voor gevorderden

Basishandelingen van de camera

Auto-modus/Modus
Hybride automatisch

Andere opnamemodi

P-modus

Tv-, Av-, M-, C1- en C2-modus

Afspeelmodus

Wi-Fi-functies

Menu Instellingen

Accessoires

Bijlage

Index



P-modus

Meer veeleisende foto's in de opnamestijl van uw voorkeur



- In dit hoofdstuk wordt verondersteld dat het programmakeuzewiel is ingesteld op de modus **[P]**.
- **[P]**: Programma automatische belichting; Automatische belichting; Automatische belichting
- Controleer voordat u een in dit hoofdstuk beschreven functie gebruikt in een andere modus dan **[P]** of de functie in die modus beschikbaar is (📖218 – 227).

Opnamen maken met programma automatische belichting ([P]-modus)	80
Helderheid van het beeld (Belichting).....	80
De helderheid van het beeld aanpassen (Belichtingscompensatie).....	80
Belichting en helderheid van beeld vergrendelen (AE lock).....	81
De meetmethode wijzigen.....	81
De ISO-waarde wijzigen.....	82
Het niveau van ruisreductie wijzigen (Hoog ISO-nummer).....	83
Auto Exposure-bracketing (AEB-opname).....	84
De helderheid corrigeren (i-Contrast).....	84
Het ND-filter gebruiken.....	85

Beeldkleuren.....	86
De witbalans aanpassen	86
De kleurtoon van een beeld wijzigen (My Colors).....	87
Opnamebereik en scherpstellen.....	89
Close-ups maken (macro).....	89
Opnamen maken in de modus Handmatig scherpstellen	89
De focus verder afstellen	90
Digitale telelens.....	92
De modus AF Frame wijzigen	92
De focusinstelling veranderen.....	95
Een persoon selecteren op wie u wilt scherpstellen (Gezichtsselectie)	95
Onderwerpen kiezen om op scherp te stellen (Touch AF).....	96

Opnamen maken met AF lock.....	97
Continu-opnamen maken terwijl de camera op het onderwerp blijft scherpstellen.....	97
Flitser	98
Flitsermodus wijzigen.....	98
De flitsbelichtingscompensatie aanpassen	99
Opnamen maken met FE-lock	99
De flitssturing wijzigen.....	100
RAW-beelden opnemen	100
Overige instellingen.....	101
De compressieverhouding wijzigen (Beeldkwaliteit).....	101
Instellingen van de IS-modus wijzigen	101
De kleur van de informatie op het opnamescherm wijzigen.....	102

Vóór gebruik

Basishandleiding

Handleiding voor gevorderden

Basishandelingen van de camera

Auto-modus/Modus Hybride automatisch

Andere opnamemodi

P-modus

Tv-, Av-, M-, C1- en C2-modus

Afspeelmodus

Wi-Fi-functies

Menu Instellingen

Accessoires

Bijlage

Index



Opnamen maken met programma automatische belichting ([P]-modus)

U kunt tal van functie-instellingen aanpassen aan uw favoriete opnamestijl.



- 1 **Open de modus [P].**
 - Stel het programmakwazewiel in op [P].
- 2 **Pas de instellingen naar wens aan (80 – 102) en maak een opname.**



- Als er geen correcte belichting kan worden verkregen wanneer u de ontspanknop half indrukt, worden de sluitertijd en de diafragmawaarden in oranje weergegeven. Probeer in dit geval de ISO-waarde aan te passen (82) of de flitser te activeren (bij donkere onderwerpen, 98) om zo de juiste belichting te verkrijgen.
- U kunt ook films opnemen in de modus [P] door op de filmknop te drukken. Sommige instellingen voor FUNC. (27) en MENU (28) worden mogelijk automatisch aangepast voor het opnemen van films.
- Zie "Opnamebereik" (232) voor meer informatie over het opnamebereik in de modus [P].

Helderheid van het beeld (Belichting)

De helderheid van het beeld aanpassen (Belichtingscompensatie)

U kunt de standaardbelichting die door de camera wordt ingesteld, aanpassen in stappen van 1/3 in een bereik van -3 tot +3.



- Druk op de knop <▲>. Kijk naar het scherm en draai aan de ring <⦿> om de helderheid aan te passen. Druk nogmaals op de knop <▲> wanneer u klaar bent.
- Het correctieniveau dat u hebt opgegeven wordt nu weergegeven.

Vóór gebruik

Basishandleiding

Handleiding voor gevorderden

Basishandleidingen van de camera

Auto-modus/Modus Hybride automatisch

Andere opnamemodi

P-modus

Tv-, Av-, M-, C1- en C2-modus

Afspeelmodus

Wi-Fi-functies

Menu Instellingen

Accessoires

Bijlage

Index



Belichting en helderheid van beeld vergrendelen (AE lock)

Voordat u een opname maakt, kunt u de belichting vergrendelen, of u kunt de focus en belichting afzonderlijk instellen.

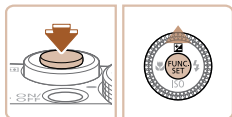

1 Vergrendel de belichting.

- Richt de camera met vergrendelde belichting op het onderwerp waarvan u een opname wilt maken. Houd de ontspanknop half ingedrukt en druk op de knop <▲>.
- [*****] wordt weergegeven en de belichting wordt vergrendeld.
- Om AE te ontgrendelen, laat u de ontspanknop los en drukt u opnieuw op de knop <▲>. In dit geval wordt [*****] niet meer weergegeven.

2 Kies de compositie en maak een opname.

- Na één opname wordt AE ontgrendeld en wordt [*****] niet langer weergegeven.

! • Kan niet worden gebruikt met Touch Shutter (843).



- AE: Automatische belichting
- Nadat u de belichting hebt vergrendeld, kunt u de combinatie van sluitertijd en diafragma waarde wijzigen door aan de ring <F> te draaien (Program Shift).

De meetmethode wijzigen

U kunt op de volgende manier de meetmethode (functie voor meten van helderheid) aanpassen aan de opnameomstandigheden.



- Druk op de knop <FUNC SET> en kies [[]] in het menu. Kies vervolgens de gewenste optie (827).
- De optie die u hebt ingesteld, wordt nu weergegeven.

Deelmeting	Voor standaardomstandigheden, inclusief onderwerpen die van achteren worden belicht. De belichting wordt automatisch aangepast aan de opnameomstandigheden.
Gem. centrum meting	Bepaalt de gemiddelde helderheid van het gehele beeldgebied. Dit wordt berekend door de helderheid in het centrumgebied als het belangrijkste te behandelen.
Spot	Meting wordt beperkt tot het [[]] (spotmetingpuntkader). U kunt het spotmetingpuntkader ook koppelen aan het AF-kader (82).



Het spotmetingpuntkader aan het AF-kader koppelen



1 Stel de meetmethode in op [C].

- Voer de stappen in “De meetmethode wijzigen” (81) uit om [C] te selecteren.

2 Configureer de instelling.

- Druk op de knop <MENU> en kies [Spotmetingpunt] op het tabblad [C]. Kies vervolgens [AF-Punt] (28).
- Het spotmetingpuntkader wordt nu gekoppeld aan de verplaatsing van het AF-kader (93).



- Niet beschikbaar wanneer [AF Frame] is ingesteld op [Gezichts-AiAf] (94).

De ISO-waarde wijzigen



- Druk op de knop <◀> of draai de regelaar <◉> om een optie te selecteren en druk vervolgens op de knop <MENU>.
- De optie die u hebt ingesteld, wordt nu weergegeven.

AUTO	Hiermee wordt de ISO-waarde automatisch aangepast aan de opnamemodus en – omstandigheden.
100, 125, 160, 200	Voor opnamen buitenshuis bij mooi weer.
250, 320, 400, 500, 640, 800	Laag ↑ ↓ Hoog Voor opnamen bij bewolkt weer of in de schemering.
1000, 1250, 1600, 2000, 2500, 3200, 4000, 5000, 6400, 8000, 10000, 12800	Voor opnamen bij nacht of binnenshuis in donkere kamers.



- Druk de ontspanknop half in als u de automatisch bepaalde ISO-waarde wilt bekijken wanneer de ISO-waarde is ingesteld op [AUTO].
- Kiezen voor een lagere ISO-waarde levert wel scherpere beelden, maar onder bepaalde opnameomstandigheden neemt de kans op een onscherp onderwerp en bewogen beelden toe.
- De keuze voor een hogere ISO-waarde zal de sluitertijd verhogen, wat onscherpe en bewogen onderwerpen vermindert en het flitserbereik vergroot. Foto's kunnen er echter wel korrelig uitzien.



Aanpassen van automatische instellingen voor ISO

Wanneer de camera is ingesteld op [AUTO] kan de maximale ISO-waarde worden opgegeven in een bereik van [400] – [12800] en kan de gevoeligheid worden opgegeven in een bereik van drie niveaus.

1 Open het instellingenscherf.

- Druk op de knop <MENU> en kies [ISO autom. inst.] op het tabblad [📷]. Druk vervolgens op de knop <OK> (📖28).

2 Configureer de instelling.

- Kies het menu-item dat u wilt configureren en kies de gewenste optie (📖29).

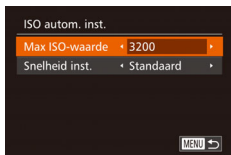

- U kunt het scherm [ISO autom. inst.] ook openen als het instellingenscherf voor de ISO-waarde (📖82) wordt weergegeven door op de knop <MENU> te drukken.

Het niveau van ruisreductie wijzigen (Hoog ISO-nummer)

U kunt uit 3 niveaus van ruisreductie kiezen: [Standaard], [Hoog], [Laag]. Deze functie is met name effectief bij het maken van opnamen met hoge ISO-waarden.



- Druk op de knop <MENU>, kies [Hoog ISO nr.] op het tabblad [📷] en kies de gewenste optie (📖28).



- Niet beschikbaar bij [RAW] of [📷/PEG] (📖100).

Vóór gebruik

Basishandleiding

Handleiding voor gevorderden

Basishandleidingen van de camera

Auto-modus/Modus Hybride automatisch

Andere opnamemodi

P-modus

Tv-, Av-, M-, C1- en C2-modus

Afspeelmodus

Wi-Fi-functies

Menu Instellingen

Accessoires

Bijlage

Index



Auto Exposure-bracketing (AEB-opname)

Steeds als u een opname maakt, worden drie opeenvolgende beelden opgeslagen met verschillende belichtingsniveaus (standaardbelichting, onderbelichting en overbelichting). U kunt de mate van onder- of overbelichting aanpassen in stappen van 1/3 in een bereik van -2 tot +2 (ten opzichte van standaardbelichting).

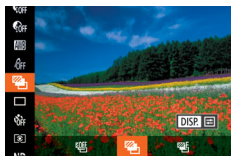

1 Selecteer [AEB].

- Druk op de knop <FUNC SET>, selecteer [AEB] in het menu en selecteer vervolgens [OK] (127).



2 Configureer de instelling.

- Druk op de knop <DISP> en pas de instelling aan door te drukken op de knoppen <◀> of door de regelaar <◉> te draaien.

- AEB-opname is alleen beschikbaar in de modus [S] (98).
- Continu-opnamen maken (197) is niet mogelijk in deze modus.

- Wanneer belichtingscompensatie al in gebruik is (80), wordt de opgegeven waarde voor deze functie behandeld als het standaard belichtingsniveau voor deze functie.
- U kunt het instellingscherm van stap 2 ook openen door te drukken op de knop <DISP> wanneer het belichtingscompensatiescherm (80) wordt weergegeven.
- Er worden drie opnamen gemaakt, ongeacht het aantal dat is opgegeven in [C] (42).
- In de modus [Knipperdetectie] (55) is deze functie alleen beschikbaar voor de laatste opname.

- Als u het instellingscherm in stap 2 wilt openen, kunt u tikken op [DISP] op het scherm in stap 1 of tikken op [DISP] in het belichtingscompensatiescherm (80).
- U kunt deze instelling ook configureren door op de balk in het instellingscherm in stap 2 te tikken of deze te slepen om een waarde op te geven en vervolgens op [DISP] te tikken.

De helderheid corrigeren (i-Contrast)

Voordat u een opname maakt, kunnen extreem heldere of donkere gebieden (zoals gezichten of achtergronden) worden gedetecteerd en automatisch worden aangepast aan de optimale helderheid.

Geef DR-correctie op om vervaagde highlights te vermijden. Geef schaduwcorrectie op om beelddetails in schaduwen te behouden.

- In sommige opnameomstandigheden kan de correctie onnauwkeurig zijn of korrelige beelden veroorzaken.







- U kunt ook bestaande beelden corrigeren (136).



Dynamic Range-correctie (DR-correctie)

Verzacht heldere gebieden, die er anders vervaagd uit zouden kunnen zien, als volgt.



- Druk op de knop <FUNC SET> en kies [DR] in het menu. Kies vervolgens de gewenste optie (27).
- De optie die u hebt ingesteld, wordt nu weergegeven.

Opties	Details	Beschikbare ISO-waarde ( 82)
	–	
	Automatische aanpassing om vervaagde highlights te voorkomen.	[AUTO], [100] – [12800]
	Zwak highlights af met ongeveer 200% ten opzichte van de helderheid van [].	[AUTO], [200] – [3200]
	Zwak highlights af met ongeveer 400% ten opzichte van de helderheid van [].	[AUTO], [400] – [3200]





-  De ISO-waarde ( 82) wordt aangepast aan een waarde binnen het ondersteunde bereik als u een waarde hebt opgegeven die buiten het hier weergegeven ondersteunde bereik valt.

Foto's

Schaduwcorrectie

Behoud als volgt automatisch beelddetails in schaduwen.





- Druk op de knop < >, selecteer [] in het menu en selecteer vervolgens [] ( 27).
- Zodra de instelling is voltooid, wordt [] weergegeven.

Het ND-filter gebruiken

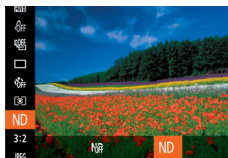
Het ND-filter reduceert de lichtintensiteit tot 1/8 (gelijk aan 3 stops) van het werkelijke niveau, zodat u opnamen met langere sluitertijden en kleinere diafragmawaarden kunt maken.



- Druk op de knop < >, selecteer [] in het menu en selecteer vervolgens [] ( 27).

-  Plaats de camera op een statief of neem andere maatregelen om de camera stil te houden en camerabeweging te voorkomen. Stel daarnaast [IS modus] in op [Uit] als u opnamen maakt met een statief of een ander middel gebruikt om de camera stil te houden ( 101).



- ND: Neutral Density, oftewel grijsfilter

Vóór gebruik

Basishandleiding

Handleiding voor gevorderden

Basishandleidingen van de camera

Auto-modus/Modus Hybride automatisch

Andere opnamemodi

P-modus

Tv-, Av-, M-, C1- en C2-modus

Afspeelmodus

Wi-Fi-functies

Menu Instellingen

Accessoires

Bijlage

Index













De witbalans aanpassen

Door de witbalans aan te passen kunt u beeldkleuren natuurlijker laten lijken voor de compositie waarvan u een opname maakt.





- Druk op de knop  en kies **[AWB]** in het menu. Kies vervolgens de gewenste optie ([27](#)).
- De optie die u hebt ingesteld, wordt nu weergegeven.

	Automatisch	Hiermee wordt de optimale witbalans automatisch ingesteld voor de opnameomstandigheden.
	Dag Licht	Voor opnamen buitenshuis bij mooi weer.
	Schaduw	Voor opnamen in de schaduw.
	Bewolkt	Voor opnamen bij bewolkt weer of in de schemering.
	Lamplicht	Voor opnamen bij normale gloeilampen.
	TL licht	Voor opnamen bij witte lampen.
	TL licht H	Voor opnamen bij daglichtlampen.
	Flitser	Voor het maken van opnamen met de flitser.
	Onderwater	Voor onderwateropnamen (62).
	Custom	U kunt zelf een aangepaste witbalans instellen.

Aangepaste witbalans

Pas de witbalans aan de lichtbron aan terwijl u opnamen maakt voor beeldkleuren die natuurlijk lijken in het licht van uw opname. Stel de witbalans in onder dezelfde lichtbron die uw opname zal verlichten.



- Voer de stappen bij “De witbalans aanpassen” ([86](#)) uit om  of  te selecteren.
- Richt de camera op een effen wit onderwerp, zodat het hele scherm wit is. Druk op de knop **<DISP.>**.
- De schermtint verandert nadat de witbalansgegevens zijn vastgelegd.



- Kleuren kunnen onnatuurlijk lijken wanneer u de camera-instellingen wijzigt nadat de witbalansgegevens zijn vastgelegd.



- U kunt de witbalansgegevens op het bovenstaande scherm ook vastleggen door op **[DISP.]** te tikken.



De witbalans handmatig corrigeren

U kunt de witbalans handmatig aanpassen. Deze aanpassing kan overeenkomen met effect dat u zou krijgen bij gebruik van een in de winkel verkrijgbaar kleurtemperatuurconversiefilter of kleurcompensatiefilter.

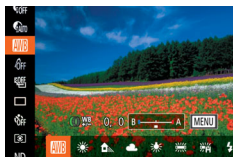

1 Configureer de instelling.

- Volg de stappen bij "De witbalans aanpassen" (86) om de witbalansoptie te kiezen.
- Draai de ring (◀|▶) om het correctieniveau voor B en A aan te passen.
- Zodra de instelling is voltooid, wordt [WB] weergegeven.



2 Configureer geavanceerde instellingen.

- Als u geavanceerde instellingen wilt configureren, drukt u op de knop <MENU> en past u het correctieniveau aan door te draaien aan de ring (◀|▶) of de regelaar <◂>, of door te drukken op de knoppen <◀><◃><◄><◅><▶>.
- Druk op de knop <DISP> om het correctieniveau te herstellen.
- Druk op de knop <MENU> om de instelling te voltooien.



- De camera blijft de witbalanscorrectieniveaus behouden, zelfs wanneer u omschakelt naar een andere witbalansoptie in stap 1, maar de correctieniveaus worden hersteld wanneer u aangepaste witbalansgegevens vastlegt.



- B: blauw; A: geel; M: magenta; G: groen
- Eén niveau van de blauw/amber-correctie staat gelijk aan ongeveer zeven mireds van een kleurtemperatuurconversiefilter. (Mired: eenheid voor kleurtemperatuur die de densiteit van een kleurtemperatuurconversiefilter weergeeft.)



- U kunt het correctieniveau ook selecteren door op de balk in stap 1 of het kader in stap 2 te tikken of de balk of het kader te slepen.
- U kunt het scherm in stap 2 ook openen door in stap 1 op [MENU] te tikken.
- Op het scherm in stap 2 kunt u op [DISP] tikken om het oorspronkelijke niveau te herstellen en op [MENU] tikken om terug te keren naar het opnamescherm.

De kleurtoon van een beeld wijzigen (My Colors)

U kunt naar wens de kleurtonen van het beeld wijzigen, zoals beelden converteren naar sepia of zwart-wit.



- Druk op de knop <FUNC/SET> en kies [OFF] in het menu. Kies vervolgens de gewenste optie (87).
- De optie die u hebt ingesteld, wordt nu weergegeven.



[FF] My Colors uit	–
[V] Levendig	De nadruk komt te liggen op contrast en kleurverzadiging, voor scherpere beelden.
[N] Neutraal	Hiermee worden het contrast en de kleurverzadiging afgevlakt, voor zachte beelden.
[Se] Sepia	Hiermee maakt u sepia-keurige beelden.
[BW] Zwart/wit	Hiermee maakt u zwart-witfoto's.
[P] Positief Film	Hiermee worden de effecten van Levendig Blauw, Levendig Groen en Levendig Rood gecombineerd om intense maar natuurlijke kleuren te krijgen, zoals de kleuren van dia's.
[L] Lichtere huidtint	Hiermee maakt u huidtinten lichter.
[D] Donkerder huidtint	Hiermee maakt u huidtinten donkerder.
[B] Levendig Blauw	Legt de nadruk op blauwe tinten in beelden. Hierdoor worden blauwe onderwerpen, zoals de lucht of de zee, levendiger.
[G] Levendig Groen	Legt de nadruk op groene tinten in beelden. Hierdoor worden groene onderwerpen, zoals bergen en flora, levendiger.
[R] Levendig Rood	Legt de nadruk op rode tinten in beelden. Hierdoor worden rode onderwerpen levendiger.
[C] Custom Kleur	U kunt het contrast, de scherppte, kleurverzadiging, enzovoort aanpassen aan uw voorkeur (88).

- ! U kunt de witbalans (86) niet instellen in de modi [Se] en [BW].
- Met de modi [L] en [D] kunnen mogelijk andere kleuren dan huidtinten worden gewijzigd. Deze instellingen geven mogelijk niet het verwachte resultaat met sommige huidtinten.

Custom Kleur

Kies het gewenste niveau voor beeldcontrast, scherppte, kleurverzadiging en rode, groene, blauwe en huidkleurige tinten uit een bereik van 1 – 5.

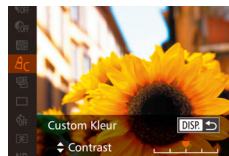

1 Open het instellingen scherm.

- Voer de stappen bij "De kleurtoon van een beeld wijzigen (My Colors)" (87) uit om [C] te selecteren. Druk vervolgens op de knop <DISP.>.

2 Configureer de instelling.

- Druk op de knoppen <▲><▼> om een optie te selecteren en geef de waarde op door op de knoppen <◀><▶> te drukken of de regelaar <●> te draaien.
- Pas de waarde naar rechts aan voor sterkere/intensere effecten (of donkerdere huidtinten), en pas de waarde naar links aan voor zwakkere/lichtere effecten (of lichtere huidtinten).
- Druk op de knop <DISP.> om de instelling te voltooien.



- U kunt ook een waarde opgeven door op de balk te tikken of deze te slepen.



Opnamebereik en scherpstellen

Foto's

Close-ups maken (macro)

Stel de camera in op [M] om de scherpte te beperken tot onderwerpen die zich dichtbij bevinden. Zie "Opnamebereik" (232) voor meer informatie over het scherpstelbereik.

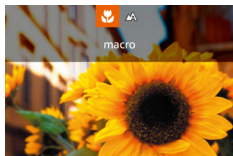

- Druk op de knop <[M]>, kies [M] (druk op de knoppen <[M]><[M]> of draai de regelaar <[M]>) en druk vervolgens op de knop <[FUNC SET]>.
- Als de instelling is voltooid, wordt [M] weergegeven.



- Als u flitst, kan vignetvorming optreden.
- Met het AF-kader ingesteld op [Gezichts-AiAf], wordt de camera opnieuw ingesteld op [A] als u de Touch Shutter gebruikt.



- Om camerabeweging te voorkomen plaatst u de camera op een statief en neemt u opnamen met de camera ingesteld op [S] (42).



- U kunt deze instelling ook configureren door op de knop <[M]> te drukken, op [M] te tikken en vervolgens nogmaals hierop te tikken.

Opnamen maken in de modus Handmatig scherpstellen

Foto's

Films

Gebruik handmatig scherpstellen wanneer automatisch scherpstellen niet mogelijk is. U kunt de algemene focuspositie opgeven en dan de ontspanknop half indrukken om de camera de optimale scherpstelpositie te laten vastleggen die het dichtst bij de door u opgegeven positie ligt. Zie "Opnamebereik" (232) voor meer informatie over het scherpstelbereik.

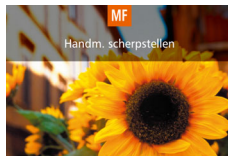

MF-indicator

1 Selecteer [MF].

- Druk op de knop <[MF]> en druk vervolgens op de knop <[FUNC SET]>.
- [MF] en de MF-indicator worden weergegeven.

2 Geef de algemene focuspositie op.

- Draai de ring <[MF]> of de regelaar <[MF]> om de algemene focuspositie op te geven, waarbij u let op de MF-indicatorbalk op het scherm (die de afstand en de focuspositie aangeeft) en het vergrote beeldgebied. Druk vervolgens op de knop <[FUNC SET]>.
- Druk op de knop <[DISP]> om de vergroting aan te passen.
- U kunt het scherpstelkader ook verplaatsen door op de knoppen <[M]><[M]><[M]><[M]> te drukken of het kader te slepen.

Vóór gebruik

Basishandleiding

Handleiding voor gevorderden

Basishandleidingen van de camera

Auto-modus/Modus Hybride automatisch

Andere opnamemodi

P-modus

Tv-, Av-, M-, C1- en C2-modus

Afspeelmodus

Wi-Fi-functies

Menu Instellingen

Accessoires

Bijlage

Index



3 Pas de focus verder aan.

- Druk de ontspanknop half in om de camera de focuspositie verder te laten afstellen (Veiligheids MF).
- Druk nogmaals op de knop <MF> om handmatig scherpstellen te annuleren.



- Wanneer u handmatig scherpstelt, is de modus AF-kader (📖92) ingesteld op [1-punts] en de afmeting van het AF-kader (📖93) op [Normaal]. Deze instellingen kunnen niet worden gewijzigd.
- Scherpstellen is mogelijk bij gebruik van digitale zoom (📖40) of de digitale teelens (📖92), of bij gebruik van een tv als beeldscherm (📖188), maar de vergrote weergave zal niet verschijnen.



- U kunt de camera op een statief plaatsen om deze te stabiliseren en nauwkeuriger scherp te stellen.
- U kunt het vergrote weergavegebied vergroten of verbergen door instellingen aan te passen via MENU (📖28) > tabblad [📷] > [MF-Punt Zoom].
- Om de verdere afstelling van automatisch scherpstellen uit te schakelen wanneer de ontspanknop half wordt ingedrukt, kiest u MENU (📖28) > tabblad [📷] > [Veiligheids MF] > [Uit].
- Als u het effect of de opnametijd na stap 2 wilt wijzigen in de modi [HDR] (📖64), [📷] (📖65), [📷] (📖65), [📷] (📖67), [📷] (📖68), [📷] (📖68) of [📷] (📖74), draait u de regelaar <📷>.

De focus verder afstellen

U kunt de focus verder afstellen na het automatisch scherpstellen door aan de doorlopende ring te draaien.

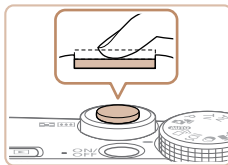

1 Configureer de instelling.

- Druk op de knop <MENU>, kies [AF+MF] op het tabblad [📷] en kies [Aan] (📖28).

2 Stel scherp.

- Druk de ontspanknop half in om scherp te stellen op het onderwerp en houd de knop daarna verder half ingedrukt.

3 Pas de focus verder aan.

- Draai aan de ring <📷>. Draai aan de ring <📷> om de focus aan te passen aan de hand van de MF-indicatorbalk op het scherm (die de afstand en de focuspositie laat zien) en het vergrote beeldgebied.
- Als u het vergrote weergavegebied wilt vergroten of verkleinen, drukt u op de knop <DISP.>.
- Laat de ontspanknop los als u het scherpstellen wilt annuleren.

4 Maak de opname.

- Druk de ontspanknop helemaal naar beneden om de opname te maken.



- ! • Kan niet worden gebruikt met Servo AF (894).

- ✎ • U kunt ook de algemene focuspositie aanpassen door de regelaar <⦿> te draaien nadat u de ring <⦿> in stap 3 hebt gedraaid.
- U kunt AE lock (81) en Focusvergrendeling (92) ook activeren terwijl u de ontspanknop half ingedrukt houdt.

Foto's

■ Het scherpstelgebied eenvoudig bepalen (MF-peaking)

Randen van onderwerpen waarop is scherpgesteld worden in kleur weergegeven om handmatig scherpstellen te vereenvoudigen. U kunt de kleuren en de gevoeligheid (niveau) van de randdetectie aanpassen.



1 Open het instellingenscherf.

- Druk op de knop <MENU>, selecteer [MF-peaking-instellingen] op het tabblad [CAM], druk op de knop <FUNC SET>, kies [Peaking] en selecteer vervolgens [Aan] (28).

2 Configureer de instelling.

- Kies het menu-item dat u wilt configureren en kies de gewenste optie (29).

- ✎ • Kleuren die worden weergegeven voor MF-peaking worden niet opgeslagen in uw afbeeldingen.

Foto's

■ Focusbracketing (modus BKT-Focus)

Steeds als u een opname maakt, worden drie opeenvolgende beelden opgeslagen, waarbij het eerste beeld wordt genomen met de brandpuntsafstand die u handmatig hebt ingesteld en de andere met brandpuntsafstanden die verder weg en dichterbij liggen, die vooraf zijn ingesteld. De afstand van de opgegeven focus kan worden ingesteld in drie niveaus.

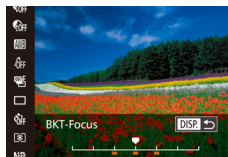

1 Selecteer [CAM].

- Druk op de knop <FUNC SET>, selecteer [CAM] in het menu en selecteer vervolgens [CAM] (27).

2 Configureer de instelling.

- Druk op de knop <DISP.> en pas de instelling aan door te drukken op de knoppen <◀><▶> of door de regelaar <⦿> te draaien.

- ! • Focusbracketing is alleen beschikbaar in de modus [CAM] (98).
- Continu-opnamen maken (97) is niet mogelijk in deze modus.

- ✎ • U kunt ook het instellingenscherf in stap 2 openen door op de knop <MENU> te drukken in stap 2 in "Opnamen maken in de modus Handmatig scherpstellen" (89).
- Er worden drie opnamen gemaakt, ongeacht het aantal dat is opgegeven in [CAM] (42).
- In de modus [Knipperdetectie] (55) is deze functie alleen beschikbaar voor de laatste opname.

Vóór gebruik

Basishandleiding

Handleiding voor gevorderden

Basishandleidingen van de camera

Auto-modus/Modus Hybride automatisch

Andere opnamemodi

P-modus

Tv-, Av-, M-, C1- en C2-modus

Afspeelmodus

Wi-Fi-functies

Menu Instellingen

Accessoires

Bijlage

Index





- Als u het scherm in stap 2 wilt openen, kunt u op [DISP] op het scherm in stap 1 tikken of op [MENU] op het scherm voor handmatig scherpstellen (89) tikken.
- U kunt deze instelling ook configureren door op de balk in het scherm in stap 2 te tikken of deze te slepen om een waarde op te geven en vervolgens op [DISP] te tikken.

Foto's

Films

Digitale telelens

De brandpuntsafstand van de lens kan worden vergroot met ongeveer 1,6x of 2,0x. Dit kan camerabeweging verminderen doordat de sluitertijd hoger is dan wanneer u zou zoomen (inclusief het gebruik van digitale zoom) in dezelfde zoomfactor.



- Druk op de knop <MENU>, kies [Digitale Zoom] op het tabblad [CAM] en kies de gewenste optie (28).
- Het beeld wordt vergroot en de zoomfactor verschijnt op het scherm.



- De digitale telelens kan niet worden gebruikt met digitale zoom (40) of AF-puntzoom (55).



- De sluitertijd kan equivalent zijn wanneer u de zoomknop helemaal naar <L> duwt voor een maximale telelensinstelling, en wanneer u inzoomt om het onderwerp te vergroten tot hetzelfde formaat door stap 2 in "Nader inzoomen op het onderwerp (Digitale Zoom)" uit te voeren (40).

Foto's

Films

De modus AF Frame wijzigen

Pas de modus AF Frame (automatisch scherpstellen) als volgt aan de opnameomstandigheden aan.

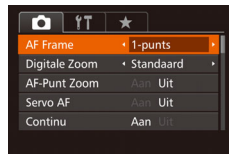

- Druk op de knop <MENU>, kies [AF Frame] op het tabblad [CAM] en kies de gewenste optie (28).

Foto's

Films

1-punts

Eén AF-kader wordt weergegeven. Effectief voor betrouwbaar scherpstellen. U kunt het kader ook verplaatsen door op het scherm te tikken (93)



- Een geel AF-kader wordt weergegeven met [I] als de camera niet kan scherpstellen wanneer u de ontspanknop half indrukt.



- Om composities te maken met de onderwerpen aan de rand of in een hoek, richt u de camera eerst zo dat u het onderwerp in het AF-kader ziet en vervolgens houdt u de ontspanknop half ingedrukt. Terwijl u de ontspanknop half ingedrukt blijft houden, creëert u de gewenste compositie en vervolgens drukt u de ontspanknop helemaal in (Focusvergrendeling).
- De positie van het AF-kader wordt vergroot wanneer u de ontspanknop half indrukt en [AF-Punt Zoom] (55) is ingesteld op [Aan].

Vóór gebruik

Basishandleiding

Handleiding voor gevorderden

Basishandleidingen van de camera

Auto-modus/Modus Hybride automatisch

Andere opnamemodi

P-modus

Tv-, Av-, M-, C1- en C2-modus

Afspeelmodus

Wi-Fi-functies

Menu Instellingen

Accessoires

Bijlage

Index



■ Positie en afmeting van AF-kaders wijzigen (1-punts)

Wanneer u de positie of afmeting van het AF-kader wilt wijzigen, stelt u de modus AF Frame in op [1-punts].



1 Verplaats het AF-kader.

- Tik op het scherm. Er wordt een oranje AF-kader weergegeven op de plaats waar u op het scherm hebt getikt (Touch AF).
- U kunt aan de knop <⦿> draaien om het AF-kader te verplaatsen en op de knoppen <▲><▼><◀><▶> drukken om de positie verder af te stellen.
- Als u op de knop <DISP.> drukt, keert het AF-kader terug naar de oorspronkelijke positie in het midden.

2 Wijzig de afmeting van het AF-kader.

- Draai aan de ring <⦿> om de grootte van het AF-kader te verkleinen. Draai opnieuw aan de ring om terug te keren naar de oorspronkelijke afmeting.

3 Voltooi de instellingsprocedure.

- Druk op de knop <⦿ SET>.



- AF-kaders worden weergegeven in de normale afmeting wanneer u de digitale zoom (📖40) of digitale telelens (📖92) gebruikt, en in de modus voor handmatig scherpstellen (📖89).



- U kunt het spotmetingpuntkader ook koppelen aan het AF-kader (📖82).



- Op het scherm in stap 1 kunt u het AF-kader ook verplaatsen door op het scherm te tikken, het AF-kader terugzetten op de oorspronkelijke positie door op [DISP] te tikken of de instelling afsluiten door op [SET] te tikken.

Vóór gebruik

Basishandleiding

Handleiding voor gevorderden

Basishandleidingen van de camera

Auto-modus/Modus Hybride automatisch

Andere opnamemodi

P-modus

Tv-, Av-, M-, C1- en C2-modus

Afspeelmodus

Wi-Fi-functies

Menu Instellingen

Accessoires

Bijlage

Index



Gezichts-AiAf

- Hiermee kan de camera gezichten detecteren en erop scherpstellen, en de belichting (alleen deelmetering) en witbalans (alleen [AWB]) instellen.
- Nadat u de camera op het onderwerp hebt gericht, wordt een wit kader weergegeven rondom het gezicht, dat door de camera als hoofdonderwerp wordt vastgesteld. Maximaal twee grijze kaders worden weergegeven rond andere gedetecteerde gezichten.
- Wanneer de camera beweging detecteert, volgen de kaders de bewegende onderwerpen binnen een bepaald bereik.
- Als u de ontspanknop half indrukt, worden er maximaal negen groene kaders weergegeven rond de gezichten waarop de camera scherpstelt.



- Wanneer er geen gezichten zijn gedetecteerd of wanneer er alleen grijze kaders (zonder wit kader) worden weergegeven, worden er groene kaders in de scherpgestelde gebieden weergegeven wanneer u de ontspanknop half indrukt. Houd er rekening mee dat het maximum aantal kaders afhankelijk is van de aspect ratio-instelling (📖51).
 - [3:2] of [4:3]: 31 kaders
 - [1:1] of [4:5]: 25 kaders
 - [16:9]: 21 kaders
- Wanneer geen gezichten worden gedetecteerd wanneer Servo AF (📖94) is ingesteld op [Aan], verschijnt het AF-kader in het midden van het scherm als u de ontspanknop half indrukt.
- Voorbeelden van gezichten die niet kunnen worden gedetecteerd:
 - Onderwerpen die ver weg zijn of extreem dichtbij
 - Onderwerpen die donker of licht zijn
 - Gezichten en profiel, vanuit een hoek of gedeeltelijk verborgen
- De camera kan niet-menselijke onderwerpen identificeren als gezichten.
- Als de camera niet kan scherpstellen wanneer u de ontspanknop half indrukt, worden er geen AF-kaders weergegeven.

Opmaken maken met Servo AF

Deze modus helpt u om te voorkomen dat u foto's mist van bewegende onderwerpen, omdat de camera blijft scherpstellen op het onderwerp en de belichting aanpast zolang u de ontspanknop half ingedrukt houdt.

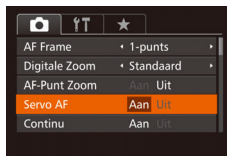

1 Configureer de instelling.

- Druk op de knop <MENU>, kies [Servo AF] op het tabblad [📷] en kies [Aan] (📖28).

2 Stel scherp.

- De focus en belichting blijven behouden als het blauwe AF-kader wordt weergegeven wanneer u de ontspanknop half indrukt.



- In sommige opnameomstandigheden kan de camera mogelijk niet scherpstellen.
- In omstandigheden met weinig licht worden de AF-kaders mogelijk niet geactiveerd (en worden mogelijk niet blauw) wanneer u de ontspanknop half indrukt. In dat geval worden de focus en belichting ingesteld overeenkomstig de opgegeven modus voor AF Frame.
- Als er geen passende belichting kan worden gemaakt, worden de sluitertijden en de diafragma waarden in oranje weergegeven. Laat de ontspanknop los en druk deze opnieuw half in.
- Opmaken maken met AF lock is niet beschikbaar.
- [AF-Punt Zoom] op het tabblad [📷] (📖28) is niet beschikbaar.
- Niet beschikbaar als u de zelfontspanner gebruikt (📖41).



De focusinstelling veranderen

U kunt de standaardwaarden van de camera zo instellen dat deze constant scherpstelt op de onderwerpen waarop deze wordt gericht, zelfs wanneer de ontspanknop niet wordt ingedrukt. U kunt in plaats hiervan de camera beperken tot scherpstellen op het moment waarop u de ontspanknop half indrukt.

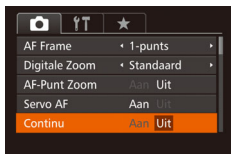

- Druk op de knop <MENU>, kies [Continu] op het tabblad [📷] en kies [Uit] (📖28).

Aan	Helpt te voorkomen dat u onverwachte fotokansen mist, doordat de camera continu scherpstelt op onderwerpen totdat u de ontspanknop half indrukt.
Uit	De camera stelt niet continu scherp, zodat de batterij minder snel leeg is.

Een persoon selecteren op wie u wilt scherpstellen (Gezichtsselectie)

U kunt een opname maken nadat u een bepaald gezicht hebt geselecteerd waarop moet worden scherpgesteld.



1 Bereid de camera voor op Gezichtsselectie.

- Stel het AF-kader in op [Gezichts-AiAf] (📖94).

2 Open de modus Gezichtsselectie.

- Richt de camera op het gezicht en druk op de knop <[AF-]>.
- Nadat [Gezichtsselectie: aan] wordt weergegeven, verschijnt er een gezichtskader [📷] rond het gezicht dat wordt gedetecteerd als hoofdonderwerp.
- Zelfs als het onderwerp beweegt, volgt het gezichtskader [📷] het onderwerp binnen een bepaald bereik.
- Als er geen gezicht wordt gedetecteerd, verschijnt [📷] niet.

3 Selecteer het gezicht waarop u wilt scherpstellen.

- Druk op de knop <[AF-]> als u het gezichtskader [📷] wilt verplaatsen naar een ander gedetecteerd gezicht.
- Wanneer het kader alle herkende gezichten is langsgegaan, wordt [Gezichtsselectie: uit] weergegeven en wordt het opgegeven scherm voor de modus AF Frame opnieuw weergegeven.





4 Maak de opname.

- Druk de ontspanknop half in. Nadat de camera heeft scherpgesteld, verandert [] in [].
- Druk de ontspanknop helemaal naar beneden om de opname te maken.



- Wanneer [Gezichts-ID] is ingesteld op [Aan], worden namen van geregistreerde personen die worden gedetecteerd, niet weergegeven wanneer u een ander, niet-geregistreerd gezicht hebt geselecteerd waarop u wilt scherpstellen. Hun namen worden echter nog steeds vastgelegd in de foto's (45).

Foto's

Films

Onderwerpen kiezen om op scherp te stellen (Touch AF)

U kunt een opname maken nadat u een gezicht of ander onderwerp hebt geselecteerd waarop moet worden scherpgesteld.



1 Stel het AF-kader in op [Gezichts-AiAf] (44).

2 Selecteer een gezicht of ander onderwerp waarop moet worden scherpgesteld.

- Tik op het onderwerp of de persoon op het scherm.
- De camera piept en [] verschijnt zodra het onderwerp is gedetecteerd. De focus blijft behouden, zelfs als het onderwerp beweegt.
- Tik op [] om Touch AF te annuleren.



3 Maak de opname.

- Druk de ontspanknop half in. Nadat de camera heeft scherpgesteld, verandert [] in een groen [].
- Druk de ontspanknop helemaal naar beneden om de opname te maken.



- Als u niet wilt dat de camera een opname maakt wanneer u op het scherm tikt, moet u ervoor zorgen dat de modus [Touch Shutter] is uitgeschakeld. Druk op de knop <MENU>, kies [Touch Shutter] op het tabblad [] en kies [Uit] (28).
- Mogelijk kan de camera het onderwerp niet volgen als dit te klein is, te snel beweegt of als het contrast tussen het onderwerp en de achtergrond te klein is.
- Zelfs als u opnamen maakt in de modus [], keert de camera terug naar de modus [] als u op het scherm tikt om aan te geven waar u wilt scherpstellen.
- Als [Gezichts-ID] is ingesteld op [Aan], worden namen niet weergegeven wanneer er geregistreerde personen worden gedetecteerd, maar de namen worden wel in de foto's vastgelegd (45). Als het onderwerp waarop wordt scherpgesteld echter hetzelfde is als een persoon die is gedetecteerd met Gezichts-ID, wordt er een naam weergegeven.

Vóór gebruik

Basishandleiding

Handleiding voor gevorderden

Basishandelingen van de camera

Auto-modus/Modus Hybride automatisch

Andere opnamemodi

P-modus

Tv-, Av-, M-, C1- en C2-modus

Afspeelmodus

Wi-Fi-functies

Menu Instellingen

Accessoires

Bijlage

Index



Opmaken maken met AF lock

U kunt de focus vergrendelen. Als de focus is vergrendeld, wordt de focuspositie niet gewijzigd, zelfs niet als u de ontspanknop loslaat.

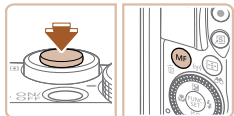

1 Vergrendel de focus.

- Houd de ontspanknop half ingedrukt en druk op de knop <MF>.
- De scherpstelling is nu vergrendeld en [MF] en de MF-indicator verschijnen op het scherm.
- Om de focus te ontgrendelen laat u de ontspanknop los en drukt u opnieuw op de knop <MF>. In dit geval worden [MF] en de MF-indicator niet meer weergegeven.

2 Kies de compositie en maak een opname.

- ! • Kan niet worden gebruikt met Touch Shutter (43).

Continu-opnamen maken terwijl de camera op het onderwerp blijft scherpstellen

Maak continu-opnamen terwijl de camera op het onderwerp blijft scherpstellen. Zie "Snelheid continu-opnamen" (232) voor meer informatie over de snelheid van continu-opnamen.



1 Configureer de instelling.

- Druk op de knop <FUNC SET>, selecteer [] in het menu en selecteer vervolgens [AF-ON] (27).
- Zodra de instelling is voltooid, wordt [AF-ON] weergegeven.

2 Maak de opname.

- Houdt de ontspanknop volledig ingedrukt om continu-opnamen te maken.
- De beelden worden samen beheerd als een groep (121).

- ! • In de modus [] (61), handmatig scherpstellen (89) of wanneer AF is vergrendeld (97), wordt [AF-ON] gewijzigd in [].
- Kan niet worden gebruikt met de zelfontspanner (41).
- Opnamen maken kan tijdelijk stoppen of continu-opnamen maken kan langzamer worden, afhankelijk van de opnameomstandigheden, camera-instellingen en zoompositie.
- Opnamen maken kan langzamer worden wanneer meer opnamen worden gemaakt.
- Als u flitst, kan de opnamesnelheid afnemen.
- Met Touch Shutter (43) maakt de camera continu-opnamen terwijl u het scherm aanraakt.



Flitser

Foto's

Flitsermodus wijzigen

U kunt de flitsermodus wijzigen en aanpassen aan de opnamecompositie. Zie "Flitsbereik" (📖231) voor meer informatie over het flitsbereik.

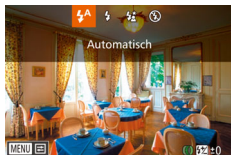

1 Klap de flitser uit.

- Verschuif de schakelaar <⚡>.

2 Configureer de instellingen.

- Druk op de knop <▶>, kies een flitsmodus (druk op de knoppen <◀><▶> of draai de regelaar <⚙>) en druk vervolgens op de knop <FUNC SET>.
- De optie die u hebt ingesteld, wordt nu weergegeven.



- Als de flitser is ingeklapt, kan het instellingenscherf niet worden geopend door op de knop <▶> te drukken. Verschuif de schakelaar <⚡> om de flitser uit te klappen en configureer de instelling.
- Als u flitst, kan vignetvorming optreden.

⚡ Automatisch

Als er weinig licht is, wordt er automatisch geflitst.

⚡ Aan

Er wordt bij elke opname geflitst.

⚡ Slow sync

Er wordt geflitst om de helderheid van het hoofdonderwerp (zoals mensen) te verbeteren terwijl er opnamen gemaakt worden met een langere sluitertijd, zodat de achtergrond buiten het flitsbereik verlicht wordt.



- Plaats de camera op een statief of neem andere maatregelen om de camera stil te houden en camerabeweging te voorkomen in de modus [⚡]. Stel daarnaast [IS modus] in op [Uit] als u opnamen maakt met een statief of een ander middel gebruikt om de camera stil te houden (📖101).
- In de modus [⚡] mag het hoofdonderwerp niet bewegen totdat het geluid van de ontspanknop stopt, zelfs nadat de flitser geflitst heeft.

⏏ Uit

Voor het maken van opnamen zonder flitser.



- Als bij omstandigheden die ervoor zorgen dat de camera bewogen wordt of bij situaties met weinig licht een knipperend pictogram [👁] wordt weergegeven wanneer u de ontspanknop half indrukt, plaatst u de camera op een statief of neemt u andere maatregelen om de camera stil te houden.



- Aanpassen is ook mogelijk door op de knop <▶> te drukken, op de gewenste optie te tikken en nogmaals hierop te tikken.

Vóór gebruik

Basishandleiding

Handleiding voor gevorderden

Basishandleidingen van de camera

Auto-modus/Modus Hybride automatisch

Andere opnamemodi

P-modus

Tv-, Av-, M-, C1- en C2-modus

Afspeelmodus

Wi-Fi-functies

Menu Instellingen

Accessoires

Bijlage

Index



De flitsbelichtingscompensatie aanpassen

Net als bij de normale belichtingscompensatie (📖80) kunt u de flitsbelichting aanpassen met stappen van 1/3 in een bereik van -2 tot +2.

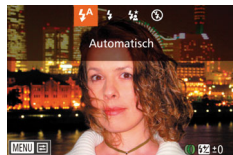

- Klap de flitser op, druk op de knop <▶> en draai onmiddellijk aan de ring <⦿> om het compensatieniveau te kiezen. Druk vervolgens op de knop <FUNC SET>.
- Het correctieniveau dat u hebt opgegeven wordt nu weergegeven.



- Wanneer de kans op overbelichting bestaat, past de camera tijdens het flitsen automatisch de sluitertijd of diafragma waarde aan om vervaagde highlights te verminderen en opnamen te maken met een optimale belichting. U kunt automatische aanpassing van sluitertijd of diafragma waarde echter uitschakelen door MENU (📖28) te openen en tabblad [📷] > [Flitsbesturing] > [Veiligheids FE] > [Uit] te kiezen.
- U kunt de flitsbelichtingscompensatie ook instellen door MENU (📖28) te openen en tabblad [📷] > [Flitsbesturing] > [Flitsbel. comp.] te kiezen.
- U kunt het MENU-scherm [Func.inst. interne flitser] ook als volgt openen (behalve wanneer een optionele externe flitser is geplaatst).
 - Houd de knop <▶> minimaal één seconde ingedrukt.
 - Wanneer de flitser is uitgeklaapt, drukt u op de knop <▶> en direct daarna op de knop <MENU>.



- U kunt het MENU-scherm [Flitsbesturing] (📖28) ook openen door op de knop <▶> te drukken en [MENU] aan te raken.

Opnamen maken met FE-lock

Net als met de AE lock (📖81) kunt u de belichting vergrendelen voor het maken van opnamen met de flitser.

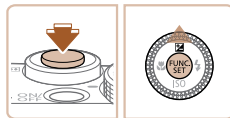

1 Klap de flitser uit en stel deze in op [⚡] (📖98).

2 Vergrendel de flitsbelichting.

- Richt de camera met vergrendelde belichting op het onderwerp waarvan u een opname wilt maken. Houd de ontspanknop half ingedrukt en druk op de knop <▲>.
- De flitser gaat af en wanneer [✖] wordt weergegeven, blijf het flitsuitvoerniveau behouden.
- Om FE te ontgrendelen laat u de ontspanknop los en drukt u opnieuw op de knop <▲>. In dit geval wordt [✖] niet meer weergegeven.

3 Kies de compositie en maak een opname.

- Na één opname wordt FE ontgrendeld en wordt [✖] niet meer weergegeven.



- FE-lock kan niet worden gebruikt met Touch Shutter (📖43) of Touch AF (📖96), omdat FE-lock wordt geannuleerd als er op het scherm wordt getikt.



- FE: Flitsbelichting



De flitstiming wijzigen

Wijzig de timing van de flitser en de sluitser als volgt.



1 Open het instellingenscherf.

- Druk op de knop <MENU>, kies [Flitsbesturing] op het tabblad [📷] en druk op de knop <FUNC SET> (📖28).

2 Configureer de instelling.

- Kies [Sluiter sync.] en kies vervolgens de gewenste optie (📖29).

1e gordijn	De flitser flitst direct nadat de sluitser opengaat.
2e gordijn	De flitser flitst direct voordat de sluitser dichtgaat.

RAW-beelden opnemen

RAW-beelden bestaan uit onbewerkte gegevens die zijn opgenomen met zo goed als geen verlies aan beeldkwaliteit door interne beeldverwerking van de camera. Gebruik Digital Photo Professional (📖196) om RAW-beelden naar wens aan te passen met minimaal kwaliteitsverlies.

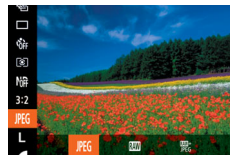

- Druk op de knop <FUNC SET> en kies [JPEG] in het menu. Kies vervolgens de gewenste optie (📖27).

JPEG

Hiermee neemt u JPEG-beelden op. JPEG-beelden worden in de camera verwerkt voor optimale beeldkwaliteit en gecomprimeerd om de bestandsgrootte te verkleinen. Dit compressieproces is echter onomkeerbaar en beelden kunnen niet kunnen worden teruggebracht naar de oorspronkelijke, onbewerkte staat. Beeldbewerking kan ook een klein verlies aan beeldkwaliteit veroorzaken.

RAW

Hiermee neemt u RAW-beelden op. RAW-beelden bestaan uit onbewerkte gegevens die zijn opgenomen met zo goed als geen verlies aan beeldkwaliteit door beeldverwerking van de camera. De gegevens kunnen in deze indeling niet worden bekeken via een computer of worden afgedrukt. Gebruikt eerst de software (Digital Photo Professional) om beelden te converteren naar normale JPEG- of TIFF-bestanden. Beelden kunnen worden aangepast met een minimaal verlies aan beeldkwaliteit.

Zie "Aantal 3:2-opnamen per geheugenkaart" (📖231) voor informatie over resolutie en het aantal foto's dat op een kaart past.

RAW+JPEG

Bij elke opname worden er twee beelden vastgelegd: een RAW-beeld en een JPEG-beeld. Het JPEG-beeld kunt u bekijken via een computer of afdrucken zonder de software te gebruiken.

Vóór gebruik

Basishandleiding

Handleiding voor gevorderden

Basishandleidingen van de camera

Auto-modus/Modus Hybride automatisch

Andere opnamemodi

P-modus

Tv-, Av-, M-, C1- en C2-modus

Afspeelmodus

Wi-Fi-functies

Menu Instellingen

Accessoires

Bijlage

Index





- Gebruik altijd de daarvoor bedoelde software (📖196) voor de overdracht van RAW-beelden (of RAW- en JPEG-beelden samen) naar een computer.
- Digitale zoom (📖40), datumstempels (📖43) en rode-ogencorrectie (📖52) zijn ingesteld op [Uit] in de modi [RAW] en [RAW+JPEG]. Daarnaast kunnen ruisreductieniveau (📖83), i-Contrast (📖84) en My Colors (📖87) niet worden ingesteld.



- De bestandsextensie voor JPEG-beelden is .JPG en de extensie voor RAW-beelden is .CR2.

Overige instellingen

Foto's

De compressieverhouding wijzigen (Beeldkwaliteit)

Selecteer als volgt een van de twee compressieverhoudingen, [S] (Superfijn) en [L] (Fijn): Zie "Aantal 3:2-opnamen per geheugenkaart" (📖231) voor richtlijnen over hoeveel opnamen bij elke compressieverhouding op een geheugenkaart passen.



- Druk op de knop <PINK SET> en kies [L] in het menu. Kies vervolgens de gewenste optie (📖27).

Foto's

Films

Instellingen van de IS-modus wijzigen

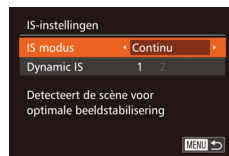

1 Open het instellingenscherf.

- Druk op de knop <MENU> en kies [IS-instellingen] op het tabblad [📷] en druk vervolgens op de knop <PINK SET> (📖28).

2 Configureer de instelling.

- Kies [IS modus] en kies vervolgens de gewenste optie (📖29).

Vóór gebruik

Basishandleiding

Handleiding voor gevorderden

Basishandleidingen van de camera

Auto-modus/Modus Hybride automatisch

Andere opnamemodi

P-modus

Tv-, Av-, M-, C1- en C2-modus

Afspeelmodus

Wi-Fi-functies

Menu Instellingen

Accessoires

Bijlage

Index



Continu	Optimale beeldstabilisatie voor de opnameomstandigheden wordt automatisch toegepast (Intelligent IS) (139).
Opname*	Beeldstabilisatie is alleen actief op het moment van de opname.
Uit	Schakelt de beeldstabilisatie uit.

* De instelling wordt gewijzigd in [Continu] voor filmopnamen.

- ! Wanneer beeldstabilisatie camerabeweging niet kan voorkomen, plaatst u de camera op een statief of neemt u andere maatregelen om de camera stil te houden. In dit geval is de [IS modus] ingesteld op [Uit].

Films

Filmen met onderwerpen op hetzelfde formaat als waarop ze voor het filmen worden weergegeven

Zodra de filmopname begint, verandert normaal gezien het beeldweergavegebied en worden voorwerpen vergroot om correcties of een bewegende camera op te vangen. Als u onderwerpen wilt filmen op hetzelfde formaat als waarop ze voor het filmen worden weergegeven, kunt u ervoor kiezen om sterke camerabeweging niet te verminderen.



- Voer de stappen bij "Instellingen van de IS-modus wijzigen" (101) uit om het scherm [IS-instellingen] te openen.
- Kies [Dynamic IS] en kies [2] (29).

- ✎ U kunt ook [IS modus] op [Uit] zetten, zodat onderwerpen op hetzelfde formaat worden opgenomen als waarop ze voor het filmen worden weergegeven.

Foto's

Films

De kleur van de informatie op het opnamescherm wijzigen

Informatie die wordt weergegeven op het opnamescherm en in menu's kan worden gewijzigd in een kleur die geschikt is voor opnamen in omstandigheden met weinig licht. Deze instelling inschakelen is handig in standen zoals [] (72).



- Druk op de knop <MENU>, selecteer [Nachtdisplay] op het tabblad [] en selecteer vervolgens [Aan] (28).

- ! De kleur wordt niet aangepast in de afspeelmodus.

Vóór gebruik

Basishandleiding

Handleiding voor gevorderden

Basishandelingen van de camera

Auto-modus/Modus Hybride automatisch

Andere opnamemodi

P-modus

Tv-, Av-, M-, C1- en C2-modus

Afspeelmodus

Wi-Fi-functies

Menu Instellingen

Accessoires

Bijlage

Index



Tv-, Av-, M-, C1- en C2-modus

Maak slimmer geraffineerde opnamen en pas de camera aan uw favoriete opnamestijl aan

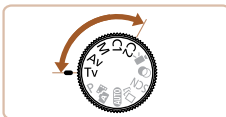

- In dit hoofdstuk wordt verondersteld dat de camera is ingesteld op de betreffende modus.

Specifieke sluitertijden (Modus [Tv])	104
Specifieke diafragmawaarden (Modus [Av])	105
Specifieke sluitertijden en diafragmawaarden (Modus [M])	105
De flitsoutput aanpassen.....	106
Aanpassing voor opnamestijlen	107
Functies toewijzen aan bedieningselementen	107

Weergegeven informatie wijzigen	109
Het menu FUNC. aanpassen (Lay-out FUNC.-menu)	110
Items selecteren om een plaats te geven in het menu	110
Opname-instellingen opslaan.....	111
Veelgebruikte menu-items voor opname opslaan (My Menu)	111

Vóór gebruik

Basishandleiding

Handleiding voor gevorderden

Basishandelingen van de camera

Auto-modus/Modus
Hybride automatisch

Andere opnamemodi

P-modus

Tv-, Av-, M-, C1- en C2-modus

Afspeelmodus

Wi-Fi-functies

Menu Instellingen

Accessoires

Bijlage

Index



Specifieke sluitertijden (Modus [Tv])

Stel de gewenste sluitertijd in voordat u met het opnemen begint. Op de camera wordt de diafragma waarde automatisch aangepast aan de ingestelde sluitertijd.

Zie "Sluitertijd" (102) voor informatie over de beschikbare sluitertijden.

1 Open de modus [Tv].

- Stel het programmamekuzewiel in op [Tv].

2 Stel de sluitertijd in.

- Draai aan de ring <[i]> om de sluitertijd in te stellen.



- Bij omstandigheden die langere sluitertijden vereisen, kan een vertraging optreden voordat u opnieuw een opname kunt maken, omdat de camera de beelden verwerkt om ruis te voorkomen.
- Stel [IS modus] in op [Uit] wanneer u een langere sluitertijd gebruikt en opnamen maakt met een statief (101).
- De kortste sluitertijd voor het maken van opnamen met een flitser is 1/2.000 seconde. Als u een kortere sluitertijd selecteert, wordt de sluitertijd voordat u opnamen kunt maken automatisch ingesteld op 1/2.000 seconde.
- Als de instellingen anders zijn dan de standaard belichtingsinstellingen wanneer u de ontspanknop half indrukt, worden de diafragma waarden oranje weergegeven. Pas de sluitertijd aan totdat de diafragma waarde wit wordt weergegeven. U kunt ook Safety Shift gebruiken (105).



- [Tv]: tijdwaarde

Vóór gebruik

Basishandleiding

Handleiding voor gevorderden

Basishandleidingen van de camera

Auto-modus/Modus Hybride automatisch

Andere opnamemodi

P-modus

Tv-, Av-, M-, C1- en C2-modus

Afspeelmodus

Wi-Fi-functies

Menu Instellingen

Accessoires

Bijlage

Index



Specifieke diafragmawaarden (Modus [Av])

Stel de gewenste diafragma waarde in voordat u begint met opnemen. Op de camera wordt de sluitertijd automatisch aangepast aan de ingestelde diafragma waarde.

Zie "Diafragma" (📖232) voor informatie over de beschikbare diafragma waarden.

- 1 Open de modus [Av].**
 - Stel het programmeuze wiel in op [Av].
- 2 Stel de diafragma waarde in.**
 - Draai aan de ring <⌚> om de diafragma waarde in te stellen.



- Als de instellingen anders zijn dan de standaard belichtingsinstellingen wanneer u de ontspanknop half indrukt, worden de sluitertijden oranje weergegeven. Pas de diafragma waarde aan totdat de sluitertijd wit wordt weergegeven. U kunt ook Safety Shift gebruiken (zie hieronder).

- [Av]: diafragma waarde (de grootte van de irisopening in de lens)
- Om belichtingsproblemen in de modus [Tv] en [Av] te voorkomen kan de sluitertijd of diafragma waarde van de camera automatisch worden aangepast, zelfs wanneer de standaardbelichting niet op een andere manier kan worden verkregen. Druk op de knop <MENU> en stel [Safety Shift] op het tabblad [📷] in op [Aan] (📖28). Safety Shift is echter uitgeschakeld wanneer de flitser flitst.

Specifieke sluitertijden en diafragma waarden (Modus [M])

Voer voordat u opnemen maakt de volgende stappen uit voor het instellen van de gewenste sluitertijd en diafragma waarde, zodat u de gewenste belichting krijgt.

Zie "Sluitertijd" (📖232) en "Diafragma" (📖232) voor informatie over beschikbare sluitertijden en diafragma waarden.

- 1 Open de modus [M].**
 - Stel het programmeuze wiel in op [M].
- 2 Stel de ISO-waarde in (📖82).**
- 3 Stel de sluitertijd en de diafragma waarde in.**

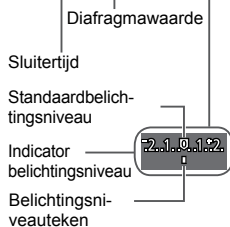

- Druk op de knop <▲>, selecteer dat u de sluitertijd of diafragma waarde wilt aanpassen en draai aan de ring <⌚> om een waarde in te voeren.
- Het belichtingsniveauteken, gebaseerd op de door u opgegeven waarde, wordt weergegeven op de indicator van het belichtingsniveau ter vergelijking met het standaard belichtingsniveau.
- [◀] of [▶] wordt weergegeven als het verschil ten opzichte van het standaard belichtingsniveau groter is dan 2 stops.





- Na het instellen van de sluitertijd en diafragma waarde kan het belichtingsniveau wijzigen als u de zoom aanpast of een nieuwe compositie voor de opname maakt.
- Afhankelijk van de ingestelde sluitertijd of diafragma waarde, wordt de helderheid van het scherm mogelijk aangepast. De helderheid van het scherm wijzigt echter niet als de flitser is uitgeklaapt en de modus [⚡] is ingesteld.
- De belichting kan anders zijn dan verwacht als de ISO-waarde is ingesteld op [ISO AUTO], omdat de ISO-waarde wordt aangepast om te garanderen dat de standaardbelichting in overeenstemming is met uw opgegeven sluitertijd en diafragma waarde.
- AE lock is alleen beschikbaar als de instelling van de ISO-waarde [ISO AUTO] is.



- [M]: Handmatig
- De standaardbelichting wordt berekend op basis van de opgegeven meetmethode (81).



De flitsoutput aanpassen

Maak een keuze uit de drie flitsniveaus in modus [M].

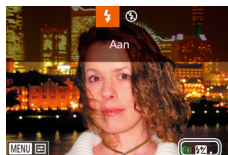

1 Open de modus [M].

- Stel het programmakeuzewiel in op [M].

2 Stel de flitsmodus in.

- Druk op de knop <MENU>, kies [Flitsbesturing] op het tabblad [📷] en druk op de knop <Ⓜ> (28).
- Druk op de knoppen <▲><▼> om [Flits mode] te selecteren, druk op de knoppen <◀><▶> om [Handmatig] te selecteren en druk vervolgens op de knop <MENU>.

3 Configureer de instelling.

- Klap de flitser op, druk op de knop <▶> en draai onmiddellijk aan de ring <Ⓜ> om het flitsniveau te kiezen. Druk vervolgens op de knop <Ⓜ>.
- Als de instelling is voltooid, wordt het flitsuitvoerniveau weergegeven. [1/2] laag, [1/2.] medium, [1/2.1] hoog





- U kunt het flitsniveau ook instellen door MENU (📖28) te openen en tabblad [📷] > [Flitsbesturing] > [Flits output] te selecteren.
- In de modus [Tv] of [Av] kunt u het flitsniveau ook instellen door MENU (📖28) te openen en het tabblad [📷] > [Flitsbesturing] > [Handmatig] te kiezen.
- U kunt het MENU-scherm [Func.inst. interne flitser] ook als volgt openen (behalve wanneer een optionele externe flitser is geplaatst).
 - Houd de knop <▶> minimaal één seconde ingedrukt.
 - Wanneer de flitser is uitgeklaapt, drukt u op de knop <▶> en direct daarna op de knop <MENU>.



- U kunt het MENU-scherm [Flitsbesturing] ook openen door de flitser op te klappen, op de knop <▶> te drukken en [MENU] aan te raken.

Aanpassing voor opnamestijlen

Foto's

Films

Funcities toewijzen aan bedieningselementen

Als u dat wenst, kunt u veelgebruikte functies toewijzen aan de doorlopende ring, de stapsgewijze ring, de controleknop, de snelkiesknop en de filmknop.

U kunt ook modusspecifieke functies toewijzen aan de doorlopende ring, de stapsgewijze ring en de controleknop voor de modi [P], [Av], [Tv] en [M].

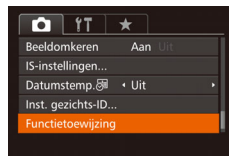

1 Open het instellingenscherf.

- Druk op de knop <MENU>, selecteer [Funcietoewijzing] op het tabblad [📷] en druk op de knop <ⓘ/SET> (📖28).

Vóór gebruik

Basishandleiding

Handleiding voor gevorderden

Basishandelingen van de camera

Auto-modus/Modus Hybride automatisch

Andere opnamemodi

P-modus

Tv-, Av-, M-, C1- en C2-modus

Afspeelmodus

Wi-Fi-functies

Menu Instellingen

Accessoires

Bijlage

Index





2 Configureer de instelling.

- Druk op de knoppen <▲><▼> of draai de regelaar <⦿> om de ring of knop voor toewijzing te selecteren.
- Als u functies wilt toewijzen aan de ring of regelaar, drukt u op de knop <⦿>, selecteert u de ring of regelaar op het weergegeven scherm (druk op de knoppen <▲><▼> of draai de regelaar <⦿>) en drukt vervolgens op de knoppen <◀><▶> om de functie te selecteren.
- Als u functies wilt toewijzen aan de knop <S> of <M>, drukt u op de knop <⦿>, selecteert u de functie op het weergegeven scherm (druk op de knoppen <▲><▼><◀><▶> of draai de regelaar <⦿>) en drukt u vervolgens op de knop <⦿>.

3 Gebruik de toegewezen functie naar behoefte.

- Draai aan <⦿><⦿><⦿> om de toegewezen functie te configureren.
- Als er meerdere functies zijn toegewezen aan de ring <⦿>, drukt u op de knop <▲> om tussen de functies te schakelen.
- Druk op de knop <S> of <M> om de toegewezen functie in te schakelen.



- Als u [L1] of [L2] toewijst aan de knop <S> of <M>, worden bij elke druk op de toegewezen knop witbalansgegevens opgenomen ([L1] 86) en wordt de instelling voor de witbalans gewijzigd in [L1] of [L2].
- Als u [AF] toewijst aan de knop <S> of <M>, wordt bij elke druk op de toegewezen knop de scherpstelling aangepast en vergrendeld. [AF] wordt weergegeven.
- Als u [Z] toewijst aan de knop <S> of <M>, wordt de schermweergave gedeactiveerd als u op de toegewezen knop drukt. Probeer een van de volgende oplossingen om de weergave te herstellen:
 - Druk op een willekeurige knop, behalve de ON/OFF-knop.
 - Houd de camera in een andere stand.
 - Klap de flitser omhoog of omlaag.
- U kunt nog steeds films opnemen in de modus [S], [M] of [L], zelfs als u een functie toewijst aan de knop <M>.



- Op het instellingen scherm kunt u ook de functies die aan bedieningselementen zijn toegewezen, configureren door op de functies die moeten worden omgeschakeld, te tikken en vervolgens op [MENU] te tikken.

Vóór gebruik

Basishandleiding

Handleiding voor gevorderden

Basishandleidingen van de camera

Auto-modus/Modus Hybride automatisch

Andere opnamemodi

P-modus

Tv-, Av-, M-, C1- en C2-modus

Afspeelmodus

Wi-Fi-functies

Menu Instellingen

Accessoires

Bijlage

Index



Weergegeven informatie wijzigen

Stel het aantal aangepaste weergaven in (📖27) en de informatie die in elke weergave wordt weergegeven wanneer in het opnamescherm op de knop <DISP.> wordt gedrukt.

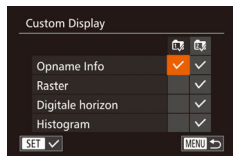

1 Open het instellingenscherm.

- Druk op de knop <MENU>, kies [Custom Display] op het tabblad [📷] en druk vervolgens op de knop <FUNC SET> (📖28).

2 Configureer de instelling.

- Druk op de knoppen <▲><▼><◀><▶> of draai aan de knop <🔍> om een item te selecteren en druk vervolgens op de knop <FUNC SET>. Geselecteerde weergave-items worden voorzien van [✓].
- De geselecteerde items (voorzien van [✓]) worden opgenomen in de weergave.

Opname Info	Weergave van opname-informatie (📖215).
Raster	Weergave van een referentieraster.
Digitale horizon	Weergave van de digitale horizon (📖54).
Histogram	Weergave van een histogram (📖116) in de modi [P], [Tv], [Av] en [M].



- De instellingen worden niet opgeslagen als u de ontspanknop half indrukt en teruggaat naar het opnamescherm vanaf het scherm met instellingen voor aangepaste weergaven.
- U kunt ook grijs weergegeven items opgeven. Mogelijk worden deze echter niet weergegeven in bepaalde opnamemodi.



- Rasterlijnen worden niet opgeslagen bij de opname.



- U kunt een item dat u wilt weergeven, ook selecteren door op het item te tikken.

Vóór gebruik

Basishandleiding

Handleiding voor gevorderden

Basishandelingen van de camera

Auto-modus/Modus Hybride automatisch

Andere opnamemodi

P-modus

Tv-, Av-, M-, C1- en C2-modus

Afspeelmodus

Wi-Fi-functies

Menu Instellingen

Accessoires

Bijlage

Index



Het menu FUNC. aanpassen (Lay-out FUNC.-menu)

De weergave van de items in het menu FUNC. kan worden aangepast. Functies die niet worden weergegeven in dit menu, zijn beschikbaar op het tabblad [CAM] van het menuscherm.

Foto's

Films

Items selecteren om een plaats te geven in het menu



1 Open het instellingenscherm.

- Druk op de knop <MENU>, kies [Lay-out FUNC.-menu] op het tabblad [CAM] en druk op de knop <FUNC SET> (128).

2 Kies pictogrammen die u een plaats wilt geven in het menu.

- Druk op de knoppen <▲><▼><◀><▶> of draai de ring <R> of de regelaar <D> en druk vervolgens op de knop <FUNC SET> om pictogrammen te kiezen die u een plaats wilt geven in het menu FUNC. Geselecteerde pictogrammen worden gemarkeerd met een [✓].
- De geselecteerde items (voorzien van [✓]) worden opgenomen in de weergave.
- Functies zonder de markering [✓] zijn beschikbaar op het tabblad [CAM] van het menuscherm.

3 Configureer de instelling.

- Druk op de knop <MENU>, kies [OK] (druk op de knoppen <◀><▶> of draai aan de knop <D>) en druk daarna op de knop <FUNC SET>.



- Het scherm in stap 2 kan ook worden geopend door de knop <FUNC SET> ingedrukt te houden als het menu FUNC. wordt weergegeven.
- Items die u verwijdert uit het menu FUNC., toevoegt aan My Menu (111) en vervolgens weer toevoegt aan het menu FUNC. worden verwijderd uit My Menu.

Menu-items verplaatsen



1 Open het instellingenscherm.

- Druk in het scherm bij stap 2 van "Items selecteren om een plaats te geven in het menu" (110) op de knop <DISP.>.
- Druk op de knoppen <▲><▼> of draai de ring <R> of regelaar <D> om een pictogram te selecteren dat u wilt verplaatsen. Druk op de knop <FUNC SET> of <▶>, druk op de knoppen <▲><▼> of draai de regelaar <D> of ring <R> om de nieuwe positie te selecteren en druk daarna op de knop <FUNC SET> of <◀>.

2 Configureer de instelling.

- Druk op de knop <MENU>, kies [OK] (druk op de knoppen <◀><▶> of draai aan de knop <D>) en druk daarna op de knop <FUNC SET>.

Vóór gebruik

Basishandleiding

Handleiding voor gevorderden

Basishandelingen van de camera

Auto-modus/Modus Hybride automatisch

Andere opnamemodi

P-modus

Tv-, Av-, M-, C1- en C2-modus

Afspeelmodus

Wi-Fi-functies

Menu Instellingen

Accessoires

Bijlage

Index



Opname-instellingen opslaan

Sla opnamemodi en uw geconfigureerde functie-instellingen die u veel gebruikt, op zodat u ze kunt hergebruiken. Om opgeslagen instellingen later eenvoudig te openen, zet u gewoon het programmakeuzewiel op [C1] of [C2]. Zelfs als u van opnamemodus wisselt of de camera uitschakelt, worden instellingen die normaal gesproken worden gewist (zelfontspanner, enzovoort), opgeslagen.

Instellingen die kunnen worden opgeslagen

- Opnamestanden ([P], [Tv], [Av] en [M])
- Items die zijn ingesteld in de modus [P], [Tv], [Av] of [M] (80 – 106)
- Instellingen in het opnamemenu
- Zoomposities
- Handmatige scherpstelposities (89)
- My Menu instellingen (111)

1 Selecteer de opnamemodus met instellingen die u wilt opslaan en wijzig de instellingen naar wens.

2 Configureer de instelling.

- Druk op de knop <MENU>, kies [Opslaan] op het tabblad []. Druk vervolgens op de knop <FUNC SET>.

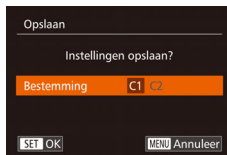

- Als u opgeslagen instellingen (met uitzondering van de opnamemodus) wilt bewerken, kiest u [C1] of [C2] en brengt u de wijzigingen aan. Herhaal vervolgens stap 2 en 3. Deze instellingen worden niet doorgevoerd in andere opnamemodi.

- Als u informatie die u hebt opgeslagen in [C1] of [C2] wilt wissen en de standaardwaarden wilt herstellen, draait u het programmakeuzewiel naar [C1] of [C2] en kiest u [Reset alle] (180).

3 Sla de instellingen op.

- Druk op de knoppen <◀><▶> of draai de regelaar <◉> om de bestemming te selecteren. Druk vervolgens op de knop <FUNC SET>.

Veelgebruikte menu-items voor opname opslaan (My Menu)

U kunt op het tabblad [★] maximaal vijf menu-items opslaan die veel worden gebruikt voor opname. Door het tabblad [★] naar wens aan te passen, heeft u snel toegang tot deze items via één enkel scherm.

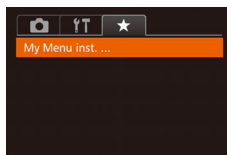

1 Open het instellingenscherf.

- Druk op de knop <MENU>, kies [My Menu inst.] op het tabblad [★] en druk op de knop <FUNC SET> (28).

Vóór gebruik

Basishandleiding

Handleiding voor gevorderden

Basishandelingen van de camera

Auto-modus/Modus Hybride automatisch

Andere opnamemodi

P-modus

Tv-, Av-, M-, C1- en C2-modus

Afspeelmodus

Wi-Fi-functies

Menu Instellingen

Accessoires

Bijlage

Index



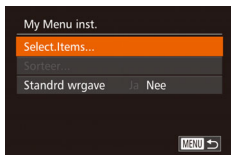

2 Configureer de instelling.

- Druk op de knoppen <▲><▼> of draai de regelaar <⦿> om [Select.Items] te selecteren en druk vervolgens op de knop <FUNC SET>.
- Kies maximaal vijf menu-items die u wilt opslaan (druk op de knoppen <▲><▼> of draai de regelaar <⦿>) en druk vervolgens op de knop <FUNC SET>.
- [✓] wordt weergegeven.
- Druk op de knop <FUNC SET> als u niet wilt opslaan. [✓] wordt niet meer weergegeven.
- Druk op de knop <MENU>.

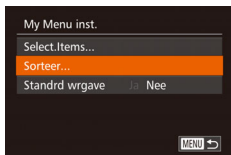

3 Herschik indien gewenst de volgorde van de menu-items.

- Druk op de knoppen <▲><▼> of draai de regelaar <⦿> om [Sorteer] te selecteren en druk vervolgens op de knop <FUNC SET>.
- Kies een menu-item dat u wilt verplaatsen (druk op de knoppen <▲><▼> of draai de regelaar <⦿>) en druk vervolgens op de knop <FUNC SET>.
- Druk op de knoppen <▲><▼> of draai de regelaar <⦿> om de volgorde te wijzigen en druk vervolgens op de knop <FUNC SET>.
- Druk op de knop <MENU>.



- U kunt ook grijs weergegeven items in stap 2 opgeven. Mogelijk zijn deze echter niet beschikbaar in bepaalde opnamemodi.



- Druk op de knop <MENU> in de opnamemodus, kies [Standrd wrgave] en druk op de knoppen <◀><▶> om [Ja] te kiezen als u wilt dat My Menu direct toegankelijk is.



- Op het scherm [Select.Items] voor het opslaan of wissen van items kunt u ook op items tikken om ze te selecteren.
- Op het scherm [Sorteer] kunt u ook items slepen om de weergavevolgorde te wijzigen.

Vóór gebruik

Basishandleiding

Handleiding voor gevorderden

Basishandleidingen van de camera

Auto-modus/Modus Hybride automatisch

Andere opnamemodi

P-modus

Tv-, Av-, M-, C1- en C2-modus

Afspeelmodus

Wi-Fi-functies

Menu Instellingen

Accessoires

Bijlage

Index



Afspeelmodus

Veel plezier bij het bekijken van uw opnamen. U kunt ze op tal van manieren doorbladeren en bewerken.

- Druk op de knop  om de afspeelmodus te openen en de camera voor te bereiden op deze handelingen.



- Beelden die zijn bewerkt op een computer, beelden waarvan de bestandsnaam is gewijzigd en beelden die met een andere camera zijn gemaakt, kunnen mogelijk niet worden afgespeeld of bewerkt.

Bekijken	114
Schakelen tussen weergavemodi	116
Korte films bekijken die zijn gemaakt bij het nemen van foto's (digest-films)	117
Personen controleren die met Gezichts-ID zijn gedetecteerd	117
Door beelden bladeren en beelden filteren	118
Bladeren door beelden in een index	118
Beelden zoeken die voldoen aan opgegeven voorwaarden	118
De stapsgewijze ring gebruiken om te springen	120
Afzonderlijke beelden in een groep weergeven	121
Gezichts-ID-gegevens bewerken	122
Opties voor het weergeven van foto's	123

Beelden vergroten	123
Diavoorstellingen bekijken	124
Vergelijkbare beelden automatisch afspelen (Smart Shuffle)	124
Beelden beveiligen	125
Een selectiemethode selecteren	125
Afzonderlijke beelden selecteren	126
Een reeks selecteren	126
Alle beelden in één keer opgeven	127
Beelden wissen	128
Meerdere beelden tegelijk wissen	128
Beelden roteren	130
Automatisch draaien uitschakelen	130
Beelden markeren als favoriet	131
Handige bediening met behulp van de knop 	132

Handige bediening: Touch-acties	132
Een functie gebruiken die is toegewezen aan []	132
Functies voor Touch-acties wijzigen	133
Foto's bewerken	134
Het formaat van beelden wijzigen	134
Bijsnijden	135
De kleurtoon van een beeld wijzigen (My Colors)	136
De helderheid corrigeren (i-Contrast)	136
Rode ogen corrigeren	137
Films bewerken	138
Bestandsgroottes verkleinen	139
Digest-films bewerken	140

Vóór gebruik

Basishandleiding

Handleiding voor gevorderden

Basishandelingen van de camera

Auto-modus/Modus Hybride automatisch

Andere opnamemodi

P-modus

Tv-, Av-, M-, C1- en C2-modus

Afspeelmodus

Wi-Fi-functies

Menu Instellingen

Accessoires

Bijlage

Index



Bekijken

Foto's

Films

Na het maken van foto's of het opnemen van films kunt u deze, zoals hieronder is beschreven, op het scherm bekijken.

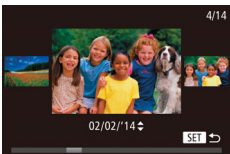

1 Open de afspeelmodus.

- Druk op de knop <▶>.
- Uw laatste opname wordt weergegeven.

2 Blader door uw beelden.

- Als u het vorige beeld wilt bekijken, drukt u op de knop <◀> of draait u de regelaar <⦿> naar links. Als u het volgende beeld wilt bekijken, drukt u op de knop <▶> of draait u de regelaar <⦿> naar rechts.
- Houd de knoppen <◀><▶> ingedrukt om snel door de beelden te bladeren.

- U kunt ook snel de regelaar <⦿> draaien om de modus Beeld scrollen te openen. Draai in deze modus de regelaar <⦿> om door uw beelden te bladeren.
- Druk op de knop <FUNC SET> om terug te keren naar de enkelvoudige weergave.
- Druk in de modus Beeld scrollen op de knoppen <▲><▼> om door beelden te bladeren in de groepen van elke opnamedatum.



Volume-indicator

- Films zijn herkenbaar aan het pictogram [SET ▶]. Ga naar stap 3 als u films wilt afspelen.

3 Speel films af.

- Om het afspelen te starten, drukt u op de knop <FUNC SET> om het filmbedieningspaneel te openen, selecteert u [▶] (druk op de knoppen <◀><▶> of draait u de regelaar <⦿>) en drukt u nogmaals op de knop <FUNC SET>.

4 Pas het volume aan.

- Om het volume aan te passen, drukt u op de knoppen <▲><▼>.
- Om het volume aan te passen wanneer de volumeaanduiding niet langer wordt weergegeven, drukt u op de knoppen <▲><▼>.

5 Onderbreek het afspelen.

- Druk op de knop <FUNC SET> als u het afspelen wilt onderbreken of hervatten.
- Na de film verschijnt [SET ▶].

Vóór gebruik

Basishandleiding

Handleiding voor gevorderden

Basishandelingen van de camera

Auto-modus/Modus Hybride automatisch

Andere opnamemodi

P-modus

Tv-, Av-, M-, C1- en C2-modus

Afspeelmodus

Wi-Fi-functies

Menu Instellingen

Accessoires

Bijlage

Index





- Om vanuit de afspelmodus naar de opnamemodus te gaan, drukt u de ontspanknop half in.
- Als u Beeld scrollen wilt uitschakelen, kiest u MENU (📖28) > tabblad [▶] > [Beeld scrollen] > [Uit].
- Als u de meest recente opname wilt weergeven wanneer de afspelmodus geopend wordt, kiest u MENU (📖28) > tabblad [▶] > [Ga verder] > [Laatste f.].
- Om de weergegeven overgang tussen beelden te wijzigen, opent u MENU (📖28) en vervolgens kiest u het door u gewenste effect op het tabblad [▶] > [Overgangseff.].



Bediening via het aanraakscherm



- Als u het volgende beeld wilt bekijken, veegt u met uw vinger naar links op het scherm en voor het vorige beeld veegt u naar rechts met uw vinger.

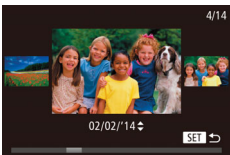

- Als u de modus Beeld scrollen wilt openen, veegt u met uw vinger herhaaldelijk snel naar links of rechts.
- U kunt ook beelden in de modus Beeld scrollen selecteren door met uw vinger naar links of rechts te vegen.
- Als u op het centrale beeld tikt, wordt de enkelvoudige weergave hersteld.
- Als u in de modus Beeld scrollen wilt bladeren door beelden die op opnamedatum zijn gegroepeerd, sleept u omhoog of omlaag.



- Als u het afspelen wilt starten, tikt u op [▶] in stap 3 van “Bekijken” (📖114).
- Als u het volume wilt aanpassen tijdens het afspelen van een film, sleept u met uw vinger snel omhoog of omlaag op het scherm.
- Tik op het scherm als u het afspelen wilt stoppen. Het scherm links wordt weergegeven en de volgende handelingen zijn beschikbaar.
- Tik op [🔊] om het volumepaneel weer te geven. Tik vervolgens op [▲][▼] om het volume aan te passen. Bij een volume van 0 verschijnt [🔊].
- Om een ander frame weer te geven, tikt u op de schuifbalk of sleept u deze naar links of naar rechts.
- Tik op [▶] als u het afspelen wilt hervatten.
- Tik op [↶] om terug te keren naar het scherm in stap 2 van “Bekijken” (📖114).

Vóór gebruik

Basishandleiding

Handleiding voor gevorderden

Basishandelingen van de camera

Auto-modus/Modus Hybride automatisch

Andere opnamemodi

P-modus

Tv-, Av-, M-, C1- en C2-modus

Afspelmodus

Wi-Fi-functies

Menu Instellingen

Accessoires

Bijlage

Index



Schakelen tussen weergavemodi

Druk op de knop <DISP.> om andere informatie weer te geven op het scherm of om de informatie te verbergen. Zie "Afspelen (uitgebreide informatieweergave)" (1216) voor meer informatie over de weergegeven gegevens.

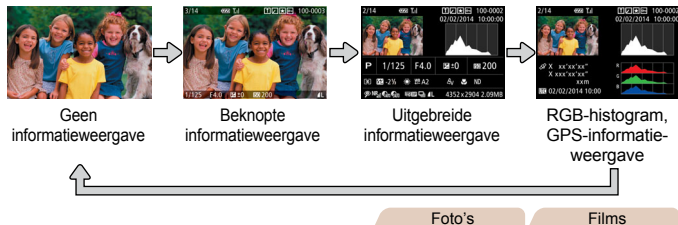

Overbelichtingswaarschuwing (voor highlights van beelden)

In de uitgebreide informatieweergave (1116) knippen de vervaagde highlights van het beeld op het scherm.

Histogram

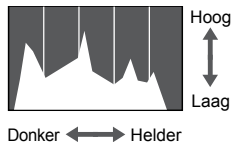

- De grafiek die verschijnt in de uitgebreide informatieweergave (1116) is een histogram dat de distributie van de helderheid in het beeld toont. Op de horizontale as staat de helderheidsgraad en de verticale geeft aan welk gedeelte van het beeld zich op elk helderheidsniveau bevindt. Het histogram bekijken is een manier om de belichting te controleren.
- U kunt het histogram ook openen tijdens het maken van opnamen (1109, 215).

RGB-histogram, GPS-informatieweergave

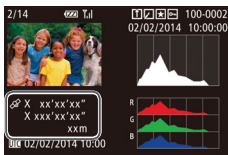
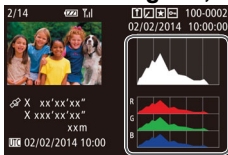

- Het RGB-histogram toont de distributie van de tinten rood, groen en blauw in een beeld. De horizontale as toont de helderheidsgraad van R, G of B en de verticale as geeft aan welk gedeelte van het beeld zich op dat helderheidsniveau bevindt. Dankzij dit histogram kunt u de kleurkenmerken van het beeld controleren.
- Met een smartphone die via Wi-Fi is verbonden met de camera kunt u beelden op de camera geotaggen en informatie toevoegen, zoals breedtegraad, lengtegraad en hoogte (1167). U kunt deze informatie controleren in de GPS-informatieweergave.
- Van boven naar onder worden breedtegraad, lengtegraad, hoogte en UTC (opnamedatum en -tijd) getoond.



- [---] wordt weergegeven in plaats van numerieke waarden voor items die niet beschikbaar zijn op uw smartphone of voor items die niet juist zijn vastgelegd.



- UTC: staat voor "Coordinated Universal Time" en komt vrijwel overeen met Greenwich Mean Time.
- De GPS-informatieweergave is niet beschikbaar voor beelden waarvoor deze informatie ontbreekt.



- U kunt ook schakelen tussen het RGB-histogram (alleen foto's) en weergave van GPS-informatie door de onderste helft van het scherm omhoog of omlaag te slepen in de gedetailleerde informatieweergave.



Korte films bekijken die zijn gemaakt bij het nemen van foto's (digest-films)

U kunt als volgt een filmsynopsis bekijken met digest-films die automatisch zijn opgenomen in de modus [SET] (135) op een dag waarop u foto's hebt genomen.



1 Selecteer een beeld.

- Kies een foto met de aanduiding [SET] en druk op de knop <FUNC SET>.

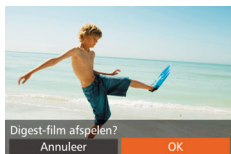

2 Speel de film af.

- Druk op de knoppen <◀>>> of draai de regelaar <◻> om [OK] te selecteren.
- De film die automatisch is opgenomen op de dag dat de foto's zijn gemaakt, wordt vanaf het begin afgespeeld.



- Na een kort moment wordt [SET] niet meer weergegeven wanneer u de camera gebruikt met uitgeschakelde informatieweergave (116).



- U kunt digest-films ook afspelen door op [SET] op het scherm in stap 1 te tikken en op [OK] op het scherm in stap 2 te tikken.

Op datum weergeven

Digest-films kunnen op datum worden bekeken.

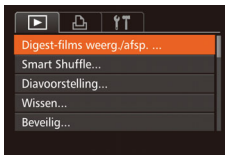

1 Selecteer een film.

- Druk op de knop <MENU>, kies [Digest-films weerg./afsp.] op het tabblad [▶] en kies een datum (28).

2 Speel de film af.

- Druk op de knop <FUNC SET> als u het afspelen wilt starten.

Personen controleren die met Gezichts-ID zijn gedetecteerd

Als u de camera overschakelt naar de korte informatieweergave (116), worden de namen weergegeven van maximaal vijf personen die zijn geregistreerd in Gezichts-ID (45).



- Druk herhaaldelijk op de knop <DISP.> totdat de korte informatieweergave wordt geactiveerd en druk vervolgens op de knoppen <◀>>> om een beeld te kiezen.
- De namen worden op gedetecteerde personen weergegeven.



- Als u liever geen namen wilt weergeven in foto's die met behulp van Gezichts-ID zijn gemaakt, kiest u MENU (28) > tabblad [▶] > [Info gezichts-ID] > [Naam weerg.] > [Uit].



Door beelden bladeren en beelden filteren

Foto's

Films

Bladeren door beelden in een index

U kunt snel de beelden vinden die u zoekt door meerdere beelden in een index weer te geven.

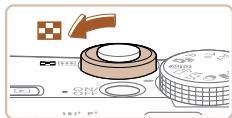

1 Geef beelden weer in een index.

- Verschuif de zoomknop naar als u beelden in een index wilt weergeven. Als u de zoomknop nogmaals verschuift, worden meer beelden weergegeven.
- Verschuif de zoomknop naar om minder beelden weer te geven. Het aantal beelden neemt elke keer af wanneer u de zoomknop verschuift.

2 Selecteer een beeld.

- Draai de regelaar om door de beelden te bladeren.
- Druk op de knoppen om een beeld te selecteren.
- Er wordt een oranje kader rond het geselecteerde beeld weergegeven.
- Druk op de knop om het geselecteerde beeld in de enkelvoudige weergave te bekijken.

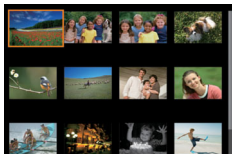

- Als u het 3D-weergave-effect wilt uitschakelen (wordt weergegeven als u de knoppen ingedrukt houdt of snel aan de knop draait), kiest u MENU (128) > tabblad [1] > [Indexeffect] > [Uit].



Bediening via het aanraakscherm

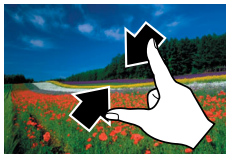

- Knijp uw vingers samen om van de enkelvoudige weergave over te schakelen naar de indexweergave.
- Als u meer miniatures per scherm wilt weergeven, knijpt u uw vingers nogmaals samen.
- Sleep omhoog of omlaag over het scherm om door de weergegeven afbeeldingen te bladeren.



- Als u minder miniatures per scherm wilt weergeven, spreidt u uw vingers.
- Tik op een beeld om deze te selecteren en tik er nogmaals op om het beeld in de enkelvoudige weergave te bekijken.

Foto's

Films

Beelden zoeken die voldoen aan opgegeven voorwaarden

Vind snel de gewenste beelden op een geheugenkaart vol beelden door de beeldweergave te filteren op de door u opgegeven voorwaarden. U kunt deze beelden ook allemaal tegelijk beveiligen (125) of verwijderen (128).

 Naam	Geeft beelden van een geregistreerde persoon weer (46).
 Mensen	Geeft beelden weer met gedetecteerde gezichten.
 Opnamedatum	Geeft beelden weer die op een bepaalde datum zijn opgenomen.
 Favorieten	Geeft beelden weer die gemarkeerd zijn als favoriet (131).
 Foto/film	Geeft foto's, films of films die zijn opgenomen in deodus [1] weer (35).

Vóór gebruik

Basishandleiding

Handleiding voor gevorderden

Basishandelingen van de camera

Auto-modus/Modus Hybride automatisch

Andere opnamemodi

P-modus

Tv-, Av-, M-, C1- en C2-modus

Afspeelmodus

Wi-Fi-functies

Menu Instellingen

Accessoires

Bijlage

Index



Weergave filteren op [★], [☺], [📷] of [📷]



1 Selecteer de eerste voorwaarde voor beeldweergave of bladeren.

- Druk in de enkelvoudige weergave op de knop <☺> en druk vervolgens op de knoppen <▲><▼> om een weergavefilter te kiezen.
- Als u [★] of [📷] selecteert, kunt u alleen beelden bekijken die aan deze voorwaarde voldoen door op de knoppen <◀><▶> te drukken. Om voor al deze beelden samen een handeling uit te voeren, drukt u op de knop <FUNC SET> en gaat u naar stap 3.

2 Selecteer de tweede voorwaarde en controleer de gevonden beelden.

- Druk op de knoppen <◀><▶> om een andere voorwaarde te selecteren. Zodra u de regelaar <📷> draait, kunt u de beelden aan de hand van uw voorwaarden bekijken.
- Druk op de knop <MENU> om deze modus te stoppen.
- Om naar de weergave met gefilterde beelden te gaan, drukt u op de knop <FUNC SET> en gaat u naar stap 3.



3 Bekijk de gefilterde beelden.

- Beelden die voldoen aan uw voorwaarden, worden in gele kaders weergegeven. Druk op de knoppen <◀><▶> of draai de regelaar <📷> om alleen deze beelden te bekijken.
- Druk op de knop <☺> om gefilterde weergave te annuleren.

! • Als op de camera voor bepaalde voorwaarden geen overeenkomende beelden zijn gevonden, zijn die voorwaarden niet beschikbaar.



- Als u informatie wilt weergeven of verbergen, drukt u bij stap 3 op de knop <DISP>.
- Opties voor het bekijken van de gevonden beelden (stap 3) zijn "Bladeren door beelden in een index" (📖118), "Beelden vergroten" (📖123) en "Diavoorstellingen bekijken" (📖124). U kunt ook alle gevonden beelden beveiligen, wissen, afdrukken of toevoegen aan een fotoalbum door [Alle beelden zoekopdr. sel.] te selecteren in "Beelden beveiligen" (📖125), "Meerdere beelden tegelijk wissen" (📖128), "Beelden toevoegen aan de printlijst (DPOF)" (📖203) of "Beelden toevoegen aan een fotoboek" (📖205).
- Als u beelden bewerkt en opslaat als nieuwe beelden (📖134 – 137) wordt een bericht weergegeven en worden de gevonden beelden niet meer weergegeven.



- U kunt ook voorwaarden selecteren door op de schermen in stap 1 en 2 te tikken.
- Nadat u voorwaarden hebt gekozen, kunt u beelden die overeenkomen met uw voorwaarden, weergeven door opnieuw een voorwaarde aan te raken.

Vóór gebruik

Basishandleiding

Handleiding voor gevorderden

Basishandelingen van de camera

Auto-modus/Modus Hybride automatisch

Andere opnamemodi

P-modus

Tv-, Av-, M-, C1- en C2-modus

Afspeelmodus

Wi-Fi-functies

Menu Instellingen

Accessoires

Bijlage

Index



■ Weergave filteren op [👤]

1 Selecteer [👤].

- Doorloop stap 1 bij “Weergave filteren op [★], [👤], [👤] of [👤]” (📖119), kies [👤] en druk op de knop <PUNK SET>.

2 Kies een persoon.

- Druk op de knoppen <▲><▼><◀><▶> om een persoon te selecteren en druk vervolgens op de knop <PUNK SET>.

3 Bekijk de gefilterde beelden.

- Volg stap 3 in “Weergave filteren op [★], [👤], [👤] of [👤]” (📖119) om de beelden weer te geven.

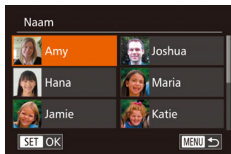

- [👤] is alleen beschikbaar als personen zijn geregistreerd (📖46).



- U kunt beelden met een bepaalde persoon ook weergeven door op de persoon in stap 2 te tikken en vervolgens nogmaals op de persoon te tikken.

De stapsgewijze ring gebruiken om te springen

Gebruik de stapsgewijze ring om gewenste beelden snel te vinden en hiertussen te springen door de beeldweergave te filteren op basis van uw opgegeven voorwaarden.

Naar favorieten	Geeft beelden weer die gemarkeerd zijn als favoriet (📖131).
Ga naar datum	Springt naar het eerste beeld in de groep beelden die op dezelfde datum zijn genomen.
Volgende 10	Springt met 10 beelden tegelijk.
Volgende 100	Springt met 100 beelden tegelijk.

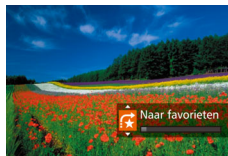

1 Selecteer een voorwaarde.

- Selecteer een voorwaarde (of springmethode) in de enkelvoudige weergave door te draaien aan de ring <👤>. Druk vervolgens op de knoppen <▲><▼>.

2 Bekijk de beelden die overeenkomen met de door u opgegeven voorwaarde, of spring met het opgegeven aantal.

- Draai aan de ring <👤> om alleen beelden te bekijken die overeenkomen met de voorwaarde of om met het opgegeven aantal beelden vooruit of achteruit te springen.



Bediening via het aanraakscherm



- U kunt ook naar het vorige of volgende beeld springen volgens de methode die u hebt gekozen bij stap 1 van “De stapsgewijze ring gebruiken om te springen” (120) door met twee vingers naar links of rechts te slepen.

- Als u aan de ring draait terwijl u door beelden bladert in de indexweergave, wordt het vorige of volgende beeld weergegeven volgens de springmethode die in de eenvoudige weergave is geselecteerd. Als u echter of hebt geselecteerd, schakelt de springmethode over op .

Foto's

Afzonderlijke beelden in een groep weergeven

Alleen het eerste beeld van gegroepeerde beelden wordt weergegeven, of het nu gaat om een groep die bestaat uit een reeks opnamen (44, 97) uit de modus (59) of om afzonderlijke foto's die zijn opgeslagen als brongegevens in de modus (75). U kunt echter de beelden ook afzonderlijk bekijken.



1 Kies een gegroepeerd beeld.

- Druk op de knoppen of draai de regelaar om een beeld te selecteren met het label en druk op de knop .



2 Geef de beelden in de groep afzonderlijk weer.

- Als u op de knoppen drukt of de regelaar draait, worden alleen de beelden in de groep weergegeven.
- Als u op de knop drukt, wordt [Toon alle beelden] weergegeven. Druk op de knop om afspelen in een groep te annuleren.

- Bij afspelen in een groep (stap 2) kunt u snel door beelden bladeren “Bladeren door beelden in een index” (118) en deze vergroten “Beelden vergroten” (123). Door [Alle beelden groeperen] voor “Beelden beveiligen” (125), “Meerdere beelden tegelijk wissen” (128), “Beelden toevoegen aan de printlijst (DPOF)” (203) of “Beelden toevoegen aan een fotoboek” (205) te selecteren, kunnen alle beelden in de groep in één keer worden bewerkt.
- Als u de groepering voor beelden wilt opheffen zodat ze worden weergegeven als losse foto's, kiest u MENU (28) > tabblad > [Beelden groep.] > [Uit] (28). Het groeperen van gegroepeerde beelden kan echter tijdens het afspelen van afzonderlijke beelden niet worden opgeheven.
- Gelijktijdige weergave in modus zoals beschreven bij stap 2 van “Genieten van diverse beelden van elke opname (Creatieve opname)” (59) wordt alleen direct na de opname weergegeven.

- U kunt groepsbeelden ook afzonderlijk weergeven door op op het scherm in stap 1 te tikken.

Vóór gebruik

Basishandleiding

Handleiding voor gevorderden

Basishandleidingen van de camera

Auto-modus/Modus Hybride automatisch

Andere opnamemodi

P-modus

Tv-, Av-, M-, C1- en C2-modus

Afspelmodus

Wi-Fi-functies

Menu Instellingen

Accessoires

Bijlage

Index



Gezichts-ID-gegevens bewerken

Als u tijdens het afspelen merkt dat een naam incorrect is, kunt u deze wijzigen of wissen.

U kunt echter geen namen toevoegen voor personen die niet door Gezichts-ID gedetecteerd zijn (namen worden niet weergegeven en voor personen waarvan de naam is gewist).

Namen wijzigen



1 Open het instellingenschermb.

- Druk op de knop <MENU> en kies [Info gezichts-ID] op het tabblad [ID]. (p. 28).
- Druk op de knoppen <▲><▼> of draai de regelaar <◉> om [ID-info bew.] te selecteren en druk vervolgens op de knop <FUNC SET>.

2 Selecteer een beeld.

- Volg de procedure in "Personen controleren die met Gezichts-ID zijn gedetecteerd" (p. 117), kies een beeld en druk op de knop <FUNC SET>.
- Er wordt een oranje kader rond het geselecteerde gezicht weergegeven. Wanneer meerdere namen in een beeld worden weergegeven, drukt u op de knoppen <◀><▶> of draait u de regelaar <◉> om de te wijzigen naam te selecteren. Druk vervolgens op de knop <FUNC SET>.



3 Kies de optie om te bewerken.

- Druk op de knoppen <▲><▼><◀><▶> of draai de regelaar <◉> om [Overschrijven] te selecteren en druk vervolgens op de knop <FUNC SET>.

4 Selecteer de naam van de persoon die u wilt overschrijven.

- Voer stap 2 in "Gezichtsgegevens overschrijven en toevoegen" (p. 50) uit en kies de naam van de persoon die u wilt overschrijven.



- U kunt het scherm [ID-info bew.] ook openen door op een beeld op het scherm in stap 2 te tikken, op [SET] te tikken om het oranje kader weer te geven en vervolgens op het gezicht te tikken waarvan u de naam wilt overschrijven.
- U kunt de opties voor bewerken ook kiezen door op deze items te tikken bij stap 3.

Namen wissen

- Voer stap 3 bij "Namen wijzigen" uit (p. 122), kies [Wissen] en druk op de knop <FUNC SET>.
- Wanneer [Wissen ?] verschijnt, drukt u op de knoppen <◀><▶> of draait u aan de knop <◉> om [OK] te selecteren. Druk vervolgens op de knop <FUNC SET>.



- U kunt namen ook wissen door op [OK] te tikken nadat [Wissen ?] is weergegeven.

Vóór gebruik

Basishandleiding

Handleiding voor gevorderden

Basishandelingen van de camera

Auto-modus/Modus Hybride automatisch

Andere opnamemodi

P-modus

Tv-, Av-, M-, C1- en C2-modus

Afspeelmodus

Wi-Fi-functies

Menu Instellingen

Accessoires

Bijlage

Index



Opties voor het weergeven van foto's

Foto's

Beelden vergroten

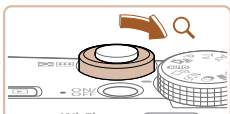

Geschatte locatie van weergegeven gebied

1 Vergroot een beeld.

- Verschuif de zoomknop naar <Q> als u wilt inzoomen op het beeld en het beeld wilt vergroten. Als u de zoomknop vasthoudt, wordt er verder ingezoomd tot een factor van 10x.
- Verschuif de zoomknop naar <Q> om uit te zoomen. Als u de zoomknop vasthoudt, keert u terug naar de enkelvoudige weergave.

2 Verschuif de weergavelocatie en schakel indien nodig tussen beelden.

- Als u de weergavepositie wilt aanpassen, drukt u op de knoppen <▲><▼><◀><▶>.
- Draai tijdens het inzoomen de regelaar <Q> als u tussen beelden wilt schakelen.



- U kunt direct van de vergrote weergave naar de enkelvoudige weergave gaan door op de knop <MENU> te drukken.
- U kunt de scherpstelling controleren als [SET] wordt weergegeven door op de knop <Q> te drukken om de positie van het AF-kader te vergroten (Focus check). Druk herhaaldelijk op de knop <Q> om andere AF-kaders die worden weergegeven te vergroten.



Bediening via het aanraakscherm



- Spreid uw vinger om in te zoomen.
- U kunt beelden tot ongeveer 10x vergroten door deze actie te herhalen.
- Sleep over het scherm om de weergavelocatie te verschuiven.
- Knijp uw vingers samen om uit te zoomen.
- Tik op [MENU] om terug te keren naar de enkelvoudige weergave.

Vóór gebruik

Basishandleiding

Handleiding voor gevorderden

Basishandleidingen van de camera

Auto-modus/Modus Hybride automatisch

Andere opnamemodi

P-modus

Tv-, Av-, M-, C1- en C2-modus

Afspeelmodus

Wi-Fi-functies

Menu Instellingen

Accessoires

Bijlage

Index



Diavoorstellingen bekijken

Beelden die zijn opgeslagen op een geheugenkaart, kunt u als volgt automatisch afspelen.

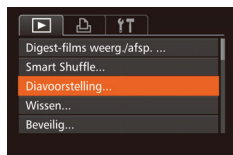

1 Open het instellingenschermb.

- Druk op de knop <MENU> en kies vervolgens [Diavoorstelling] op het tabblad [▶] (📖28).

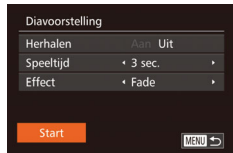

2 Configureer de instelling.

- Kies het menu-item dat u wilt configureren en kies de gewenste optie (📖28).

3 Start het automatisch afspelen.

- Druk op de knoppen <▲><▼> of draai de regelaar <⦿> om [Start] te selecteren en druk op de knop <FUNC SET>.
- De diavoorstelling begint nadat [Laden van beeld] enkele seconden wordt weergegeven.
- Druk op de knop <MENU> om de diavoorstelling te beëindigen.

- ! De spaarstandfuncties van de camera (📖24) werken niet tijdens diavoorstellingen.



- Druk op de knop <⦿> als u het afspelen van diavoorstellingen wilt onderbreken of hervatten.
- Tijdens het afspelen kunt u schakelen naar andere beelden als u op de knoppen <◀><▶> drukt of de regelaar <⦿> draait. Houd voor vooruitspoelen of achteruitspoelen de knoppen <◀><▶> ingedrukt.



- U kunt diavoorstellingen ook stoppen door op het scherm te tikken.

Vergelijkbare beelden automatisch afspelen (Smart Shuffle)

Op basis van het huidige beeld biedt de camera vier beelden aan die u wellicht wilt bekijken. Nadat u een van deze beelden hebt geselecteerd, worden op de camera opnieuw vier beelden weergegeven, zodat u beelden in een onverwachte volgorde kunt afspelen. Probeer deze functie eens als u veel opnamen hebt gemaakt, in verschillende omgevingen.



1 Selecteer Smart Shuffle.

- Druk op de knop <MENU>, kies [Smart Shuffle] op het tabblad [▶] en druk vervolgens op de knop <FUNC SET> (📖28).
- Vier beelden worden weergegeven als mogelijke optie.



2 Selecteer een beeld.

- Druk op de knoppen <▲><▼><◀><▶> om te selecteren welk beeld u vervolgens wilt weergeven.
- Het geselecteerde beeld wordt in het midden weergegeven, omgeven door de volgende vier mogelijke beelden.
- Als u op de knop <⦿> drukt, verschijnt het middelste beeld op volledige grootte. Druk nogmaals op de knop <⦿> om terug te keren naar de oorspronkelijke weergave.
- Druk op de knop <MENU> om terug te keren naar de enkelvoudige weergave.





- U kunt in Smart Shuffle alleen foto's afspelen die met deze camera zijn gemaakt.
- Smart Shuffle is niet beschikbaar in de volgende situaties:
 - Als er minder dan 50 beelden met deze camera zijn gemaakt
 - Als op dit moment een niet-ondersteund beeld wordt weergegeven
 - Beelden worden weergegeven in gefilterde weergave (📖118)
 - Tijdens groep afspelen (📖121)



- Als u op het scherm in stap 2 op een beeld aan de bovenkant, onderkant of een van de zijkanten tikt, wordt het geselecteerde beeld in het midden weergegeven, omgeven door de volgende vier mogelijke beelden.
- Als u het middelste beeld in stap 2 op volledig scherm wilt weergeven, tikt u op dat beeld. Tik nogmaals op het scherm als u de oorspronkelijke weergave wilt herstellen.

Foto's Films

Beelden beveiligen

Beveilig belangrijke beelden, zodat ze niet per ongeluk door de camera kunnen worden gewist (📖128).

Een selectiemethode selecteren

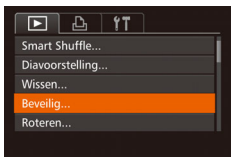

- 1 Open het instellingenscherf.**
 - Druk op de knop <MENU> en selecteer [Beveilig] op het tabblad [▶] (📖28).

- 2 Selecteer een selectiemethode.**
 - Kies een menu-item en de gewenste optie (📖29).
 - Druk op <MENU> om terug te keren naar het menuscherm.



- Beveiligde beelden op een geheugenkaart worden gewist als u de kaart formateert (📖175, 176).



- Beveiligde beelden kunnen niet worden gewist met de wisfunctie van de camera. Als u het ze wel op die manier wilt wissen, moet u eerst de beveiliging opheffen.

- Vóór gebruik
- Basishandleiding
- Handleiding voor gevorderden
- Basishandleidingen van de camera
- Auto-modus/Modus Hybride automatisch
- Andere opnamemodi
- P-modus
- Tv-, Av-, M-, C1- en C2-modus
- Afspeelmodus
- Wi-Fi-functies
- Menu Instellingen
- Accessoires
- Bijlage
- Index







Afzonderlijke beelden selecteren



1 Selecteer [Selectie].

- Volg stap 2 in “Een selectiemethode selecteren” (125) om [Selectie] te selecteren en druk op de knop .

2 Selecteer een beeld.

- Druk op de knoppen <◀><▶> of draai de regelaar  om een beeld te selecteren en druk vervolgens op de knop .  wordt weergegeven.
- Druk nogmaals op de knop  als u de selectie wilt opheffen.  wordt niet meer weergegeven.
- Herhaal deze procedure om andere beelden op te geven.

3 Beveilig het beeld.

- Druk op de knop <MENU>. Er verschijnt een bevestigingsbericht op het scherm.
- Druk op de knoppen <◀><▶> of draai aan de knop  om [OK] te selecteren. Druk vervolgens op de knop .



- Als u overschakelt naar de opnamemodus of de camera uitschakelt voordat u de instellingsprocedure in stap 3 hebt voltooid, worden de beelden niet beveiligd.



- U kunt beelden ook selecteren of wissen door op het scherm in stap 2 te tikken en u kunt het bevestigingsscherm openen door op [MENU] te tikken.
- U kunt beelden ook beveiligen door op [OK] op het scherm in stap 3 te tikken.

Een reeks selecteren

1 Selecteer [Select. reeks].

- Volg stap 2 in “Een selectiemethode selecteren” (125) om [Select. reeks] te selecteren en druk op de knop .

2 Selecteer het eerste beeld.

- Druk op de knop .
- Druk op de knoppen <◀><▶> of draai de regelaar  om een beeld te selecteren en druk vervolgens op de knop .

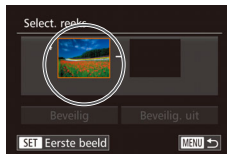

Vóór gebruik

Basishandleiding

Handleiding voor gevorderden

Basishandleidingen van de camera

Auto-modus/Modus Hybride automatisch

Andere opnamemodi

P-modus

Tv-, Av-, M-, C1- en C2-modus

Afspeelmodus

Wi-Fi-functies

Menu Instellingen

Accessoires

Bijlage

Index



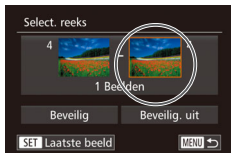

3 Selecteer het laatste beeld.

- Druk op de knop <▶>, kies [Laatste beeld] en druk op de knop <FUNC SET>.

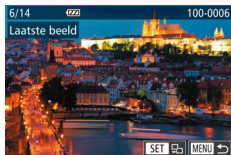

- Druk op de knoppen <◀><▶> of draai de regelaar <●> om een beeld te selecteren en druk vervolgens op de knop <FUNC SET>.
- Beelden vóór het eerste beeld kunt u niet als het laatste beeld selecteren.

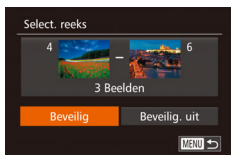

4 Beveilig de beelden.

- Druk op de knop <▼>, kies [Beveilig] en druk op de knop <FUNC SET>.



- U kunt ook het eerste of het laatste beeld selecteren door de regelaar <●> te draaien terwijl het bovenste scherm in stap 2 en 3 wordt weergegeven.



- U kunt het scherm waarmee u het eerste of het laatste beeld selecteert ook weergeven door op een beeld in het bovenste scherm in stap 2 of 3 te tikken.
- U kunt beelden ook beveiligen door op [Beveilig] op het scherm in stap 4 te tikken.



Alle beelden in één keer opgeven

1 Selecteer [Sel. alle beelden].

- Voer stap 2 uit in "Een selectiemethode selecteren" (p. 125), kies [Sel. alle beelden] en druk op de knop <FUNC SET>.

2 Beveilig de beelden.

- Druk op de knoppen <▲><▼> of draai de regelaar <●> om [Beveilig] te selecteren en druk vervolgens op de knop <FUNC SET>.



- U kunt de beveiliging van groepen beelden opheffen door [Beveilig. uit] te selecteren in stap 4 van "Een reeks selecteren" of in stap 2 van "Alle beelden in één keer opgeven".



- U kunt beelden ook beveiligen of ontgrendelen door op het scherm bij stap 2 op [Beveilig] of [Beveilig. uit] te tikken.

Vóór gebruik

Basishandleiding

Handleiding voor gevorderden

Basishandelingen van de camera

Auto-modus/Modus Hybride automatisch

Andere opnamemodi

P-modus

Tv-, Av-, M-, C1- en C2-modus

Afspeelmodus

Wi-Fi-functies

Menu Instellingen

Accessoires

Bijlage

Index



Beelden wissen

U kunt beelden die u niet meer nodig hebt één voor één selecteren en wissen. Wees voorzichtig bij het wissen van beelden, want ze kunnen niet worden hersteld. Beveiligde beelden (📖125) kunnen echter niet worden gewist.

1 Selecteer het beeld dat u wilt wissen.

- Druk op de knoppen <◀><▶> of draai de regelaar <🌀> om een beeld te selecteren.



2 Wis het beeld.

- Druk op de knop <🗑️>.
- Als [Wissen ?] verschijnt, drukt u op de knoppen <◀><▶> of draait u de regelaar <🌀> om [Wissen] te selecteren en drukt u vervolgens op de knop <FUNC SET>.
- Het huidige beeld wordt nu gewist.
- Om het wissen te annuleren, drukt u op de knoppen <◀><▶> of draait u de regelaar <🌀> om [Annuleer] te kiezen. Druk vervolgens op de knop <FUNC SET>.



- Als u op de knop <🗑️> drukt terwijl [RAW] beelden worden weergegeven, kunt u kiezen uit [Wissen RAW], [Wissen JPEG] en [Wissen RAW+JPEG] om te verwijderen.



- U kunt het huidige beeld ook wissen door in stap 2 op [Wissen] op het scherm te tikken.
- U kunt beelden ook wissen door Touch-acties te gebruiken (📖132).

Meerdere beelden tegelijk wissen

U kunt meerdere beelden selecteren om in één keer te wissen. Wees voorzichtig bij het wissen van beelden, want ze kunnen niet worden hersteld. Beveiligde beelden (📖125) kunnen echter niet worden gewist.

Een selectiemethode selecteren

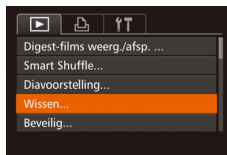

1 Open het instellingenscherf.

- Druk op de knop <MENU> en kies vervolgens [Wissen] op het tabblad [▶]. (📖28).

2 Selecteer een selectiemethode.

- Kies een menu-item en de gewenste optie (📖29).
- Druk op <MENU> om terug te keren naar het menuscherm.

Vóór gebruik

Basishandleiding

Handleiding voor gevorderden

Basishandleidingen van de camera

Auto-modus/Modus Hybride automatisch

Andere opnamemodi

P-modus

Tv-, Av-, M-, C1- en C2-modus

Afspeelmodus

Wi-Fi-functies

Menu Instellingen

Accessoires

Bijlage

Index



Afzonderlijke beelden selecteren



1 Selecteer [Selectie].

- Volg stap 2 in “Een selectiemethode selecteren” (128) om [Selectie] te selecteren en druk op de knop .

2 Selecteer een beeld.

- Nadat u een beeld hebt gekozen in stap 2 in “Afzonderlijke beelden selecteren” (126), wordt [✓] weergegeven.
- Druk nogmaals op de knop  als u de selectie wilt opheffen. [✓] wordt niet meer weergegeven.
- Herhaal deze procedure om andere beelden op te geven.

3 Wis het beeld.

- Druk op de knop <MENU>. Er verschijnt een bevestigingsbericht op het scherm.
- Druk op de knoppen <◀>> of draai aan de knop  om [OK] te selecteren. Druk vervolgens op de knop .



Een reeks selecteren

1 Selecteer [Select. reeks].

- Volg stap 2 in “Een selectiemethode selecteren” (128) om [Select. reeks] te selecteren en druk op de knop .

2 Selecteer de beelden.

- Voer de stappen 2–3 in “Een reeks selecteren” (126 – 127) uit om beelden op te geven.

3 Wis de beelden.

- Druk op de knop <▼> om [Wissen] te selecteren. Druk vervolgens op de knop .





Alle beelden in één keer opgeven

1 Selecteer [Sel. alle beelden].

- Voer stap 2 uit in “Een selectiemethode selecteren” (128), kies [Sel. alle beelden] en druk op de knop .

2 Wis de beelden.

- Druk op de knoppen <◀>> of draai aan de knop  om [OK] te selecteren. Druk vervolgens op de knop .



Vóór gebruik

Basishandleiding

Handleiding voor gevorderden

Basishandleidingen van de camera

Auto-modus/Modus Hybride automatisch

Andere opnamemodi

P-modus

Tv-, Av-, M-, C1- en C2-modus

Afspeelmodus

Wi-Fi-functies

Menu Instellingen

Accessoires

Bijlage

Index



Beelden roteren

Wijzig de stand van beelden en sla ze als volgt op.

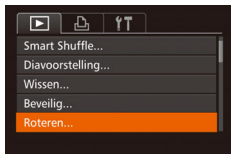

1 Selecteer [Roteren].

- Druk op de knop <MENU> en kies [Roteren] op het tabblad [▶] (📖128).

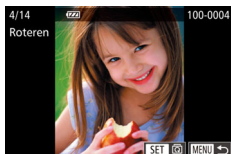

2 Draai het beeld.

- Druk op de knoppen <◀>>> of draai de regelaar <⦿> om een beeld te selecteren.
- Het beeld wordt telkens als u op de knop <⦿> drukt 90° geroteerd.
- Druk op <MENU> om terug te keren naar het menuscherm.

- ! • Rotatie is niet mogelijk als [Autom. draaien] is ingesteld op [Uit] (📖130).



- Op het scherm in stap 2 kunt u ook op [SET] tikken om beelden te roteren of op [MENU] tikken om terug te keren naar het menuscherm.

Automatisch draaien uitschakelen

Voer deze stappen uit om automatisch draaien van beelden uit te schakelen. Bij automatisch draaien worden beelden gedraaid, afhankelijk van de huidige oriëntatie van de camera.



- Druk op de knop <MENU> om [Autom. draaien] te kiezen op het tabblad [▶]. Kies vervolgens [Uit] (📖28).



- Beelden kunnen niet worden geroteerd (📖130) als u [Autom. draaien] instelt op [Uit]. Daarnaast worden reeds gerooteerde beelden ook in hun oorspronkelijke richting weergegeven.
- In de modus Smart Shuffle (📖124) worden beelden die verticaal zijn gemaakt verticaal weergegeven, zelfs als [Autom. draaien] is ingesteld op [Uit], en verschijnen gedraaide beelden in de gedraaide stand.

Vóór gebruik

Basishandleiding

Handleiding voor gevorderden

Basishandleidingen van de camera

Auto-modus/Modus Hybride automatisch

Andere opnamemodi

P-modus

Tv-, Av-, M-, C1- en C2-modus

Afspeelmodus

Wi-Fi-functies

Menu Instellingen

Accessoires

Bijlage

Index



Beelden markeren als favoriet

U kunt beelden organiseren door deze als favorieten te markeren. Als u een categorie kiest in gefilterd afspelen kunt u de volgende handelingen beperken tot die beelden.

- Bekijken (📖114), Diavoorstellingen bekijken (📖124), Beelden beveiligen (📖125), Beelden wissen (📖128), Beelden toevoegen aan de printlijst (DPOF) (📖203), Beelden toevoegen aan een fotoboek (📖205)

Via het menu

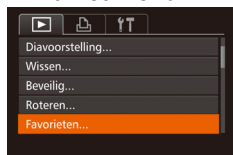

1 Selecteer [Favorieten].

- Druk op de knop <MENU> en kies [Favorieten] op het tabblad [📖]. (📖28).

2 Selecteer een beeld.

- Druk op de knoppen <◀>>> of draai de regelaar <🔍> om een beeld te selecteren en druk vervolgens op de knop <FUNC SET>. [★] wordt weergegeven.
- Druk nogmaals op de knop <FUNC SET> om de markering van het beeld op te heffen. [★] wordt niet meer weergegeven.
- Herhaal deze procedure als u meerdere beelden wilt selecteren.



- Als u overschakelt naar de opnamemodus of de camera uitschakelt voordat u de instellingsprocedure in stap 3 hebt voltooid, worden de beelden niet gemarkeerd als favoriet.



- Als u Windows 8, Windows 7 of Windows Vista gebruikt en favoriete beelden overdraagt naar de computer, wordt aan deze beelden een waardering van drie sterren (★★★☆☆) toegewezen. (Geldt niet voor films of RAW-beelden.)



- U kunt huidige beelden ook selecteren of wissen door op het scherm in stap 2 te tikken.
- U kunt ook Touch-acties gebruiken om beelden te markeren als favorieten (📖132).

3 Voltooi de instellingsprocedure.

- Druk op de knop <MENU>. Er verschijnt een bevestigingsbericht op het scherm.
- Druk op de knoppen <◀>>> of draai aan de knop <🔍> om [OK] te selecteren. Druk vervolgens op de knop <FUNC SET>.

Vóór gebruik

Basishandleiding

Handleiding voor gevorderden

Basishandleiding van de camera

Auto-modus/Modus Hybride automatisch

Andere opnamemodi

P-modus

Tv-, Av-, M-, C1- en C2-modus

Afspeelmodus

Wi-Fi-functies

Menu Instellingen

Accessoires

Bijlage

Index



Handige bediening met behulp van de knop <S>

U kunt snel en gemakkelijk functies activeren die u toewijst aan de knop <S>.

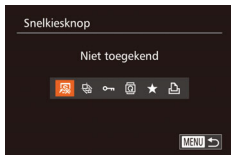

- 1 Kies [Snelkiesknop].**
 - Druk op de knop <MENU> en selecteer vervolgens [Snelkiesknop] op het tabblad [▶] (boek 28).
- 2 Configureer de instelling.**
 - Druk op de knoppen <◀>>> of draai aan de knop <◉> om een toe te wijzen functie te kiezen. Druk vervolgens op de knop <FUNC.SET>.
- 3 Gebruik de toegewezen functie naar behoefte.**
 - Druk op de knop <S> om de toegewezen functie in te schakelen.



- Selecteer [S] als u de standaardinstellingen wilt terugzetten.
- Als [▶] is toegewezen en u op de knop <S> drukt wanneer de camera niet op de printer is aangesloten, wordt het beeld gemarkeerd om te printen. Het beeld wordt afgedrukt zodra de printer is aangesloten.

Handige bediening: Touch-acties

In de eenvoudige weergave kunt u in een handomdraai functies inschakelen die u hebt toegewezen aan elk van de vier ingestelde aanraakhandelingen (Touch-acties).

Een functie gebruiken die is toegewezen aan [↶]

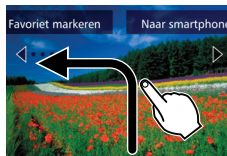

- Sleep over het scherm zoals is aangegeven.
- De functie die is toegewezen aan [↶] is nu ingeschakeld.

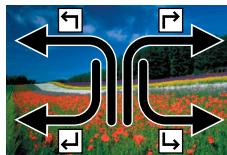

- Op deze manier kunt u ook functies inschakelen die zijn toegewezen aan [↷], [↵] en [↘] door over het scherm te slepen.
- Pas de functies die zijn toegewezen aan Touch-acties naar wens aan.



Funcities voor Touch-acties wijzigen

Vereenvoudig uw favoriete camerahandelingen door sleep patronen naar wens opnieuw toe te wijzen.

1 Open het instellingenscherf.

- Druk op de knop <MENU> en selecteer vervolgens [Touch-acties inst.] op het tabblad [📷] (📖28).

2 Wijs een functie toe aan een Touch-actie.

- Druk op de knoppen <▲><▼> of draai de regelaar <🌀> om een Touch-actie te selecteren en druk vervolgens op de knoppen <◀><▶> om de functie te selecteren die u wilt toewijzen.



Toewijsbare funcities

Favorieten	Hiermee markeert u beelden als favoriet of heft u de markering op.
Volgende favoriet	Hiermee geeft u het volgende beeld weer dat is gemarkeerd als favoriet.
Vorige favoriet	Hiermee geeft u het vorige beeld weer dat is gemarkeerd als favoriet.
Volgende datum	Hiermee geeft u het eerste beeld met de volgende opnamedatum weer.
Vorige datum	Hiermee geeft u het eerste beeld met de vorige opnamedatum weer.
Smart Shuffle	Hiermee speelt u de beelden op een slimme, willekeurige manier af.
Naar camera	
Naar smartphone	Open het scherm voor Wi-Fi-verbinding.
Naar computer	Zie "Wi-Fi-functies" (📖141) voor uitgebreide informatie over Wi-Fi.
Naar printer	
Naar webservice	
Diavoorstelling	Hiermee start u een diavoorstelling.
Wissen	Hiermee wist u een beeld.
Beveilig	Hiermee beveiligt u een beeld of heft u de beveiliging van een beeld op.
Roteren	Hiermee draait u het beeld.

Vóór gebruik

Basishandleiding

Handleiding voor gevorderden

Basishandelingen van de camera

Auto-modus/Modus Hybride automatisch

Andere opnamemodi

P-modus

Tv-, Av-, M-, C1- en C2-modus

Afspeelmodus

Wi-Fi-functies

Menu Instellingen

Accessoires

Bijlage

Index



Foto's bewerken

- ! Beeldbewerking (📖 134 – 138) is alleen mogelijk als er op de geheugenkaart voldoende vrije ruimte is.

- ✎ U kunt bewerkingsschermen voor verschillende functies openen door op een beeld te tikken nadat u de functie in het menu hebt geselecteerd.
- Wanneer [MENU] wordt weergegeven op een bewerkingsscherm, kunt u desgewenst op [MENU] tikken in plaats van op de knop <MENU> te drukken.
- Wanneer [SET] wordt weergegeven op een bewerkingsscherm, kunt u desgewenst op [SET] tikken in plaats van op de knop <FUNC SET> te drukken.

Foto's

Het formaat van beelden wijzigen

Bewaar een kopie van beelden op een lagere resolutie.

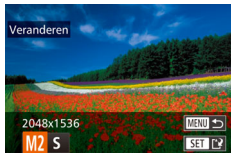
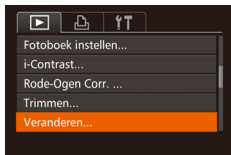

1 Selecteer [Veranderen].

- Druk op de knop <MENU> en kies [Veranderen] op het tabblad [▶] (📖 28).

2 Selecteer een beeld.

- Druk op de knoppen <◀><▶> of draai de regelaar <🔍> om een beeld te selecteren en druk vervolgens op de knop <FUNC SET>.

3 Selecteer een beeldformaat.

- Druk op de knoppen <◀><▶> of draai de regelaar <🔍> om het formaat te selecteren en druk vervolgens op de knop <FUNC SET>.
- [Nieuw beeld opslaan?] wordt weergegeven.



4 Sla het nieuwe beeld op.

- Druk op de knoppen <◀><▶> of draai de regelaar <🔍> om [OK] te selecteren. Druk vervolgens op de knop <FUNC SET>.
- Het beeld wordt nu opgeslagen als een nieuw bestand.

5 Bekijk het nieuwe beeld.

- Druk op de knop <MENU>. [Nieuw beeld weergeven?] wordt weergegeven.
- Druk op de knoppen <◀><▶> of draai aan de knop <🔍> om [Ja] te selecteren. Druk vervolgens op de knop <FUNC SET>.
- Het opgeslagen beeld wordt nu weergegeven.

- ! Beelden die zijn opgenomen met een resolutie van [S] (📖 52) of die in stap 3 zijn opgeslagen als [S], kunnen niet worden bewerkt.
- RAW-beelden kunnen niet worden bewerkt.

- ✎ Beelden kunnen niet worden voorzien van een hogere resolutie.

- ✎ U kunt deze instelling ook configureren door op het formaat op het scherm in stap 3 te tikken, nogmaals hierop te tikken en vervolgens op [OK] te tikken.
- U kunt opgeslagen beelden ook weergeven door op [Ja] op het scherm in stap 5 te tikken.

Vóór gebruik

Basishandleiding

Handleiding voor gevorderden

Basishandelingen van de camera

Auto-modus/Modus Hybride automatisch

Andere opnamemodi

P-modus

Tv-, Av-, M-, C1- en C2-modus

Afspeelmodus

Wi-Fi-functies

Menu Instellingen

Accessoires

Bijlage

Index



Bijsnijden

Foto's

U kunt een gedeelte van een beeld opgeven om als afzonderlijk afbeeldingsbestand op te slaan.



1 Selecteer [Trimmen].

- Druk op de knop <MENU> en selecteer vervolgens [Trimmen] op het tabblad [▶] (📖28).

2 Selecteer een beeld.

- Druk op de knoppen <◀>>> of draai de regelaar <⦿> om een beeld te selecteren en druk vervolgens op de knop <FUNC/SET>.

Bijsnijgebied

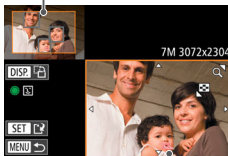

Voorbeeld van beeld na bijsnijden

Resolutie na bijsnijden



3 Pas het bijsnijgebied aan.

- Er verschijnt een kader rond het gedeelte van het beeld dat u wilt bijsnijden.
- Het oorspronkelijke beeld wordt linksboven in het scherm weergegeven en een voorbeeld van het bijgesneden beeld wordt rechtsboven weergegeven.
- Om de grootte van het kader te wijzigen, beweegt u de zoomknop.
- Om het kader te verplaatsen drukt u op de knoppen <◀>>><▶>>>.
- Als u de richting van het kader wilt wijzigen, drukt u op de knop <DISP>.
- Gezichten die op het beeld zijn gedetecteerd, worden weergegeven in grijze kaders in het beeld linksboven. Als u het beeld wilt bijsnijden op basis van dit kader, draait u de regelaar <⦿> om over te schakelen naar het andere kader.
- Druk op de knop <FUNC/SET>.

4 Sla het beeld op als een nieuw beeld en bekijk dit.

- Voer de stappen 4-5 in "Het formaat van beelden wijzigen" (📖134) uit.

- ! • Beelden die zijn opgenomen met een resolutie van [S] (📖52) of waarvan het formaat is gewijzigd in [S] (📖134), kunnen niet worden bewerkt.
- RAW-beelden kunnen niet worden bewerkt.



- Beelden waarvoor bijsnijden wordt ondersteund, behouden dezelfde verhouding na het bijsnijden.
- Bijgesneden beelden hebben een lagere resolutie dan niet-bijgesneden beelden.
- Als u beelden die zijn opgenomen met Gezichts-ID (📖45) bijsnijdt, blijven alleen de namen behouden van de personen die nog steeds in het bijgesneden beeld voorkomen.

Vóór gebruik

Basishandleiding

Handleiding voor gevorderden

Basishandelingen van de camera

Auto-modus/Modus Hybride automatisch

Andere opnamemodi

P-modus

Tv-, Av-, M-, C1- en C2-modus

Afspeelmodus

Wi-Fi-functies

Menu Instellingen

Accessoires

Bijlage

Index





- Als u het kader wilt verplaatsen, sleept u een van de beelden op het scherm in stap 3.
- U kunt het formaat van kaders ook wijzigen door uw vingers samen te knijpen of te spreiden (123) op het scherm in stap 3.

Foto's

De kleurtoon van een beeld wijzigen (My Colors)

U kunt de kleuren van een beeld wijzigen en het gewijzigde beeld opslaan als een apart bestand. Zie "De kleurtoon van een beeld wijzigen (My Colors)" (87) voor meer informatie over elke optie.

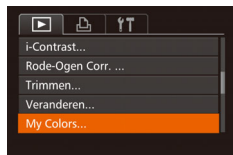

1 Selecteer [My Colors].

- Druk op de knop <MENU> en kies [My Colors] op het tabblad [] (28).

2 Selecteer een beeld.

- Druk op de knoppen <<>> of draai de regelaar <•> om een beeld te selecteren en druk vervolgens op de knop <FUNC SET>.

3 Selecteer een optie.

- Druk op de knoppen <<>> of draai de regelaar <•> om een optie te selecteren en druk vervolgens op de knop <FUNC SET>.

4 Sla het beeld op als een nieuw beeld en bekijk dit.

- Voer de stappen 4-5 in "Het formaat van beelden wijzigen" (134) uit.

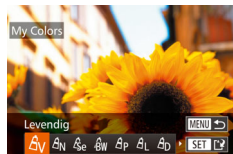

- Als u beelden meerdere keren op deze manier bewerkt, neemt de kwaliteit geleidelijk af en krijgt u mogelijk niet de gewenste kleur.
- De kleuren van RAW-beelden kunnen niet worden bewerkt.



- De kleur van de beelden die u met deze functie hebt bewerkt, kan licht afwijken van die van de beelden die zijn opgenomen met de functie My Colors (87).



- U kunt deze instelling ook configureren door op een optie te tikken om deze te selecteren op het scherm in stap 3 en vervolgens nogmaals hierop te tikken.

Foto's

De helderheid corrigeren (i-Contrast)

Extreem heldere of donkere gebieden (zoals gezichten of achtergronden) kunnen worden gedetecteerd en automatisch worden aangepast aan de optimale helderheid. Als het gehele beeld niet genoeg contrast heeft, kan dat voor het maken van opnamen ook automatisch worden gecorrigeerd, zodat onderwerpen beter opvallen. Kies uit vier correctieniveaus, en sla het beeld vervolgens op als een apart bestand.

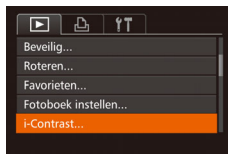

1 Selecteer [i-Contrast].

- Druk op de knop <MENU> en kies [i-Contrast] op het tabblad [] (28).

2 Selecteer een beeld.

- Druk op de knoppen <<>> of draai de regelaar <•> om een beeld te selecteren en druk vervolgens op de knop <FUNC SET>.

Vóór gebruik

Basishandleiding

Handleiding voor gevorderden

Basishandelingen van de camera

Auto-modus/Modus Hybride automatisch

Andere opnamemodi

P-modus

Tv-, Av-, M-, C1- en C2-modus

Afspeelmodus

Wi-Fi-functies

Menu Instellingen

Accessoires

Bijlage

Index



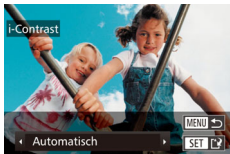

3 Selecteer een optie.

- Druk op de knoppen <◀><▶> of draai de regelaar <⦿> om een optie te selecteren en druk vervolgens op de knop <FUNC SET>.

4 Sla het beeld op als een nieuw beeld en bekijk dit.

- Voer de stappen 4-5 in "Het formaat van beelden wijzigen" (📖134) uit.



- Bij sommige beelden kan de correctie onnauwkeurig zijn of kan korrelige beelden veroorzaken.
- Beelden zien er wellicht korrelig uit nadat u ze herhaaldelijk hebt bewerkt met behulp van deze functie.
- RAW-beelden kunnen niet op deze manier worden bewerkt.



- Als met [Automatisch] niet de verwachte resultaten kunnen worden bereikt, probeert u de beelden te corrigeren met [Laag], [Middel] of [Hoog].



- U kunt deze instelling ook configureren door op <◀||▶> op het scherm in stap 3 te tikken.

Rode ogen corrigeren

Hiermee corrigeert u automatisch beelden met rode ogen. U kunt het gecorrigeerde beeld opslaan als een afzonderlijk bestand.

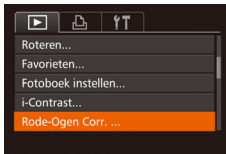

1 Selecteer [Rode-Ogen Corr.].

- Druk op de knop <MENU> en kies [Rode-Ogen Corr.] op het tabblad <▶> (📖28).

2 Selecteer een beeld.

- Druk op de knoppen <◀><▶> of draai de regelaar <⦿> om een beeld te selecteren.

3 Corrigeer het beeld.

- Druk op de knop <FUNC SET>.
- Het gebied met rode ogen dat door de camera wordt gedetecteerd, wordt nu gecorrigeerd en er worden kaders weergegeven om de gecorrigeerde gedeeltes op het beeld.
- Vergroot of verklein de beelden naar wens. Volg de stappen in "Beelden vergroten" (📖123).

4 Sla het beeld op als een nieuw beeld en bekijk dit.

- Druk op de knoppen <▲><▼><◀><▶> of draai de regelaar <⦿> om [Nieuw bestand] te selecteren en druk op de knop <FUNC SET>.
- Het beeld wordt nu opgeslagen als een nieuw bestand.
- Voer stap 5 in "Het formaat van beelden wijzigen" (📖134) uit.

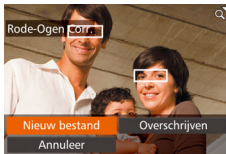



- Sommige beelden worden mogelijk niet juist gecorrigeerd.
- Als u bij stap 4 [Overschrijven] selecteert, wordt het oorspronkelijke beeld overschreven door het gecorrigeerde beeld. Het oorspronkelijke beeld wordt dan gewist.
- Beveiligde beelden kunnen niet worden overschreven.
- RAW-beelden kunnen niet op deze manier worden bewerkt.
- Rode-ogencorrectie kan worden toegepast op JPEG-beelden opgenomen in [RAW/JPEG], maar het oorspronkelijke beeld kan niet worden overschreven.



- U kunt beelden opslaan door op [Nieuw bestand] of [Overschrijven] op het scherm in stap 4 te tikken.

Films bewerken

U kunt films inkorten door onnodige delen aan het begin en eind te verwijderen.

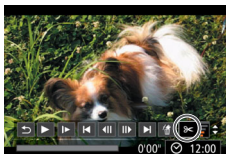

Filmbewerkingspaneel

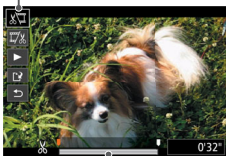

Bewerkingsbalk voor films

1 Selecteer [C].

- Volg stap 1 – 5 in “Bekijken” (114), kies [C] en druk op de knop [PUSH SET].
- Het filmbewerkingspaneel en de bewerkingsbalk worden nu weergegeven.

2 Geef aan welke delen u eruit wilt knippen.

- Druk op de knoppen <▲><▼> om [L] of [R] te kiezen.
- Als u de delen wilt weergeven die u kunt bijsnijden (aangegeven met [L]) op het scherm, drukt u op de knoppen <◀><▶> of draait u de regelaar <●> om [U] te verschuiven. Snijd het begin van de film af (vanaf [L]) door [L] te selecteren en snijd het einde van de film af met behulp van [R].
- Als u [U] verplaatst naar een andere markering dan [L], wordt bij [L] alleen het gedeelte voor het dichtstbijzijnde [L] aan de linkerkant afgesneden en wordt bij [R] alleen het gedeelte na het dichtstbijzijnde [L] aan de rechterzijde afgesneden.



3 Bekijk de bewerkte film.

- Druk op de knoppen <▲><▼> om [▶] te selecteren en druk vervolgens op de knop <FUNC SET>. De bewerkte film wordt nu afgespeeld.
- Herhaal stap 2 als u de film nog een keer wilt bewerken.
- Als u de bewerking wilt annuleren, drukt u op de knoppen <▲><▼> om [↵] te selecteren. Druk op de knop <FUNC SET>, selecteer [OK] (druk op de knoppen <◀><▶> of draai de regelaar <⦿>) en druk vervolgens nogmaals op de knop <FUNC SET>.

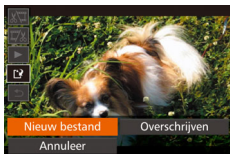

4 Sla de bewerkte film op.

- Druk op de knoppen <▲><▼> om [L] te selecteren en druk vervolgens op de knop <FUNC SET>.
- Druk op de knoppen <▲><▼><◀><▶> of draai de regelaar <⦿> om [Nieuw bestand] te selecteren en druk op de knop <FUNC SET>.
- De film wordt nu opgeslagen als een nieuw bestand.
- Selecteer [Opsl. -compr.] en druk op de knop <FUNC SET>.

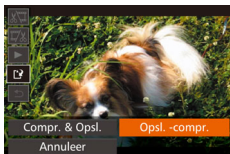

- Als u bij stap 4 [Overschrijven] selecteert, wordt de oorspronkelijke film overschreven door de ingekorte film. De oorspronkelijke film wordt dan gewist.
- Als er op de geheugenkaart onvoldoende vrije ruimte is, is alleen [Overschrijven] beschikbaar.
- Als de batterij halverwege het opslaan leeg raakt worden films mogelijk niet opgeslagen.
- Gebruik tijdens het bewerken van films een volledig opgeladen batterij of een voedingsadapterset (afzonderlijk verkrijgbaar, 183).

Bestands groottes verkleinen

Het formaat van bestanden kan worden verkleind door films als volgt te comprimeren.

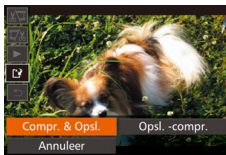

- Kies in het scherm in stap 2 van “Films bewerken” de optie [L]. Selecteer [Nieuw bestand] en druk op de knop <FUNC SET>.
- Selecteer [Compr. & Opsl.] en druk op de knop <FUNC SET>.



- Gecomprimeerde films worden opgeslagen in de indeling [E-HD 30P].
- Films van het type [E-VGA 30P] kunnen niet worden gecomprimeerd.
- Bewerkte films kunnen niet worden opgeslagen in gecomprimeerd formaat als u [Overschrijven] kiest.
- U kunt bewerkte films comprimeren en opslaan als nieuwe bestanden door [Compr. & Opsl.] te selecteren.

Vóór gebruik

Basishandleiding

Handleiding voor gevorderden

Basishandleidingen van de camera

Auto-modus/Modus Hybride automatisch

Andere opnamemodi

P-modus

Tv-, Av-, M-, C1- en C2-modus

Afspeelmodus

Wi-Fi-functies

Menu Instellingen

Accessoires

Bijlage

Index



Digest-films bewerken

Afzonderlijke hoofdstukken (clips) (📄35) die zijn opgenomen in de modus [📷] kunnen eventueel worden gewist. Wees voorzichtig bij het wissen van clips, want ze kunnen niet worden hersteld.

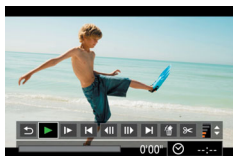

1 Selecteer de clip die u wilt wissen.

- Voer de stappen 1 – 2 bij “Korte films bekijken die zijn gemaakt bij het nemen van foto’s (digest-films)” (📄117) uit om een film te selecteren die is gemaakt in de modus [📷] en druk vervolgens op de knop <FUNC SET> om het filmbedieningspaneel te openen.
- Druk op de knoppen <<>> of draai aan de knop <🔍> om [◀] of [▶] te selecteren en druk vervolgens op de knop <FUNC SET>.

2 Selecteer [🗑️].

- Druk op de knoppen <<>> of draai aan de knop <🔍> om [🗑️] te selecteren. Druk vervolgens op de knop <FUNC SET>.
- De geselecteerde clip wordt meerdere malen afgespeeld.

3 Bevestig het wissen.

- Druk op de knoppen <<>> of draai de regelaar <🔍> om [OK] te selecteren. Druk vervolgens op de knop <FUNC SET>.
- De clip wordt gewist en de korte film wordt overschreven.

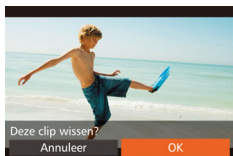

- [🗑️] wordt niet weergegeven als u een hoofdstuk selecteert wanneer de camera is aangesloten op een printer.

Vóór gebruik

Basishandleiding

Handleiding voor gevorderden

Basishandelingen van de camera

Auto-modus/Modus Hybride automatisch

Andere opnamemodi

P-modus

Tv-, Av-, M-, C1- en C2-modus

Afspeelmodus

Wi-Fi-functies

Menu Instellingen

Accessoires

Bijlage

Index



Wi-Fi-functies

U kunt beelden draadloos vanaf de camera naar tal van compatibele apparaten verzenden en de camera gebruiken met webservices.

Wat u kunt doen met Wi-Fi	142	Na de eerste Wi-Fi-verbinding	151	Beelden opslaan op een computer	162
Beelden uploaden naar webservices	142	Verbinding maken via een toegangspunt	151	De knop  gebruiken	163
Beelden naar een smartphone verzenden	143	Compatibiliteit van het toegangspunt		Een smartphone registreren op de knop 	163
Beelden naar een andere camera verzenden	143	vaststellen	151	Beeldsynchronisatie registreren op	
Beelden verzenden naar een computer	143	Verbinding maken met WPS-compatibele		de knop 	164
Beelden draadloos afdrukken	143	toegangspunten	152	Geregistreerde bestemmingen wissen.....	165
Webservices registreren	144	Verbinding maken met toegangspunten		Beelden automatisch verzenden	
CANON IMAGE GATEWAY registreren	144	in de lijst	156	(beeldsynchronisatie)	165
Andere webservices registreren.....	146	Verbinding maken zonder een		Voordat u begint	165
CameraWindow		toegangspunt	157	Beelden verzenden	166
installeren op een Smartphone	147	Eerdere toegangspunten.....	159	Beelden op de camera geotaggen	167
Vorbereidingen voor het registreren		Verbinding maken met een andere		Externe opnamen maken	167
van een computer	148	camera	159	Wi-Fi-instellingen bewerken of wissen	168
De computeromgeving controleren	148	Beelden verzenden	160	Verbindingsinformatie bewerken	168
De software installeren.....	148	Afzonderlijke beelden verzenden	160	De standaardinstellingen voor Wi-Fi herstellen...	170
De computer configureren voor een Wi-Fi-		Meerdere beelden verzenden	161		
verbinding (alleen Windows).....	150	Opmerkingen toevoegen.....	162		
Het Wi-Fi-menu openen	150				
Eerste verbinding via Wi-Fi	150				

Vóór gebruik

Basishandleiding

Handleiding voor gevorderden

Basishandelingen van de camera

Auto-modus/Modus Hybride automatisch

Andere opnamemodi

P-modus

Tv-, Av-, M-, C1- en C2-modus

Afspeelmodus

Wi-Fi-functies

Menu Instellingen

Accessoires

Bijlage

Index



Wat u kunt doen met Wi-Fi

Deze camera is een goedgekeurd Wi-Fi®-product. U kunt draadloos verbinding maken met en beelden verzenden naar de volgende apparaten en diensten.

In dit hoofdstuk kunnen naast Wi-Fi ook andere draadloze LAN-functies worden aangeduid met Wi-Fi.

Om beelden te verzenden via Wi-Fi is wat voorbereiding nodig op de camera en doelapparaten. De voorbereidingen en verzendmethodes verschillen afhankelijk van de bestemming.

Voordat u Wi-Fi (📖150) gebruikt, dient u een bijnaam voor de camera te registreren op de camera.



- Lees "Voorzorgsmaatregelen voor Wi-Fi (draadloos LAN)" (📖237) en "Veiligheidsmaatregelen" (📖238) voordat u Wi-Fi gebruikt.



- Wi-Fi is een merknaam die duidt op het compatibiliteitscertificaat van draadloze LAN-apparaten.

Beelden uploaden naar webservices

Beelden kunnen naar sociale netwerken of andere webservices worden verzonden via CANON IMAGE GATEWAY*. Niet-verzonden beelden op de camera kunnen ook automatisch naar een computer of webservice worden verzonden via CANON IMAGE GATEWAY.

* CANON IMAGE GATEWAY is een online fotoservice die beschikbaar is voor mensen die dit product hebben gekocht.

Stappen voor het verzenden van beelden

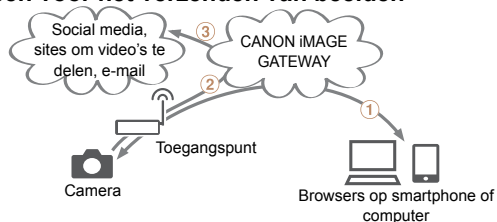

- ① Registreer webservices (📖144)
- ② Maak verbinding via een toegangspunt (📖151)
- ③ Verzend de beelden (📖160)*

* U kunt beelden verzenden naar een computer of webservice.

Vóór gebruik

Basishandleiding

Handleiding voor gevorderden

Basishandleidingen van de camera

Auto-modus/Modus Hybride automatisch

Andere opnamemodi

P-modus

Tv-, Av-, M-, C1- en C2-modus

Afspeelmodus

Wi-Fi-functies

Menu Instellingen

Accessoires

Bijlage

Index



Beelden naar een smartphone verzenden

Verzend beelden naar smartphones en tabletcomputers met Wi-Fi-functionaliteit. U kunt ook externe opnamen maken en deze geotaggen via een smartphone of tablet.

Voor het gemak worden in deze handleiding smartphones, tablets en andere compatibele apparaten gezamenlijk aangeduid met de term “smartphones”.

Stappen voor het verzenden van beelden

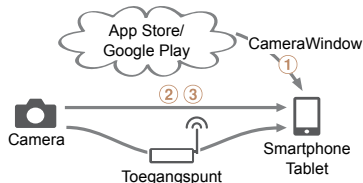

- 1 Installeer CameraWindow op een smartphone (147)
- 2 Maak rechtstreeks verbinding (157) of via een toegangspunt (151)
- 3 Verzend de beelden (160)

Beelden naar een andere camera verzenden

Gebruik de Wi-Fi-functie om beelden te verzenden van en naar camera's van Canon.

Stappen voor het verzenden van beelden



- 1 Maak verbinding met een andere camera (159)
- 2 Verzend de beelden (160)

Beelden verzenden naar een computer

Gebruik de software om beelden draadloos van de camera naar een computer te verzenden.

Stappen voor het verzenden van beelden

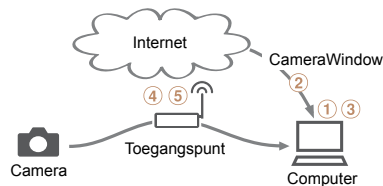

- 1 Controleer uw computeromgeving (148)
- 2 Download en installeer de software (148)
- 3 Configureer de computer voor een Wi-Fi-verbinding (alleen Windows, 150)
- 4 Maak verbinding via een toegangspunt (151)
- 5 Sla de beelden op de computer op (162)

Beelden draadloos afdrukken

U kunt beelden draadloos verzenden naar een PictBridge-compatibele printer (die DPS over IP ondersteunt) om ze af te drukken.

Stappen voor het afdrukken van beelden



- 1 Maak rechtstreeks verbinding (157) of via een toegangspunt (151)
- 2 Druk beelden af (199)

Vóór gebruik

Basishandleiding

Handleiding voor gevorderden

Basishandleidingen van de camera

Auto-modus/Modus Hybride automatisch

Andere opnamemodi

P-modus

Tv-, Av-, M-, C1- en C2-modus

Afspeelmodus

Wi-Fi-functies

Menu Instellingen

Accessoires

Bijlage

Index



Webservices registreren

Gebruik een smartphone of computer om de camera toe te voegen aan webservices die u wilt gebruiken.

- Een smartphone of computer met browser en internettoegang is nodig om de camera-instellingen voor CANON iMAGE GATEWAY en andere webservices in te voeren.
- Raadpleeg de CANON iMAGE GATEWAY-website voor meer informatie over de browservereisten (Microsoft Internet Explorer, enzovoort), inclusief instellingen en versiegegevens.
- Voor informatie over landen en regio's waar CANON iMAGE GATEWAY beschikbaar is, raadpleegt u de website van Canon (<http://www.canon.com/cig/>).
- U moet een account hebben bij andere webservices dan CANON iMAGE GATEWAY als u deze wilt gebruiken. Voor meer informatie gaat u naar de website van elke webservice die u wilt registreren.
- Mogelijk worden kosten in rekening gebracht voor een internetverbinding en het gebruik van een toegangspunt.



CANON iMAGE GATEWAY registreren

Nadat u de camera en CANON iMAGE GATEWAY hebt gekoppeld, voegt u CANON iMAGE GATEWAY toe als bestemmingswebservice op de camera.

1 Meld u aan bij CANON iMAGE GATEWAY en open de pagina met camera-instellingen.

- Ga op een computer of smartphone naar <http://www.canon.com/cig/> en ga naar de CANON iMAGE GATEWAY-site voor uw regio.
- Wanneer het aanmeldscherm wordt weergegeven, voert u uw gebruikersnaam en wachtwoord in om u aan te melden. Als u nog geen CANON iMAGE GATEWAY-account hebt, volgt u de instructies om de lidmaatschapsregistratie te voltooien (gratis).
- Open de pagina met camera-instellingen.

2 Kies uw cameramodel.

- Op dit cameramodel wordt [🌩️] weergegeven in het Wi-Fi-menu.
- Wanneer u een model hebt geselecteerd, wordt een pagina weergegeven waar u de verificatiecode kunt invoeren. Op deze pagina in stap 9 voert u de verificatiecode in die wordt weergegeven op de camera na stap 3 – 8.

Vóór gebruik

Basishandleiding

Handleiding voor gevorderden

Basishandleidingen van de camera

Auto-modus/Modus Hybride automatisch

Andere opnamemodi

P-modus

Tv-, Av-, M-, C1- en C2-modus

Afspeelmodus

Wi-Fi-functies

Menu Instellingen

Accessoires

Bijlage

Index



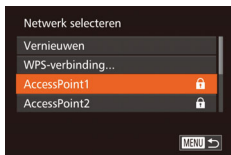
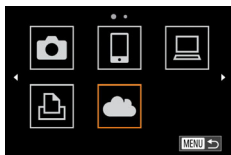

3 Open het Wi-Fi-menu.

- Open op de camera het Wi-Fi-menu (150).

4 Selecteer [Wi-Fi].

- Druk op de knoppen <▲><▼> of draai aan de knop <Wi-Fi> om [Wi-Fi] te selecteren. Druk vervolgens op de knop <FUNC SET>.

5 Maak verbinding met een toegangspunt.

- Druk op de knoppen <◀><▶> of draai aan de knop <Wi-Fi> om [Verifiëren] te selecteren. Druk vervolgens op de knop <FUNC SET>.

6 Kies een toegangspunt.

- Druk op de knoppen <▲><▼> of draai aan de knop <Wi-Fi> om een netwerk (toegangspunt) te selecteren en druk vervolgens op de knop <FUNC SET>.

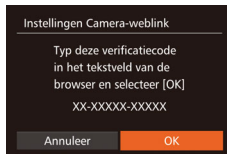

7 Voer het wachtwoord in voor het toegangspunt.

- Druk op de knop <FUNC SET> om het toetsenbord te openen en voer vervolgens het wachtwoord in (152).
- Druk op de knoppen <▲><▼> of draai aan de knop <Wi-Fi> om [Volgende] te selecteren. Druk vervolgens op de knop <FUNC SET>.

8 Kies [Auto] en maak verbinding.

- Druk op de knoppen <▲><▼> of draai aan de knop <Wi-Fi> om [Auto] te selecteren. Druk vervolgens op de knop <FUNC SET>.
- Zodra de camera is verbonden met CANON IMAGE GATEWAY via het toegangspunt, wordt een verificatiecode weergegeven.

9 Voer de authenticatiecode in.

- Voer op de smartphone of computer de verificatiecode in die wordt weergegeven op de camera en ga verder met de volgende stap.
- Er verschijnt een zescijferig bevestigingsnummer op het scherm.

Vóór gebruik

Basishandleiding

Handleiding voor gevorderden

Basishandleidingen van de camera

Auto-modus/Modus Hybride automatisch

Andere opnamemodi

P-modus

Tv-, Av-, M-, C1- en C2-modus

Afspeelmodus

Wi-Fi-functies

Menu Instellingen

Accessoires

Bijlage

Index



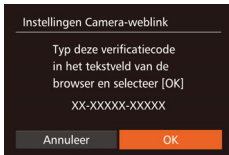

10 Controleer de bevestigingsnummers om het instellingsproces te voltooien.

- Zorg ervoor dat het bevestigingsnummer op de camera overeenkomt met het nummer op de smartphone of computer.
- Druk op de knoppen <◀><▶> of draai aan de knop <⦿> om [OK] te selecteren. Druk vervolgens op de knop <FUNC SET>.
- Voltooi het instelproces op de smartphone of computer.
- [] (165) en CANON iMAGE GATEWAY zijn nu toegevoegd als bestemmingen en het pictogram [] wordt gewijzigd in [].
- Er wordt een bericht weergegeven op de smartphone of computer om aan te geven dat dit proces is voltooid. Om andere webservices toe te voegen, doorloopt u de procedure bij "Andere webservices registreren" (146) vanaf stap 2.



- U kunt verbinding maken met WPS-compatibele toegangspunten door [WPS-verbinding] te selecteren bij stap 6. Zie stap 5 – 7 in "Verbinding maken met WPS-compatibele toegangspunten" (153) voor meer informatie.

Andere webservices registreren

U kunt ook andere webservices naast CANON iMAGE GATEWAY toevoegen aan de camera. CANON iMAGE GATEWAY dient eerst te worden geregistreerd op de camera (144).

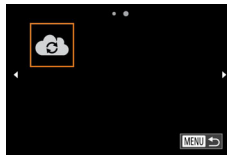

1 Open het scherm waarmee u instellingen voor webservices invoert.

- Volg stap 1 bij "CANON iMAGE GATEWAY registreren" (144) om in te loggen bij CANON iMAGE GATEWAY en open vervolgens het scherm voor instellingen van webservices.

2 Stel de webservice in die u wilt gebruiken.

- Volg de instructies die op de computer of smartphone worden weergegeven om de webservice te configureren.

3 Selecteer [].

- Open het Wi-Fi-menu (150), kies [] (druk op de knoppen <▲><▼><◀><▶> of draai aan de knop <⦿>) en druk daarna op de knop <FUNC SET>.
- De instellingen voor de webservice zijn nu bijgewerkt.



- Als geconfigureerde instellingen worden gewijzigd, voert u deze stappen nogmaals uit om de camera-instellingen bij te werken.

Vóór gebruik

Basishandleiding

Handleiding voor gevorderden

Basishandleidingen van de camera

Auto-modus/Modus Hybride automatisch

Andere opnamemodi

P-modus

Tv-, Av-, M-, C1- en C2-modus

Afspeelmodus

Wi-Fi-functies

Menu Instellingen

Accessoires

Bijlage

Index



CameraWindow installeren op een Smartphone

Voordat u uw camera verbindt met een smartphone, moet u eerst de gratis toepassing CameraWindow op uw smartphone installeren.



1 Verbind de smartphone met een netwerk.

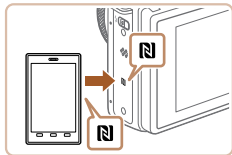

2 Installeer CameraWindow.

- Bij een NFC-compatibele Android-smartphone (OS-versie 4.0 of later) wordt Google Play op de smartphone gestart wanneer NFC wordt geactiveerd en de smartphone tegen het N-teken (N) van de camera wordt gehouden. Zodra de CameraWindow-downloadpagina wordt weergegeven, downloadt en installeert u de app.
- Bij andere Android-smartphones zoekt u naar CameraWindow in Google Play en downloadt en installeert u de app.
- Bij een iPhone, iPad of iPod touch zoekt u naar CameraWindow in de App Store en downloadt en installeert u de app.
- Gebruik de camera na de installatie om verbinding te maken met de smartphone (📖 151, 157).



- Houd rekening met het volgende als u NFC gebruikt.
 - Zorg dat de camera en de smartphone niet tegen elkaar worden gestoten. Dit kan de apparaten beschadigen.
 - Afhankelijk van de smartphone is het mogelijk dat de apparaten elkaar niet meteen herkennen. In dit geval probeert u de apparaten tegen elkaar te houden in verschillende andere posities.
 - Plaats geen andere voorwerpen tussen de camera en de smartphone. Houd er ook rekening mee dat hoezen of gelijksoortige accessoires van de camera en de smartphone de communicatie kunnen blokkeren.



- Raadpleeg de website van Canon voor details over deze toepassing (ondersteunde smartphones en functies).
- Niet alle NFC-compatibele smartphones beschikken over een N-teken (N). Raadpleeg de handleiding van de smartphone voor meer informatie.

Vóór gebruik

Basishandleiding

Handleiding voor gevorderden

Basishandleidingen van de camera

Auto-modus/Modus Hybride automatisch

Andere opnamemodi

P-modus

Tv-, Av-, M-, C1- en C2-modus

Afspeelmodus

Wi-Fi-functies

Menu Instellingen

Accessoires

Bijlage

Index



Vorbereidingen voor het registreren van een computer

Vorbereidingen voor het registreren van een computer. Als u beelden draadloos op de computer wilt opslaan, dient u CameraWindow te installeren.

De computeromgeving controleren

De camera kan via Wi-Fi verbinding maken met computers met de volgende besturingssystemen. Voor uitgebreide informatie over systeemvereisten en compatibiliteit, inclusief ondersteuning door nieuwe besturingssystemen, gaat u naar de website van Canon.

	Windows	Mac OS
Besturingssysteem	Windows 8/8.1 Windows 7 SP1	Mac OS X 10.9 Mac OS X 10.8.2 of later Mac OS X 10.7

- ! De basisedities Windows 7 Starter en Home Basic worden niet ondersteund.
- Voor Windows 7 N (Europese versie) en KN (Zuid-Koreaanse versie) is een afzonderlijke download en installatie van Windows Media Feature Pack vereist. Raadpleeg de volgende website voor meer informatie. <http://go.microsoft.com/fwlink/?LinkId=159730>

De software installeren

Bij wijze van illustratie zijn hier Windows 7 en Mac OS X 10.8 gebruikt.

U hebt het volgende nodig:

- Computer
- USB-kabel (op de camera: Mini-B)*

* Een USB-kabel wordt niet meegeleverd. Hoewel u de software kunt installeren zonder kabel, worden sommige functies niet toegevoegd.

1 Download de software.

- Ga met een computer met internetverbinding naar <http://www.canon.com/icpd/>.
- Ga naar de site voor uw land of regio.
- Download de software.

2 Start de installatie.

- Klik op [Easy Installation/Eenvoudige installatie] en volg de instructies op het scherm om verder te gaan met de installatie.



Vóór gebruik

Basishandleiding

Handleiding voor gevorderden

Basishandleidingen van de camera

Auto-modus/Modus Hybride automatisch

Andere opnamemodi

P-modus

Tv-, Av-, M-, C1- en C2-modus

Afspeelmodus

Wi-Fi-functies

Menu Instellingen

Accessoires

Bijlage

Index



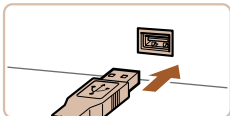
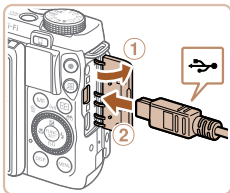

3 Wanneer er een bericht wordt weergegeven met het verzoek de camera aan te sluiten, kunt u kiezen of u dit wilt.

De camera aansluiten op de computer

- Open het klepje terwijl de camera is uitgeschakeld (①). Steek de kleinste stekker van de USB-kabel in de aangegeven richting helemaal in de aansluiting van de camera (②).

- Steek de grote stekker van de USB-kabel in de USB-poort van de computer. Raadpleeg de computerhandleiding voor meer informatie over USB-aansluitingen op de computer.
- Schakel de camera in volg de instructies op het scherm om de installatie te voltooien.

Zonder de camera aan te sluiten

- Klik op [Install without connecting the device/Installeren zonder het apparaat aan te sluiten] en volg de instructies op het scherm om verder te gaan met de installatie.

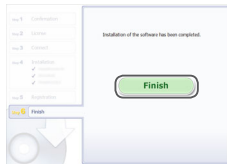

4 Installeer de bestanden.

- De installatie kan enige tijd duren, afhankelijk van de prestaties van de computer en de internetverbinding.
- Klik op [Finish/Voltoeien] of [Restart/Herstarten] op het scherm dat na de installatie wordt getoond.
- Nadat de installatie is voltooid en de camera is aangesloten op de computer, dient u de camera uit te schakelen voordat u de kabel loskoppelt.



- Wanneer u over meer dan één camera beschikt, dient u elke camera afzonderlijk te gebruiken om de software ervan bij te werken naar de meest recente versie. De inhoud en functionaliteit van de software kan namelijk verschillen afhankelijk van het type camera.

Vóór gebruik

Basishandleiding

Handleiding voor gevorderden

Basishandleidingen van de camera

Auto-modus/Modus Hybride automatisch

Andere opnamemodi

P-modus

Tv-, Av-, M-, C1- en C2-modus

Afspeelmodus

Wi-Fi-functies

Menu Instellingen

Accessoires

Bijlage

Index



De computer configureren voor een Wi-Fi-verbinding (alleen Windows)

Op een computer met Windows dient u de volgende instellingen te configureren voordat u de camera draadloos kunt verbinden met de computer.



1 Controleer of de computer verbonden is met een toegangspunt.

- Raadpleeg de handleiding van de computer voor instructies voor het controleren van de netwerkverbinding.

2 Configureer de instelling.

- Klik achtereenvolgens op: [Start]-menu ► [Alle programma's] ► [Canon Utilities] ► [CameraWindow] ► [Wi-Fi connection setup/Wi-Fi-verbinding instellen].
- Configureer in de toepassing die wordt geopend de instellingen volgens de instructies op het scherm.



- Wanneer u het hulpprogramma in stap 2 uitvoert, worden de volgende Windows-instellingen geconfigureerd.
 - Mediastreaming inschakelen.
Dit zorgt ervoor dat de camera via Wi-Fi de computer kan zien (vinden).
 - Schakel netwerkdetectie in.
Dit zorgt ervoor dat de computer de camera kan zien (vinden).
 - Schakel ICMP in (Internet Control Message Protocol).
Hiermee controleert u de verbindingstatus van het netwerk.
 - Schakel UPnP (Universal Plug & Play) in.
Dit zorgt ervoor dat netwerkapparaten elkaar automatisch kunnen detecteren.
- Sommige beveiligingssoftware verhindert dat u de hier beschreven instellingen invoert. Controleer de instellingen van uw beveiligingssoftware.

Het Wi-Fi-menu openen

Eerste verbinding via Wi-Fi

Registreer om te beginnen een bijnaam voor de camera. Deze bijnaam wordt op het scherm van doelapparaten weergegeven als de camera via Wi-Fi op andere toestellen wordt aangesloten.

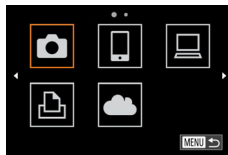
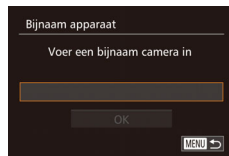

1 Open het Wi-Fi-menu.

- Druk op de knop <▶> om de camera aan te zetten.
- Druk op de knop <▲>.

2 Voer een bijnaam in.

- Druk op de knop <FUNC SET> om het toetsenbord te openen en voer vervolgens de bijnaam in (📖30).
- Er kunnen tot 16 tekens worden gebruikt.
- Druk op de knoppen <▲><▼> of draai aan de knop <🔘> om [OK] te selecteren. Druk vervolgens op de knop <FUNC SET>.
- Het Wi-Fi-menu wordt weergegeven.

Vóór gebruik

Basishandleiding

Handleiding voor gevorderden

Basishandleidingen van de camera

Auto-modus/Modus Hybride automatisch

Andere opnamemodi

P-modus

Tv-, Av-, M-, C1- en C2-modus

Afspeelmodus

Wi-Fi-functies

Menu Instellingen

Accessoires

Bijlage

Index





- Wanneer u een draadloze verbinding maakt met een ander apparaat dan een computer, moet een geheugenkaart in de camera worden geplaatst. Daarnaast moet de geheugenkaart beelden bevatten voordat u toegang kunt krijgen tot webservices of draadloos verbinding kunt maken met een printer.
- Als u de bijnaam van de camera wilt wijzigen, kiest u MENU (📖28) > tabblad [📶] > [Instellingen Wi-Fi] > [Bijnaam apparaat veranderen].
- Er wordt een bericht weergegeven als de bijnaam die u probeert in te voeren in stap 2, begint met een symbool of spatie. Druk op de knop <📶> en voer een andere bijnaam in.

Na de eerste Wi-Fi-verbinding

- Zodra u verbinding hebt gemaakt met apparaten via Wi-Fi worden recente doelen het eerste vermeld wanneer u het Wi-Fi-menu opent door op de knop <▲> te drukken. U kunt eenvoudig opnieuw verbinding maken door op de knoppen <▲><▼> te drukken om de apparaatnaam te kiezen en vervolgens op de knop <📶> te drukken.
- Als u een nieuw apparaat wilt toevoegen, opent u het scherm voor apparaatselectie door op de knoppen <◀><▶> te drukken en vervolgens de instelling te configureren.



- Als u liever geen recente doelapparaten wilt weergeven, kiest u MENU (📖28) > tabblad [📶] > [Instellingen Wi-Fi] > [Doelhistorie] > [Uit].

Verbinding maken via een toegangspunt

Verbind de camera als volgt met uw toegangspunt via Wi-Fi. Raadpleeg ook de gebruikshandleiding van het toegangspunt.

Compatibiliteit van het toegangspunt vaststellen

Controleer of de Wi-Fi-router of het basisstation voldoet aan de Wi-Fi-normen op "Wi-Fi" (📖230).

Als u reeds gebruikmaakt van Wi-Fi, bevestigt u de volgende items. Raadpleeg de handleiding bij het toegangspunt voor instructies voor het controleren van de netwerkinstellingen.



- Indien systeembeheerrechten nodig zijn om netwerkinstellingen aan te passen, moet u contact opnemen met de systeembeheerder voor meer informatie.
- Deze instellingen zijn erg belangrijk voor netwerkbeveiliging. Wees voorzichtig wanneer u deze instellingen wijzigt.

Vóór gebruik

Basishandleiding

Handleiding voor gevorderden

Basishandleidingen van de camera

Auto-modus/Modus Hybride automatisch

Andere opnamemodi

P-modus

Tv-, Av-, M-, C1- en C2-modus

Afspeelmodus

Wi-Fi-functies

Menu Instellingen

Accessoires

Bijlage

Index



Controlelijst

Netwerknnaam (SSID/ESSID) De SSID of ESSID van het toegangspunt dat u gebruikt. Dit wordt ook wel de "naam van het toegangspunt" of de "netwerknnaam" genoemd.	
Netwerkverificatie/gegevenscodering (coderingsmethode/coderingsmodus) De methode om gegevens te coderen tijdens draadloze verzending.	<ul style="list-style-type: none">o Geeno WEP (open systeemverificatie)o WPA-PSK (TKIP)o WPA-PSK (AES)o WPA2-PSK (TKIP)o WPA2-PSK (AES)
Wachtwoord (versleutelingscode/netwerksleutel) De sleutel om gegevens te coderen tijdens draadloze verzending. Ook wel "versleutelingscode" of "netwerksleutel" genoemd.	
Sleutelindex (verzendsleutel) De ingestelde sleutel wanneer WEP wordt gebruikt voor netwerkverificatie/gegevenscodering.	<ul style="list-style-type: none">o 1

Verbindingsmethoden verschillen afhankelijk van of het toegangspunt al dan niet WPS (Wi-Fi Protected Setup) ondersteunt. Raadpleeg de gebruikshandleiding die bij uw toegangspunt is geleverd om te zien of WPS wordt ondersteund.



- Een router is een apparaat dat een netwerkstructuur (LAN) maakt om meerdere computers met elkaar te verbinden. Een router die een interne draadloze functie bevat, wordt een "Wi-Fi-router" genoemd.
- In deze handleiding worden alle Wi-Fi-routers en basisstations "toegangspunten" genoemd.
- Zorg dat u het MAC-adres van de camera toevoegt aan het toegangspunt als u MAC-adressen filtert in uw Wi-Fi-netwerk. U kunt het MAC-adres van uw camera controleren door MENU (128) > tabblad (11) > [Instellingen Wi-Fi] > [MAC-adres controleren] te kiezen.

Verbinding maken met WPS-compatibele toegangspunten

Met WPS is het eenvoudig instellingen te voltooien wanneer u apparaten via Wi-Fi verbindt. U kunt ofwel de Push Button configuratiemethode gebruiken of de PIN-methode voor instellingen op een apparaat dat WPS ondersteunt.

1 Controleer of het doelapparaat verbonden is met het toegangspunt.

- Deze stap is niet nodig wanneer u verbinding maakt met webservices.
- Raadpleeg de gebruikshandleidingen van het toegangspunt en het apparaat voor instructies om de verbinding te controleren.

2 Open het Wi-Fi-menu (150).

3 Kies het doelapparaat.

- Kies het doelapparaat (druk op de knoppen <▲><▼><◀><▶> of draai aan de knop <⊙>) en druk daarna op de knop <⊙>.
- Om verbinding te maken met een smartphone kiest u [📱].
- Om verbinding te maken met een computer kiest u [💻].
- Om verbinding te maken met een printer kiest u [🖨️].

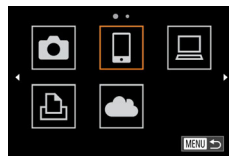

Vóór gebruik

Basishandleiding

Handleiding voor gevorderden

Basishandleidingen van de camera

Auto-modus/Modus Hybride automatisch

Andere opnamemodi

P-modus

Tv-, Av-, M-, C1- en C2-modus

Afspeelmodus

Wi-Fi-functies

Menu Instellingen

Accessoires

Bijlage

Index





- Om verbinding te maken met een webservice kiest u het servicepictogram. Als meerdere ontvangers voor opties om te delen worden gebruikt met een webservice, kiest u het gewenste item op het scherm [Ontvanger selecteren] (druk op de knoppen <▲><▼> of draai aan de knop <⊙>) en vervolgens drukt u op de knop <FUNC SET>.

4 Kies [Apparaat toevoegen].

- Druk op de knoppen <▲><▼> of draai aan de knop <⊙> om [Apparaat toevoegen] te selecteren. Druk vervolgens op de knop <FUNC SET>.
- Om verbinding te maken met een smartphone of printer kiest u [Ander netwerk] wanneer het scherm [Wachten op verbinding] wordt weergegeven (157) (druk op de knoppen <◀><▶> of draai de regelaar <⊙>) en druk vervolgens op de knop <FUNC SET>.
- Er wordt een lijst met waargenomen toegangspunten weergegeven.

5 Kies [WPS-verbinding].

- Druk op de knoppen <▲><▼> of draai aan de knop <⊙> om [WPS-verbinding] te selecteren. Druk vervolgens op de knop <FUNC SET>.

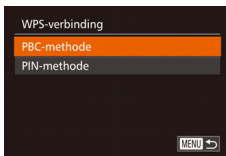

6 Kies [PBC-methode].

- Druk op de knoppen <▲><▼> of draai aan de knop <⊙> om [PBC-methode] te selecteren. Druk vervolgens op de knop <FUNC SET>.

7 Breng de verbinding tot stand.

- Houd op het toegangspunt de WPS-verbindingknop enkele seconden ingedrukt.
- Druk op de camera op de knop <FUNC SET> om naar de volgende stap te gaan.
- De camera maakt verbinding met het toegangspunt.
- Als u [□], [Ⓜ] of [Ⓜ] hebt geselecteerd bij stap 3 worden de apparaten die met het toegangspunt zijn verbonden opgesomd op het scherm [Apparaat selecteren] dat daarna wordt getoond.
- Als u bij stap 3 een webservice hebt geselecteerd, gaat u naar stap 12.

Vóór gebruik

Basishandleiding

Handleiding voor gevorderden

Basishandleidingen van de camera

Auto-modus/Modus Hybride automatisch

Andere opnamemodi

P-modus

Tv-, Av-, M-, C1- en C2-modus

Afspeelmodus

Wi-Fi-functies

Menu Instellingen

Accessoires

Bijlage

Index





8 Voor verbinding met een smartphone: Start CameraWindow.

- Bij een NFC-compatibele Android-smartphone (OS-versie 4.0 of later) wordt CameraWindow op de smartphone gestart wanneer NFC wordt geactiveerd en de smartphone tegen het N-teken van de camera (N, 147) gehouden.
- Bij andere smartphones start u CameraWindow op de smartphone.
- De eerste keer dat CameraWindow wordt geopend, dient u voor de smartphone een bijnaam te registreren die op de camera wordt weergegeven.
- Nadat de smartphone op de camera is herkend, wordt het verbindingsscherm op de camera weergegeven.

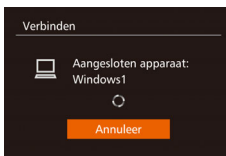

9 Om verbinding te maken met een smartphone, printer of computer: Kies het doelapparaat.

- Kies de naam van het doelapparaat (druk op de knoppen <▲><▼> of draai aan de knop <⊙>) en druk daarna op de knop <⊙>.
- Als u een smartphone hebt geselecteerd, gaat u naar stap 11.
- Als u een printer of Macintosh-computer hebt geselecteerd, gaat u naar stap 12.

10 Als u bij stap 9 voor het eerst een computer hebt geselecteerd waarop Windows draait: Installeer een stuurprogramma.

- Wanneer het scherm links wordt weergegeven op de camera, klikt u op het menu Start op de computer, vervolgens op [Configuratiescherm] en op [Een apparaat toevoegen].
- Dubbelklik op het pictogram van de verbonden camera.
- Het stuurprogramma wordt geïnstalleerd.
- Nadat het stuurprogramma is geïnstalleerd en de camera en computer met elkaar verbonden zijn, wordt het AutoPlay-scherm weergegeven. Er wordt niets weergegeven op het camerascherm.

Vóór gebruik

Basishandleiding

Handleiding voor gevorderden

Basishandleidingen van de camera

Auto-modus/Modus
Hybride automatisch

Andere opnamemodi

P-modus

Tv-, Av-, M-, C1- en C2-modus

Afspeelmodus

Wi-Fi-functies

Menu Instellingen

Accessoires

Bijlage

Index





11 Voor verbinding met een smartphone: Pas de privacy-instelling aan.

- Druk op de knoppen <◀> of draai de regelaar <⦿> om [Ja] te selecteren. Druk vervolgens op de knop <PINK SET>.
- U kunt de smartphone nu gebruiken om door beelden te bladeren, beelden te importeren of te geotaggen (📖167) op de camera of om externe beelden op te nemen (📖167).

12 Verzend de beelden of druk ze af.

- Het scherm dat wordt weergegeven wanneer de apparaten verbonden zijn verschilt naargelang het doelapparaat.
- Wanneer de camera verbonden is met een smartphone of webservice, wordt een scherm voor de beeldoverdracht weergegeven.
- Zie "Beelden verzenden" (📖160) voor instructies over beelden verzenden.
- Wanneer de camera verbonden is met een computer is het camerascherm leeg. Volg de stappen in "Beelden opslaan op een computer" (📖162) om beelden op de computer op te slaan.
- Wanneer de camera is aangesloten op een printer, kunt u afdrukken door dezelfde stappen te doorlopen als bij afdrukken via USB. Zie "Beelden afdrukken" (📖199) voor uitgebreide informatie.



- Alle beelden op de camera kunnen worden bekeken op de verbonden smartphone wanneer u [Ja] kiest in stap 11. Als u de camerabeelden privé wilt houden, zodat ze niet kunnen worden bekeken op de smartphone, kiest u [Nee] bij stap 11.
- Om de privacy-instellingen voor smartphones in de lijst aan te passen, moet u de smartphone kiezen waarvoor u de instellingen wilt wijzigen bij [Apparaat bewerken] in stap 4 en daarna [Instell. tonen] kiezen.



- Als u [PIN-methode] kiest bij stap 6 wordt een pincode op het scherm weergegeven. Stel deze code in bij het toegangspunt. Kies een apparaat in het scherm [Apparaat selecteren]. Raadpleeg voor meer informatie de gebruikershandleiding die is meegeleverd met uw toegangspunt.
- Om meerdere bestemmingen toe te voegen herhaalt u deze procedure vanaf de eerste stap.
- Zodra u een verbindingsoptie hebt toegewezen aan Touch-acties (📖132), kunt u de camera opnieuw verbinding laten maken met de bestemming door eenvoudig over het scherm te vegen met het ingestelde handgebaar.

■ Eerdere toegangspunten

U kunt automatisch opnieuw verbinding maken met eerdere toegangspunten door stap 4 bij "Verbinding maken met WPS-compatibele toegangspunten" (📖153) te volgen.

- Om opnieuw verbinding te maken met het toegangspunt controleert u of het doelapparaat al is aangesloten en volgt u de procedure vanaf stap 9. Deze stap is niet nodig wanneer u verbinding maakt met webservices.
- Als u een ander toegangspunt wilt, selecteert u [Ander netwerk] in het scherm dat wordt getoond wanneer de verbinding tot stand wordt gebracht en volgt u de procedure vanaf stap 5.

Vóór gebruik

Basishandleiding

Handleiding voor gevorderden

Basishandleidingen van de camera

Auto-modus/Modus Hybride automatisch

Andere opnamemodi

P-modus

Tv-, Av-, M-, C1- en C2-modus

Afspeelmodus

Wi-Fi-functies

Menu Instellingen

Accessoires

Bijlage

Index



Verbinding maken met toegangspunten in de lijst

1 Bekijk de lijst met toegangspunten.

- Geef de lijst met netwerken (toegangspunten) weer, zoals wordt beschreven in stap 1 – 4 van “Verbinding maken met WPS-compatibele toegangspunten” (📖 152 – 153).

2 Kies een toegangspunt.

- Druk op de knoppen <▲><▼> of draai aan de knop <🔍> om een netwerk (toegangspunt) te selecteren en druk vervolgens op de knop <FUNC SET>.

3 Voer het wachtwoord in voor het toegangspunt.

- Druk op de knop <FUNC SET> om het toetsenbord te openen en voer vervolgens het wachtwoord in (📖 152).
- Druk op de knoppen <▲><▼> of draai aan de knop <🔍> om [Volgende] te selecteren. Druk vervolgens op de knop <FUNC SET>.



4 Kies [Auto].

- Druk op de knoppen <▲><▼> of draai aan de knop <🔍> om [Auto] te selecteren. Druk vervolgens op de knop <FUNC SET>.
- Als u [📺], [📺] of [📺] als doelapparaat geselecteerd hebt, raadpleegt u 'Verbinding maken met WPS-compatibele toegangspunten' en begint u bij stap 9 (📖 154).
- Als u een webservice als toegangspunt hebt geselecteerd, raadpleegt u 'Verbinding maken met WPS-compatibele toegangspunten' en begint u bij stap 12 (📖 155).



- Kijk op het toegangspunt zelf of in de gebruikershandleiding als u het wachtwoord van het toegangspunt wilt vaststellen.
- Er kunnen maximaal 16 toegangspunten worden weergegeven. Kies [Handmatige instellingen] in stap 2 om een toegangspunt handmatig in te stellen als er geen toegangspunten zijn gedetecteerd. Volg de instructies op het scherm en voer een SSID, beveiligingsinstellingen en een wachtwoord in.
- Wanneer u een toegangspunt waarmee u al verbonden bent gebruikt om verbinding te kunnen maken met een ander apparaat, wordt [*] weergegeven voor het wachtwoord bij stap 3. Als u hetzelfde wachtwoord wilt gebruiken, selecteert u [Volgende] (druk op de knoppen <▲><▼> of draai aan de knop <🔍>) en drukt u op de knop <FUNC SET>.

Vóór gebruik

Basishandleiding

Handleiding voor gevorderden

Basishandleidingen van de camera

Auto-modus/Modus Hybride automatisch

Andere opnamemodi

P-modus

Tv-, Av-, M-, C1- en C2-modus

Afspeelmodus

Wi-Fi-functies

Menu Instellingen

Accessoires

Bijlage

Index



Verbinding maken zonder een toegangspunt

Wanneer u via Wi-Fi verbinding maakt met een smartphone of printer kunt u of de camera als een toegangspunt (modus Cameratoegangspunt) gebruiken in plaats van een ander toegangspunt te gebruiken. Op vergelijkbare wijze wordt er geen toegangspunt gebruikt voor verbindingen van camera naar camera (📖 159).

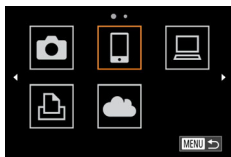

1 Open het Wi-Fi-menu (📖 150).

2 Kies het doelapparaat.

- Kies het doelapparaat (druk op de knoppen <▲><▼><◀><▶> of draai aan de knop <⦿>) en druk daarna op de knop <FUNC SET>.
- Om verbinding te maken met een smartphone kiest u [📱].
- Om verbinding te maken met een printer kiest u [🖨️].



3 Kies [Apparaat toevoegen].

- Druk op de knoppen <▲><▼> of draai aan de knop <⦿> om [Apparaat toevoegen] te selecteren. Druk vervolgens op de knop <FUNC SET>.
- De SSID van de camera wordt weergegeven.

4 Sluit het doelapparaat aan op het netwerk.

- Kies in het menu met Wi-Fi-instellingen van de smartphone of printer de SSID (netwerknnaam) die op de camera wordt weergegeven om hiermee verbinding te maken.

Vóór gebruik

Basishandleiding

Handleiding voor gevorderden

Basishandleidingen van de camera

Auto-modus/Modus Hybride automatisch

Andere opnamemodi

P-modus

Tv-, Av-, M-, C1- en C2-modus

Afspeelmodus

Wi-Fi-functies

Menu Instellingen

Accessoires

Bijlage

Index





5 Voor verbinding met een smartphone: Start CameraWindow.

- Bij een NFC-compatibele Android-smartphone (OS-versie 4.0 of later) wordt CameraWindow op de smartphone gestart wanneer NFC wordt geactiveerd en de smartphone tegen het N-teken van de camera (N, [147](#)) gehouden.
- Bij andere smartphones start u CameraWindow op de smartphone.
- De eerste keer dat CameraWindow wordt geopend, dient u voor de smartphone een bijnaam te registreren die op de camera wordt weergegeven.
- Nadat de smartphone op de camera is herkend, wordt het verbindingsscherm op de camera weergegeven.

6 Kies het doelapparaat.

- Kies de naam van het doelapparaat (druk op de knoppen <▲><▼> of draai aan de knop <●>) en druk daarna op de knop <FUNC SET>.



7 Voor verbinding met een smartphone: Pas de privacy-instelling aan.

- Druk op de knoppen <◀><▶> of draai de regelaar <●> om [Ja] te selecteren. Druk vervolgens op de knop <FUNC SET>.
- U kunt de smartphone nu gebruiken om door beelden te bladeren, beelden te importeren of te geotaggen ([167](#)) op de camera of om externe beelden op te nemen ([167](#)).

8 Verzend de beelden of druk ze af.

- Het scherm dat wordt weergegeven wanneer de apparaten verbonden zijn verschilt naargelang het doelapparaat.
- Wanneer de camera verbonden is met een smartphone wordt een scherm voor de beeldoverdracht weergegeven.
- Zie "Beelden verzenden" ([160](#)) voor instructies over beelden verzenden.
- Wanneer de camera is aangesloten op een printer, kunt u afdrukken door dezelfde stappen te doorlopen als bij afdrukken via USB. Zie "Beelden afdrukken" ([199](#)) voor uitgebreide informatie.

- ⚠ Alle beelden op de camera kunnen worden bekeken op de verbonden smartphone wanneer u [Ja] kiest in stap 7. Als u de camerabeelden privé wilt houden, zodat ze niet kunnen worden bekeken op de smartphone, kiest u [Nee] bij stap 7.
- Om de privacy-instellingen voor smartphones in de lijst aan te passen, moet u de smartphone kiezen waarvoor u de instellingen wilt wijzigen bij [Apparaat bewerken] in stap 3 en daarna [Instell. tonen] kiezen.

Vóór gebruik

Basishandleiding

Handleiding voor gevorderden

Basishandelingen van de camera

Auto-modus/Modus Hybride automatisch

Andere opnamemodi

P-modus

Tv-, Av-, M-, C1- en C2-modus

Afspeelmodus

Wi-Fi-functies

Menu Instellingen

Accessoires

Bijlage

Index





- Om meerdere apparaten toe te voegen herhaalt u deze procedure vanaf de eerste stap.
- Voor betere beveiliging kunt u vereisen dat een wachtwoord wordt ingevoerd op het scherm in stap 3 door MENU (📖28) te openen en tabblad [f] > [Instellingen Wi-Fi] > [Wachtwoord] > [Aan] te selecteren. Voer in dit geval, in het wachtwoordveld op het apparaat bij stap 4, het wachtwoord in dat wordt weergegeven op de camera.
- Zodra u een verbindingsoptie hebt toegewezen aan Touch-acties (📖132), kunt u de camera opnieuw verbinding laten maken met de bestemming door eenvoudig over het scherm te vegen met het ingestelde handgebaar.

Eerdere toegangspunten

U kunt automatisch opnieuw verbinding maken met eerdere toegangspunten door stap 3 bij “Verbinding maken zonder een toegangspunt” (📖157) te volgen.

- Om de camera als toegangspunt te gebruiken, selecteert u [Ander netwerk] in het scherm dat wordt getoond wanneer de verbinding tot stand wordt gebracht. Kies vervolgens [Camera Access Point modus].
- Wanneer u opnieuw verbinding maakt met een eerder toegangspunt sluit u bij stap 4 het doelapparaat aan op het toegangspunt.
- Als u een ander toegangspunt wilt, selecteert u [Ander netwerk] in het scherm dat wordt getoond wanneer de verbinding tot stand wordt gebracht en volgt u de procedure bij “Verbinding maken met WPS-compatibele toegangspunten” vanaf stap 5 (📖153).

Verbinding maken met een andere camera

U kunt als volgt twee camera's via Wi-Fi verbinden en beelden tussen de twee camera's verzenden.



- Een draadloze verbinding kan alleen tot stand worden gebracht bij camera's van Canon met een Wi-Fi-functie. Er kan zelfs geen verbinding gemaakt worden met Canon-camera's die Eye-Fi-kaarten ondersteunen als deze geen Wi-Fi-functie hebben. U kunt met deze camera geen verbinding maken met DIGITAL IXUS WIRELESS-camera's.

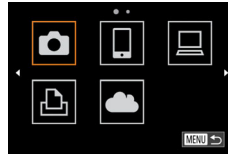

1 Open het Wi-Fi-menu (📖150).

2 Kies camera.

- Druk op de knoppen <▲><▼><◀><▶> of draai aan de knop <🔍> om [📷] te selecteren. Druk vervolgens op de knop <FUNC SET>.

3 Kies [Apparaat toevoegen].

- Druk op de knoppen <▲><▼> of draai aan de knop <🔍> om [Apparaat toevoegen] te selecteren. Druk vervolgens op de knop <FUNC SET>.
- Volg stap 1 – 3 ook op de doelcamera.
- Er wordt informatie over de verbinding met de camera toegevoegd als [Verbinding op doel- camera starten] wordt weergegeven op beide cameraschermen.

Vóór gebruik

Basishandleiding

Handleiding voor gevorderden

Basishandleidingen van de camera

Auto-modus/Modus Hybride automatisch

Andere opnamemodi

P-modus

Tv-, Av-, M-, C1- en C2-modus

Afspeelmodus

Wi-Fi-functies

Menu Instellingen

Accessoires

Bijlage

Index





- Nadat de doelcamera is toegevoegd, wordt het scherm voor de beeldoverdracht weergegeven. Ga verder met “Beelden verzenden” (📖160).



- Om meerdere camera's toe te voegen herhaalt u deze procedure vanaf de eerste stap.
- Nadat een camera is toegevoegd, wordt de cameranaam weergegeven op het scherm in stap 3. Om opnieuw verbinding te maken met een camera, kiest u de naam in de lijst.
- Zodra u een verbindingbestemming hebt toegewezen aan Touch-acties (📖133), kunt u de camera opnieuw verbinding laten maken met de bestemming door eenvoudig over het scherm te vegen met het ingestelde handgebaar.

Beelden verzenden

U kunt als volgt beelden draadloos verzenden naar bestemmingen die zijn geregistreerd op de camera.

Houd er rekening mee dat wanneer beelden worden verzonden naar een computer, de computer wordt gebruikt in plaats van de camera (📖162).

Afzonderlijke beelden verzenden



1 Selecteer een beeld.

- Draai aan de knop <⏪> om een beeld te selecteren dat u wilt verzenden.

2 Verzend het beeld.

- Druk op de knoppen <◀>> om [Dit beeld verz.] te selecteren en druk vervolgens op de knop <FUNC SET>.
- Wanneer u uploadt naar YouTube, leest u de servicevoorwaarden, kiest u [Akkoord] en drukt u op de knop <FUNC SET>.
- De beeldoverdracht wordt gestart. Tijdens het overbrengen van beelden wordt het scherm donker.
- Nadat beelden zijn geüpload naar een webservice, wordt [OK] weergegeven. Druk op de knop <FUNC SET> om terug te keren naar het afspeelscherm.
- Nadat u beelden naar een camera of smartphone hebt verzonden, wordt [Transfer gereed] weergegeven en keert het scherm terug naar het scherm voor de beeldoverdracht.

Vóór gebruik

Basishandleiding

Handleiding voor gevorderden

Basishandleidingen van de camera

Auto-modus/Modus Hybride automatisch

Andere opnamemodi

P-modus

Tv-, Av-, M-, C1- en C2-modus

Afspeelmodus

Wi-Fi-functies

Menu Instellingen

Accessoires

Bijlage

Index





- Voor films die u niet comprimeert (📖 139), wordt een apart, gecomprimeerd bestand verzonden in plaats van het originele bestand. Houd er rekening mee dat dit het verzenden kan vertragen en dat het bestand alleen wordt verzonden wanneer er genoeg ruimte voor is op de geheugenkaart.



- Raak het Wi-Fi-antennegebied (📖 3) niet aan met uw vingers of met andere voorwerpen. Als dit wordt bedekt, kan de beeldoverdracht vertraagd worden.
- Afhankelijk van de eigenschappen van het netwerk dat u gebruikt, kan het lang duren om films te verzenden. Houd het batterijniveau van de camera in het oog.
- Houd er rekening mee dat wanneer u films verzendt naar smartphones, de ondersteunde beeldkwaliteit kan variëren afhankelijk van de smartphone. Raadpleeg de handleiding van de smartphone voor meer informatie.
- Als u de verbinding met de camera wilt verbreken, drukt u op de knop <MENU>. Selecteer in het bevestigingsscherm [OK] (druk op de knoppen <◀><▶> of draai aan de knop <⏻>) en druk daarna op de knop <FUNC SET>. U kunt ook de smartphone gebruiken om de verbinding te verbreken.
- Op het scherm wordt de sterkte van het draadloze signaal aangegeven met de volgende pictogrammen.
[📶] hoog, [📶] normaal, [📶] laag, [📶] zwak
- Afbeeldingen verzenden naar webservices kost minder tijd wanneer u beelden opnieuw verzendt die al eerder zijn verzonden en die nog op de CANON iMAGE GATEWAY-server staan.

De beeldresolutie selecteren (Formaat)

Kies op het scherm voor beeldoverdracht [📶] door op de knoppen <▲><▼> te drukken en daarna op de knop <FUNC SET> te drukken. Kies op het volgende scherm de resolutie door op de knoppen <▲><▼> te drukken en daarna op de knop <FUNC SET> te drukken.

- Als u beelden met het oorspronkelijke formaat wilt verzenden, selecteert u [Nee] als optie voor het wijzigen van het formaat.
- Als u [M2] of [S] selecteert, wordt het formaat van beelden die groter zijn dan het geselecteerde formaat, gewijzigd voordat ze worden verzonden.



- De grootte van films kan niet worden aangepast.

Meerdere beelden verzenden

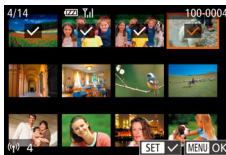

1 Kies [Select. en verz.].

- Druk op de knoppen <◀><▶> om [Select. en verz.] te selecteren en druk vervolgens op de knop <FUNC SET>.

2 Selecteer de beelden.

- Druk op de knoppen <▲><▼><◀><▶> om een beeld te selecteren dat u wilt verzenden en druk vervolgens op de knop <FUNC SET>. [✓] wordt weergegeven.
- Druk nogmaals op de knop <FUNC SET> als u de selectie wilt opheffen. [✓] wordt niet meer weergegeven.
- Herhaal deze procedure als u meerdere beelden wilt selecteren.
- Wanneer u klaar bent met het selecteren van beelden, drukt u op de knop <MENU>.

3 Verzend de beelden.

- Druk op de knoppen <◀><▶> of draai aan de knop <⏻> om [Verzenden] te selecteren. Druk vervolgens op de knop <FUNC SET>.

Vóór gebruik

Basishandleiding

Handleiding voor gevorderden

Basishandelingen van de camera

Auto-modus/Modus Hybride automatisch

Andere opnamemodi

P-modus

Tv-, Av-, M-, C1- en C2-modus

Afspeelmodus

Wi-Fi-functies

Menu Instellingen

Accessoires

Bijlage

Index





- Er kunnen maximaal 50 beelden tegelijk worden verzonden. Er kan één film van maximaal 5 minuten (of één digest-film van maximaal 13 minuten) worden verzonden. Webservices echter kunnen het aantal beelden of de lengte van de film die u kunt versturen, beperken. Raadpleeg voor meer informatie de webservice die u gebruikt.
- U kunt ook beelden in stap 2 selecteren door de zoomhendel twee keer naar <Q> te bewegen om de enkelvoudige weergave te openen en vervolgens op de knoppen <<|>> te drukken of aan de knop <R> te draaien.
- Bij stap 3 kunt u de gewenste resolutie (grootte) van uw beelden selecteren voordat ze worden verzonden (152).

Opmerkingen toevoegen

U kunt met de camera opmerkingen toevoegen aan beelden die u naar e-mailadressen, sociale netwerkservices en dergelijke verzendt. Hoeveel ruimte u voor uw opmerkingen hebt, is afhankelijk van de webservice.



1 Open het scherm om opmerkingen toe te voegen.

- Druk op de knoppen <▲><▼><◀><▶> om [] te selecteren en druk vervolgens op de knop <R>.

2 Voeg een opmerking toe (130).

3 Verzend het beeld.

- Voer de stappen in “Afzonderlijke beelden verzenden” (160) uit om het beeld te verzenden.



- Wanneer u geen opmerking hebt ingevoerd, wordt automatisch de opmerking verzonden die in CANON iMAGE GATEWAY is ingesteld.

Beelden opslaan op een computer

Gebruik een computer en niet de camera wanneer u beelden naar een computer verzendt.

Bij wijze van illustratie zijn hier Windows 7 en Mac OS X 10.8 gebruikt. Voor overige functies raadpleegt u het Help-systeem van de desbetreffende software (met uitzondering van sommige software).

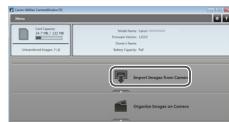
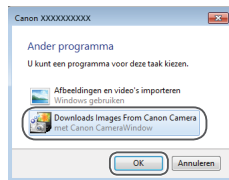

1 Geef CameraWindow weer.

- Windows: Open CameraWindow door op [Downloads Images From Canon Camera/Beelden van Canon-camera downloaden] te klikken.
- Mac OS: CameraWindow wordt automatisch weergegeven als er een Wi-Fi-verbinding tot stand is gebracht tussen de camera en de computer.

2 Importeer afbeeldingen.

- Klik op [Import Images from Camera/Beelden importeren van camera] en vervolgens op [Import Untransferred Images/Niet-verzonden afbeeldingen importeren].
- De beelden worden nu in afzonderlijke mappen op datum op de computer opgeslagen in de map Afbeeldingen.
- Klik op [OK] in het scherm dat wordt weergegeven nadat het importeren van afbeeldingen is voltooid. Raadpleeg “Softwarehandleiding” (196) voor instructies over het bekijken van beelden op de computer.

Vóór gebruik

Basishandleiding

Handleiding voor gevorderden

Basishandleidingen van de camera

Auto-modus/Modus Hybride automatisch

Andere opnamemodi

P-modus

Tv-, Av-, M-, C1- en C2-modus

Afspeelmodus

Wi-Fi-functies

Menu Instellingen

Accessoires

Bijlage

Index





- Het duurt langer om films te importeren omdat dit grotere bestanden zijn dan foto's.
- Schakel de camera uit om de verbinding te verbreken.
- U kunt ook opgeven dat u alle beelden of alleen geselecteerde beelden wilt opslaan op de computer en u kunt de doelmap wijzigen. Zie "Softwarehandleiding" (196) voor meer informatie.
- Windows 7: Als het scherm in stap 2 niet wordt weergegeven, klik dan op het pictogram [] op de taakbalk.
- Mac OS: Als CameraWindow niet wordt weergegeven, klikt u op het [CameraWindow]-pictogram in het dock.
- U kunt uw camerabeelden zelfs zonder de software op uw computer opslaan door uw camera op de computer aan te sluiten, maar daarvoor gelden wel de volgende beperkingen.
 - Nadat u de camera hebt aangesloten op de computer, kan het enkele minuten duren voordat u beelden kunt openen.
 - Beelden die verticaal zijn opgenomen, worden mogelijk horizontaal opgeslagen.
 - RAW-beelden (of JPEG-beelden die tegelijk met RAW-beelden zijn opgenomen) worden wellicht niet opgeslagen.
 - Beveiligingsinstellingen voor beelden kunnen bij het opslaan van de beelden op de computer worden verwijderd.
 - Er kunnen bepaalde problemen ontstaan bij het opslaan van beelden of beeldgegevens, afhankelijk van de versie van het besturingssysteem, de gebruikte software of de grootte van de beeldbestanden.
 - Sommige functies in de software zijn mogelijk niet beschikbaar, zoals het bewerken van films.

De knop <> gebruiken

Zodra u een smartphone of een Beeldsynchronisatie (165) op de knop <> hebt geregistreerd, kunt u gemakkelijk verbinding maken met de geregistreerde bestemming door op de knop <> te drukken.

Een smartphone registreren op de knop <>

Nadat u de eerste keer via Wi-Fi verbinding hebt gemaakt met een smartphone door op de knop <> te drukken, kunt u daarna eenvoudig nogmaals op de knop <> drukken om camerabeelden weer te geven en op te slaan op verbonden apparaten.

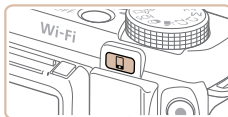

1 Druk op de knop <>.

2 Kies de bestemming.

- Druk op de knoppen <<>> of draai de regelaar <> om [] te selecteren. Druk vervolgens op de knop <FUNC SET>.

Vóór gebruik

Basishandleiding

Handleiding voor gevorderden

Basishandleidingen van de camera

Auto-modus/Modus Hybride automatisch

Andere opnamemodi

P-modus

Tv-, Av-, M-, C1- en C2-modus

Afspeelmodus

Wi-Fi-functies

Menu Instellingen

Accessoires

Bijlage

Index



3 Breng de verbinding tot stand.

- Sluit de smartphone aan zoals beschreven in stap 5 – 9 in “Verbinding maken met WPS-compatibele toegangspunten” (153) of stap 4 – 6 in “Verbinding maken zonder een toegangspunt” (157).
- Nadat een verbinding met de smartphone tot stand is gebracht, wordt de bijnaam van de smartphone weergegeven op de camera. (Dit scherm sluit na ongeveer een minuut.)
- U kunt de smartphone nu gebruiken om beelden vanaf de camera te importeren. (De camera kan niet worden gebruikt om beelden naar de smartphone te verzenden.)
- Gebruik de smartphone om de verbinding te verbreken. De camera wordt automatisch uitgeschakeld.
- Vanaf nu kunt u eenvoudig op de knop drukken om verbinding te maken met de geregistreerde smartphone.



- Wanneer u in de buurt van een toegangspunt bent waar u al eerder verbinding mee hebt gehad, maakt de camera er in stap 2 automatisch verbinding mee. Als u een ander toegangspunt wilt kiezen, selecteert u [Ander netwerk] in het scherm dat wordt geopend wanneer de verbinding tot stand wordt gebracht en voert u stap 5 – 9 in “Verbinding maken met WPS-compatibele toegangspunten” (153) uit.
- Alle beelden in de camera kunnen worden bekeken vanaf de aangesloten smartphone. Als u de knop hebt toegewezen, is [Instell. tonen] (158) niet beschikbaar.



- U kunt één smartphone toewijzen aan de knop . Als u een andere smartphone wilt registreren, wist u eerst de smartphone die momenteel is geregistreerd (165).

Beeldsynchronisatie registreren op de knop



Door Beeldsynchronisatie te registreren op de knop , kunt u eenvoudig op de knop drukken om niet-verzonden beelden op de geheugenkaart naar een computer te verzenden via CANON IMAGE GATEWAY. Zie “Beelden automatisch verzenden (beeldsynchronisatie)” (165) voor meer informatie over Beeldsynchronisatie.

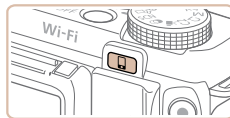

1 Bereid de camera voor.

- Registreer als de bestemming (144 – 146).
- Installeer de software op de doelcomputer en configureer de camera-instellingen (163).

2 Druk op de knop .

3 Kies de bestemming.

- Druk op de knoppen of draai aan de regelaar om te selecteren. Druk vervolgens op de knop .
- De camera zal automatisch opnieuw verbinding maken met een eerder toegangspunt en de beelden verzenden (165).
- Vanaf nu kunt u eenvoudig op de knop drukken om beelden te verzenden.

Vóór gebruik

Basishandleiding

Handleiding voor gevorderden

Basishandleidingen van de camera

Auto-modus/Modus Hybride automatisch

Andere opnamemodi

P-modus

Tv-, Av-, M-, C1- en C2-modus

Afspeelmodus

Wi-Fi-functies

Menu Instellingen

Accessoires

Bijlage

Index



Geregistreerde bestemmingen wissen



- Druk op de knop <MENU> en kies [Mobiele apparaatverbinding] op het tabblad [↑↑] (128).
- Druk op de knoppen <◀> of draai de regelaar <◉> om [OK] te selecteren. Druk vervolgens op de knop <FUNC SET>.
- Nadat een bevestigingsbericht is weergegeven, drukt u op de knop <FUNC SET>.



- Geregistreerde bestemmingen worden ook gewist wanneer u de Wi-Fi-instellingen reset (170).

Beelden automatisch verzenden (beeldsynchonisatie)

Beelden op de geheugenkaart die nog niet zijn overgezet kunnen ook naar een computer of webservices worden verzonden via CANON iMAGE GATEWAY.

Houd er rekening mee dat beelden niet alleen naar webservices kunnen worden verzonden.

Voordat u begint

Installeer en configureer de software op de doelcomputer.



1 Installeer de software.

- Installeer de software op een computer met internetverbinding (148).

2 Registreer de camera.

- Windows: klik met de rechtermuisknop in de taakbalk op [🖥️] en klik op [Add new camera/Nieuwe camera toevoegen].
- Mac OS: klik in de menubalk op [🖥️] en klik vervolgens op [Add new camera/Nieuwe camera toevoegen].
- Een lijst met camera's die zijn gekoppeld aan CANON iMAGE GATEWAY (144) wordt weergegeven. Kies de camera waar u beelden vandaan wilt sturen.
- Zodra de camera is geregistreerd en de computer gereed is om beelden te ontvangen, wordt het pictogram gewijzigd in [📷].

Vóór gebruik

Basishandleiding

Handleiding voor gevorderden

Basishandleidingen van de camera

Auto-modus/Modus Hybride automatisch

Andere opnamemodi

P-modus

Tv-, Av-, M-, C1- en C2-modus

Afspeelmodus

Wi-Fi-functies

Menu Instellingen

Accessoires

Bijlage

Index



3 Kies het type beelden dat u wilt verzenden (alleen wanneer u ook films verzendt).

- Druk op de knop <MENU> en kies [Instellingen Wi-Fi] op het tabblad [YT] (📖28).
- Druk op de knoppen <▲><▼> om [Beeldsync.] te selecteren en druk vervolgens op de knoppen <◀><▶> om [Foto's/films] te selecteren.



- Als u een webservice wilt selecteren als de bestemming, voert u de stappen bij "Andere webservices registreren" (📖146) uit om de camera-instellingen bij te werken.



Beelden verzenden

Beelden die worden verzonden vanaf de camera, worden automatisch opgeslagen op de computer.

Als de computer waarnaar u beelden wilt verzenden is uitgeschakeld, worden de beelden tijdelijk op de CANON IMAGE GATEWAY-server opgeslagen. Opgeslagen beelden worden regelmatig gewist. Zorg er daarom voor dat u de computer aanzet en de beelden opslaat.

- Voer de stappen in "Verbinding maken met WPS-compatibele toegangspunten" (📖152) uit om [📶] te selecteren.
- Zodra de verbinding tot stand is gebracht worden de beelden verzonden.
- Wanneer de beelden naar de CANON IMAGE GATEWAY-server zijn verzonden, wordt [📶] op het scherm weergegeven.
- Beelden worden automatisch op de computer opgeslagen wanneer u deze aanzet.
- Beelden worden automatisch verzonden naar webservices vanaf de CANON IMAGE GATEWAY-server, zelfs als de computer is uitgeschakeld.



- Gebruik tijdens het verzenden van beelden een volledig opgeladen batterij of een voedingsadapterset (afzonderlijk verkrijgbaar, 📖183).



- Zelfs als beelden met een andere methode op de computer zijn geïmporteerd, worden alle beelden naar de computer verzonden die niet via CANON IMAGE GATEWAY naar de computer zijn verzonden.
- Het verzenden wordt sneller uitgevoerd als de bestemming op een computer is op hetzelfde netwerk als de camera, omdat beelden worden verzonden via het toegangspunt in plaats van via CANON IMAGE GATEWAY. Beelden die worden opgeslagen op de computer worden verzonden naar CANON IMAGE GATEWAY, daarom dient de computer verbonden te zijn met internet.

Vóór gebruik

Basishandleiding

Handleiding voor gevorderden

Basishandleidingen van de camera

Auto-modus/Modus Hybride automatisch

Andere opnamemodi

P-modus

Tv-, Av-, M-, C1- en C2-modus

Afspeelmodus

Wi-Fi-functies

Menu Instellingen

Accessoires

Bijlage

Index



Beelden op de camera geotaggen

GPS-gegevens die zijn vastgelegd op een smartphone met de speciale toepassing CameraWindow (📖 147), kunnen worden toegevoegd aan beelden op de camera. Beelden worden gelabeld met informatie, waaronder de breedtegraad, lengtegraad en hoogte.



- Voordat u opnamen maakt, moet u ervoor zorgen dat de datum en tijd en uw eigen tijdzone correct zijn ingesteld. (Zie “De datum en tijd instellen” (📖 15).) Geef daarnaast in [Tijdzone] (📖 173) eventuele opnamebestemmingen op die zich in andere tijdzones bevinden.
- De smartphone die u gebruikt om te geotaggen, moet zijn geautoriseerd om de beelden op de camera te bekijken (📖 155, 158).
- Met behulp van de locatiegegevens die als geotag aan uw foto's of films zijn toegevoegd, kunnen andere mensen u herkennen of uw locatie bepalen. Wees voorzichtig als u deze beelden met anderen deelt, bijvoorbeeld als u beelden online plaatst waar vele anderen ze kunnen bekijken.

Externe opnamen maken

Als u een opnamescherm op uw smartphone selecteert, kunt u dit gebruiken om externe opnamen te maken.

1 Zet de camera vast.

- Zodra het maken van externe opnamen start, komt de cameralens naar buiten. Beweging van de lens door het in- en uitzoomen kan de positie van de camera doen veranderen. Houd de camera stil door deze op een statief te plaatsen of andere maatregelen te treffen.

2 Sluit de camera en de smartphone aan (📖 143).

- Kies [Ja] voor de privacy-instellingen (📖 155, 158).

3 Kies de optie voor het maken van externe opnamen.

- Kies in CameraWindow (📖 147) op de smartphone de optie voor het maken van externe opnamen.
- De cameralens komt naar buiten. Raak de lens niet aan en zorg ervoor dat er geen voorwerpen de lens blokkeren.
- Zodra de camera klaar is voor het maken van externe opnamen, wordt er een livebeeld vanaf de camera weergegeven op de smartphone.
- Op dit moment wordt er een bericht weergegeven op de camera en worden alle handelingen behalve het indrukken van de ON/OFF-knop uitgeschakeld.

4 Maak de opname.

- Gebruik de smartphone om de opname te maken.

Vóór gebruik

Basishandleiding

Handleiding voor gevorderden

Basishandleidingen van de camera

Auto-modus/Modus Hybride automatisch

Andere opnamemodi

P-modus

Tv-, Av-, M-, C1- en C2-modus

Afspeelmodus

Wi-Fi-functies

Menu Instellingen

Accessoires

Bijlage

Index





- De camera is in de modus [P] tijdens het maken van externe opnamen. Sommige instellingen van FUNC. en MENU echter die u vooraf hebt geconfigureerd, kunnen automatisch worden gewijzigd.
- Filmopnamen maken is niet beschikbaar.
- De camera moet worden ingesteld zodat de smartphone camerabeelden kan bekijken (📖155, 158).



- Eventuele schokkerige bewegingen van het onderwerp die op de smartphone worden weergegeven vanwege de verbindingssomgeving, hebben geen invloed op de opgenomen beelden.
- Er worden geen AF-kaders weergegeven. Maak een testbeeld om de scherpstelling te controleren.
- Opgenomen testbeelden worden niet overgedragen naar de smartphone. Gebruik de smartphone om door beelden te bladeren en deze vanaf de camera te importeren.
- Externe bediening is ook mogelijk vanaf de smartphone die is toegewezen aan de knop (📖163).

Wi-Fi-instellingen bewerken of wissen

U kunt Wi-Fi-instellingen als volgt bewerken of wissen.

Verbindingsinformatie bewerken

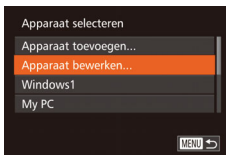
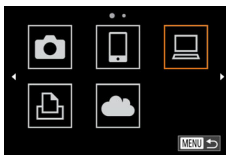

1 Open het Wi-Fi-menu (📖150).

2 Kies een apparaat om te bewerken.

- Druk op de knoppen of draai aan de knop om het pictogram te selecteren van het apparaat dat u wilt bewerken. Druk vervolgens op de knop .

3 Kies [Apparaat bewerken].

- Druk op de knoppen of draai aan de knop om [Apparaat bewerken] te selecteren. Druk vervolgens op de knop .

Vóór gebruik

Basishandleiding

Handleiding voor gevorderden

Basishandleidingen van de camera

Auto-modus/Modus Hybride automatisch

Andere opnamemodi

P-modus

Tv-, Av-, M-, C1- en C2-modus

Afspeelmodus

Wi-Fi-functies

Menu Instellingen

Accessoires

Bijlage

Index





4 Kies een apparaat om te bewerken.

- Druk op de knoppen <▲><▼> of draai aan de knop <⦿> om het apparaat te selecteren dat u wilt bewerken. Druk vervolgens op de knop <FUNC SET>.

5 Kies een item dat u wilt bewerken.

- Druk op de knoppen <▲><▼> of draai aan de knop <⦿> om een item te selecteren om te bewerken. Druk vervolgens op de knop <FUNC SET>.
- Welke items u kunt wijzigen, hangt af van het apparaat of de service waartoe de camera toegang heeft.

Configureerbare items	Verbinding				
					Webservices
[Bijnaam apparaat veranderen] (169)	○	○	○	○	–
[Instell. tonen] (155, 158)	–	○	–	–	–
[Verbindingsinfo wissen] (169)	○	○	○	○	–

○ : Configureerbaar – : Niet configureerbaar

De bijnaam van een apparaat wijzigen

U kunt de bijnaam van het apparaat (weergavenaam) die op de camera wordt weergegeven, wijzigen.



- Voer stap 5 uit in “Verbindingsinformatie bewerken” [\(169\)](#), kies [Bijnaam apparaat veranderen] en druk op de knop <FUNC SET>.
- Selecteer het invoerveld en druk op de knop <FUNC SET>. Gebruik het weergegeven toetsenbord om een nieuwe bijnaam in te voeren [\(30\)](#).

Verbindingsinformatie wissen

U kunt verbindinginformatie (over apparaten waarmee u verbinding hebt gemaakt) als volgt wissen.

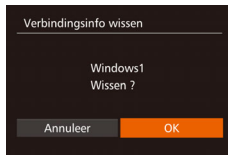

- Voer stap 5 uit in “Verbindingsinformatie bewerken” [\(169\)](#), kies [Verbindingsinfo wissen] en druk op de knop <FUNC SET>.
- Wanneer [Wissen ?] verschijnt, drukt u op de knoppen <◀><▶> of draait u aan de knop <⦿> om [OK] te selecteren. Druk vervolgens op de knop <FUNC SET>.
- De verbindinginformatie wordt gewist.

Vóór gebruik

Basishandleiding

Handleiding voor gevorderden

Basishandleidingen van de camera

Auto-modus/Modus Hybride automatisch

Andere opnamemodi

P-modus

Tv-, Av-, M-, C1- en C2-modus

Afspeelmodus

Wi-Fi-functies

Menu Instellingen

Accessoires

Bijlage

Index



De standaardinstellingen voor Wi-Fi herstellen

Zet de standaardinstellingen van Wi-Fi terug als u niet meer eigenaar bent van de camera of als u deze weggooit.



1 Kies [Instellingen Wi-Fi].

- Druk op de knop <MENU> en kies [Instellingen Wi-Fi] op het tabblad [fT] (182).



2 Kies [Instellingen resetten].

- Druk op de knoppen <▲><▼> of draai aan de knop <●> om [Instellingen resetten] te selecteren. Druk vervolgens op de knop <FUNC SET>.



3 Herstel de standaardinstellingen.

- Druk op de knoppen <◀><▶> of draai de regelaar <●> om [OK] te selecteren. Druk vervolgens op de knop <FUNC SET>.
- De standaardinstellingen van Wi-Fi zijn nu gereset.



- Door de Wi-Fi-instellingen te resetten worden ook alle instellingen voor webservices gewist. Als u deze optie wilt gebruiken, moet u zeker weten dat u alle Wi-Fi-instellingen wilt resetten.
- Om andere standaardinstellingen te resetten (behalve Wi-Fi), kiest u [Reset alle] op het tabblad [fT] (180).

Vóór gebruik

Basishandleiding

Handleiding voor gevorderden

Basishandelingen van de camera

Auto-modus/Modus Hybride automatisch

Andere opnamemodi

P-modus

Tv-, Av-, M-, C1- en C2-modus

Afspeelmodus

Wi-Fi-functies

Menu Instellingen

Accessoires

Bijlage

Index



Menu Instellingen

Basisfuncties van de camera aanpassen voor meer gebruiksgemak

Basisfuncties van de camera aanpassen 172

Camerageluiden dempen.....	172
Het volume aanpassen	172
Geluiden aanpassen	172
Hints en tips verbergen	173
Datum en tijd.....	173
Wereldklok	173
Timing voor het intrekken van de lens	174
Eco-modus gebruiken	174
De spaarstand aanpassen	174
Schermhelderheid	175

Opstartscherm.....	175
Geheugenkaarten formatteren	175
Bestandsnummering	176
Beelden opslaan op datum	177
Metrische/Niet-metrische weergave.....	177
De digitale horizon kalibreren.....	177
Bediening via het aanraakscherm uitschakelen	178
De gevoeligheid van het aanraakscherm verhogen	178

Auteursrechtinformatie instellen die in beelden moet worden opgenomen.....	178
Certificatielogo's controleren	179
Weergavetaal	179
Andere instellingen aanpassen	179
Standaardwaarden herstellen	180

Vóór gebruik

Basishandleiding

Handleiding voor gevorderden

Basishandelingen van de camera

Auto-modus/Modus
Hybride automatisch

Andere opnamemodi

P-modus

Tv-, Av-, M-, C1- en C2-modus

Afspeelmodus

Wi-Fi-functies

Menu Instellingen

Accessoires

Bijlage

Index



Basisfuncties van de camera aanpassen

Functies van MENU (📖28) op het tabblad [↑↑] kunnen worden ingesteld. Voor meer gebruiksgemak kunt u handige en veelgebruikte functies naar wens aanpassen.

Camerageluiden dempen

U dempt camerageluiden en films als volgt.



- Selecteer [mute] en kies vervolgens [Aan].



- U kunt de camerageluiden ook dempen door de knop <DISP.> ingedrukt te houden terwijl u de camera inschakelt.
- Als u de camerageluiden dempt worden films afgespeeld zonder geluid (📖114). Om films weer af te spelen met geluid, drukt u op de knop <▲>. Pas het volume naar wens aan met de knoppen <▲><▼>.

Het volume aanpassen

U past het volume van afzonderlijke camerageluiden als volgt aan.



- Selecteer [Volume] en druk op de knop <FUNC SET>.
- Kies een item en druk vervolgens op de knoppen <◀><▶> om het volume aan te passen.

Geluiden aanpassen

U past bedieningsgeluiden van de camera als volgt aan.



- Kies [Geluidsopties] en druk op de knop <FUNC SET>.
- Selecteer een item en druk vervolgens op de knoppen <◀><▶> om een optie te selecteren.



- Het sluitergeluid in digest-films opgenomen in de modus [📷] (📖35) kan niet worden gewijzigd.

Vóór gebruik

Basishandleiding

Handleiding voor gevorderden

Basishandleidingen van de camera

Auto-modus/Modus Hybride automatisch

Andere opnamemodi

P-modus

Tv-, Av-, M-, C1- en C2-modus

Afspeelmodus

Wi-Fi-functies

Menu Instellingen

Accessoires

Bijlage

Index



Hints en tips verbergen

Er verschijnen hints en tips wanneer u items kiest in FUNC. (📖27) of MENU (📖28). U kunt deze informatie desgewenst uitschakelen. De weergave van hints en tips voor camerafuncties kan worden uitgeschakeld, maar de uitleg van menu's (📖28) wordt nog steeds weergegeven.

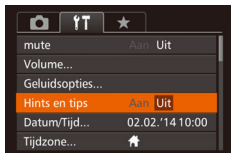

- Selecteer [Hints en tips] en selecteer [Uit].

Datum en tijd

Wijzig de datum en tijd als volgt.



- Selecteer [Datum/Tijd] en druk op de knop <FUNC SET>.
- Druk op de knoppen <◀><▶> om een optie te kiezen en wijzig vervolgens de instelling door op de knoppen <▲><▼> te drukken of de regelaar <🔘> te draaien.

Wereldklok

Als u in het buitenland bent en wilt dat uw foto's de juiste lokale tijd en datum krijgen, moet u gewoon uw bestemming van tevoren registreren en naar die tijdzone overschakelen. Deze handige functie maakt het onnodig om de datum/tijd-instelling handmatig te wijzigen. Voordat u de wereldklok gebruikt, moet u de datum en tijd in uw tijdzone thuis instellen, zoals wordt beschreven in "De datum en tijd instellen" (📖15).

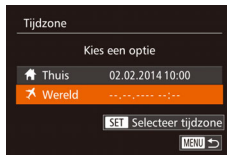

1 Geef uw bestemming op.

- Selecteer [Tijdzone] en druk op de knop <FUNC SET>.
- Druk op de knoppen <▲><▼> of draai de regelaar <🔘> om [X Wereld] te selecteren en druk vervolgens op de knop <FUNC SET>.
- Druk op de knoppen <◀><▶> om de bestemming te kiezen.
- Om de zomertijd (normale tijd plus 1 uur) in te stellen, kiest u [OFF] door op de knoppen <▲><▼> te drukken of de regelaar <🔘> te draaien en vervolgens kiest u [OFF] door op de knoppen <◀><▶> te drukken.
- Druk op de knop <FUNC SET>.

2 Schakel over naar de tijdzone van uw bestemming.

- Druk op de knoppen <▲><▼> of draai de regelaar <🔘> om [X Wereld] te selecteren en druk vervolgens op de knop <MENU>.
- [X] verschijnt nu op het opnamescherm (📖215).



- Als u in de modus [X] de datum of tijd wijzigt (📖16), worden de datum en tijd voor de optie [Thuis] automatisch bijgewerkt.

Vóór gebruik

Basishandleiding

Handleiding voor gevorderden

Basishandelingen van de camera

Auto-modus/Modus Hybride automatisch

Andere opnamemodi

P-modus

Tv-, Av-, M-, C1- en C2-modus

Afspeelmodus

Wi-Fi-functies

Menu Instellingen

Accessoires

Bijlage

Index



Timing voor het intrekken van de lens

Om veiligheidsredenen wordt de lens ingetrokken ongeveer één minuut nadat u op de knop <[RECHT] > hebt gedrukt in een opnamemodus (124). Als u wilt dat de lens direct wordt ingetrokken nadat u op de knop <[RECHT] > hebt gedrukt, stelt u de tijdsduur voor het intrekken in op [0 sec.].

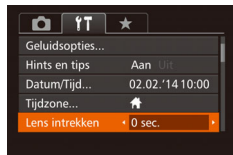

- Selecteer [Lens intrekken] en selecteer dan [0 sec.].

Eco-modus gebruiken

Met deze functie kunt u batterijvermogen sparen in de opnamemodus. Wanneer de camera niet in gebruik is, wordt het scherm snel donker om het batterijverbruik te beperken.

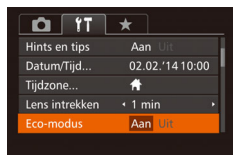

1 Configureer de instelling.

- Kies [Eco-modus] en vervolgens [Aan].
- [ECO] verschijnt nu op het opnamescherm (1215).
- Het scherm wordt donkerder wanneer de camera gedurende ongeveer twee seconden niet wordt gebruikt. Daarna gaat het scherm na ongeveer tien seconden uit. De camera wordt na ongeveer drie minuten inactiviteit uitgeschakeld.

2 Maak de opname.

- Als het scherm is uitgeschakeld maar de lens nog niet is ingetrokken, kunt u het scherm weer inschakelen en gereedmaken voor het maken van opnamen door de ontspanknop half in te drukken.

De spaarstand aanpassen

U kunt desgewenst de timing voor het automatisch uitschakelen van de camera en het scherm (respectievelijk Automatisch Uit en Display uit) aanpassen (124).

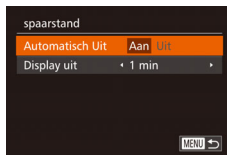

- Selecteer [spaarstand] en druk op de knop <[FUNCTIE] >.
- Nadat u een item hebt geselecteerd, drukt u op de knoppen <[RECHT] > om dit item aan te passen.



- Om de batterij te sparen, kiest u gewoonlijk [Aan] voor [Automatisch Uit] en [1 min] of minder voor [Display uit].



- De instelling van [Display uit] wordt ook toegepast als u [Automatisch Uit] instelt op [Uit].
- Deze energiebesparende functies zijn niet beschikbaar wanneer u Eco-modus (1174) op [Aan] hebt gezet.

Vóór gebruik

Basishandleiding

Handleiding voor gevorderden

Basishandelingen van de camera

Auto-modus/Modus Hybride automatisch

Andere opnamemodi

P-modus

Tv-, Av-, M-, C1- en C2-modus

Afspeelmodus

Wi-Fi-functies

Menu Instellingen

Accessoires

Bijlage

Index



Schermhelderheid

Pas de helderheid van het scherm als volgt aan.



- Selecteer [LCD Helderheid] en druk vervolgens op de knoppen <◀><▶> om de helderheid aan te passen.



- Houd voor maximale helderheid de knop <DISP.> ten minste één seconde ingedrukt wanneer het opnamescherm wordt weergegeven of in de enkelvoudige weergave. (Hiermee vervangt u de instelling van [LCD Helderheid] op het tabblad [↑↑].) Druk nogmaals langer dan één seconde op de knop <DISP.> of herstart de camera om de oorspronkelijke helderheid van het scherm te herstellen.

Opstartscherm

Het opstartscherm dat wordt weergegeven wanneer u de camera inschakelt, past u als volgt aan.

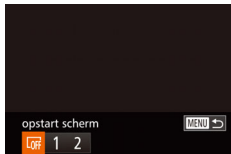

- Kies [opstart scherm] en druk op de knop <FUNC SET>.
- Druk op de knoppen <◀><▶> of draai aan de knop <◉> om een optie te selecteren.

Geheugenkaarten formatteren

Voordat u een nieuwe geheugenkaart of een geheugenkaart die is geformatteerd in een ander apparaat gaat gebruiken, moet u de kaart formatteren met deze camera.

Bij het formatteren worden alle gegevens op de geheugenkaart verwijderd. Voordat u gaat formatteren, kopieert u eerst de beelden van de geheugenkaart naar een computer, of stelt u de beelden op een andere manier veilig.



1 Open het scherm [Formatteren].

- Selecteer [Formatteren] en druk op de knop <FUNC SET>.

2 Kies [OK].

- Druk op de knoppen <▲><▼> om [Annuleer] te selecteren, selecteer [OK] (druk op de knoppen <◀><▶> of draai de regelaar <◉>) en druk vervolgens op de knop <FUNC SET>.

3 Formateer de geheugenkaart.

- Om het formatteren te starten, drukt u op de knoppen <▲><▼> of draait u de regelaar <◉> om [OK] te selecteren. Druk vervolgens op de knop <FUNC SET>.
- Als het formatteren is voltooid, verschijnt de melding [Geheugenkaart is geformatteerd]. Druk op de knop <FUNC SET>.



- Door het formatteren van de geheugenkaart of het wissen van de gegevens op de geheugenkaart wordt alleen de bestands-beheerinformatie op de kaart gewijzigd. Hiermee wordt dus niet de volledige inhoud gewist. Tref voorzorgsmaatregelen wanneer u een geheugenkaart weggooit, zoals het fysiek vernietigen van de kaart, om te voorkomen dat persoonlijke informatie wordt verspreid.

Vóór gebruik

Basishandleiding

Handleiding voor gevorderden

Basishandelingen van de camera

Auto-modus/Modus Hybride automatisch

Andere opnamemodi

P-modus

Tv-, Av-, M-, C1- en C2-modus

Afspeelmodus

Wi-Fi-functies

Menu Instellingen

Accessoires

Bijlage

Index





- De totale capaciteit van de geheugenkaart die bij het formatteren wordt weergegeven op het scherm, kan minder zijn dan de aangegeven capaciteit.

Low Level Format

Voer een Low Level Format uit in de volgende gevallen: [Geheugenkaart fout] wordt weergegeven, de camera functioneert niet goed, beelden op de kaart worden trager gelezen of opgeslagen, het maken van continu-opnamen gaat langzamer of het opnemen van een film wordt plotseling afgebroken. Bij een Low Level Format worden alle gegevens op de geheugenkaart gewist. Voordat u een Low Level Format uitvoert, kopieert u eerst de beelden van de geheugenkaart naar een computer, of stelt u de beelden op een andere manier veilig.



- Druk op het scherm in stap 1 van "Geheugenkaarten formatteren" (175) op de knoppen <▲><▼> of draai de regelaar <⦿> om [Low Level Format] te kiezen. Druk daarna op de knoppen <◀><▶> om deze optie te kiezen. Het pictogram [✓] wordt weergegeven.
- Voer de stappen 2–3 in "Geheugenkaarten formatteren" (175) uit om door te gaan met het formatteren.



- Een Low Level Format duurt langer dan "Geheugenkaarten formatteren" (175), omdat de gegevens in alle opslaggebieden van de geheugenkaart worden gewist.
- U kunt een Low Level Format van een geheugenkaart annuleren door [Stop] te selecteren. In dat geval zijn de gegevens gewist maar kunt u de geheugenkaart normaal blijven gebruiken.

Bestandsnummering

Uw opnamen worden automatisch opeenvolgend genummerd (0001 – 9999) en opgeslagen in mappen die elk maximaal 2.000 opnamen kunnen bevatten. U kunt de toewijzing van de bestandsnummers wijzigen.



- Selecteer [Bestandnr.] en kies een optie.

Continu	Ook als u een andere geheugenkaart gebruikt, worden de beelden opeenvolgend genummerd totdat u een opname maakt en opslaat met het nummer 9999.
Auto reset	Als u een andere geheugenkaart gebruikt of een nieuwe map maakt, begint de bestandsnummering weer bij 0001.



- Ongeacht welke optie u bij deze instelling selecteert, kunnen de opnamen opeenvolgend worden genummerd na het laatste nummer van bestaande beelden, als u een andere geheugenkaart in de camera plaatst. Als u opnamen wilt opslaan met nummers vanaf 0001, gebruikt u een lege (of geformatteerde (175)) geheugenkaart.
- Raadpleeg "Softwarehandleiding" (196) voor informatie over mapstructuren en afbeeldingstypen op de kaart.

Vóór gebruik

Basishandleiding

Handleiding voor gevorderden

Basishandleidingen van de camera

Auto-modus/Modus Hybride automatisch

Andere opnamemodi

P-modus

Tv-, Av-, M-, C1- en C2-modus

Afspeelmodus

Wi-Fi-functies

Menu Instellingen

Accessoires

Bijlage

Index



Beelden opslaan op datum

U kunt beelden opslaan in mappen die elke maand worden gemaakt, maar u kunt de camera ook mappen laten maken voor elke dag waarop u opnamen maakt.



- Selecteer [Maak folder] en selecteer vervolgens [Dagelijks].
- Beelden worden nu opgeslagen in mappen die op de opnamedatum worden gemaakt.

Metrische/Niet-metrische weergave

Desgewenst kunt u de maateenheden, die op de zoombalk (133), de MF-indicator (89), GPS-informatie voor hoogte (167) en op andere plaatsen worden weergegeven, wijzigen van m/cm in ft/in.



- Selecteer [Maateenheden] en selecteer vervolgens [ft/in].

De digitale horizon kalibreren

Kalibreer de digitale horizon als het lijkt alsof deze niet helpt om waterpas opnamen te maken.

De kalibratie is nauwkeuriger als u van tevoren een raster weergeeft (109) waarmee u de camera waterpas kunt krijgen.

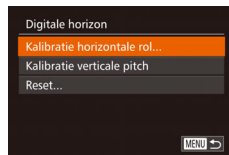

1 Zorg dat de camera waterpas staat.

- Plaats de camera op een vlakke ondergrond, bijvoorbeeld een tafel.

2 Kalibreer de digitale horizon.

- Selecteer [Digitale horizon] en druk vervolgens op de knop <FUNC/SET>.
- Om links/rechts kantelen te corrigeren, kiest u [Kalibratie horizontale rol] en om vooruit/achteruit kantelen te corrigeren, kiest u [Kalibratie verticale pitch], gevolgd door de knop <FUNC/SET>. Er verschijnt een bevestigingsbericht op het scherm.
- Kies [OK] en druk op de knop <FUNC/SET>.

De digitale horizon herstellen

Herstel de oorspronkelijke toestand van de digitale horizon als volgt. Dit is alleen mogelijk als u de digitale horizon hebt gekalibreerd.

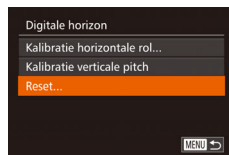

- Selecteer [Digitale horizon] en druk vervolgens op de knop <FUNC/SET>.
- Kies [Reset] en druk vervolgens op de knop <FUNC/SET>.
- Zodra de digitale horizon is hersteld, wordt het menuscherm opnieuw weergegeven.

Vóór gebruik

Basishandleiding

Handleiding voor gevorderden

Basishandleidingen van de camera

Auto-modus/Modus Hybride automatisch

Andere opnamemodi

P-modus

Tv-, Av-, M-, C1- en C2-modus

Afspeelmodus

Wi-Fi-functies

Menu Instellingen

Accessoires

Bijlage

Index



Bediening via het aanraakscherm uitschakelen

Het aanraakscherm kan worden uitgeschakeld om onbedoelde bediening van het aanraakscherm te voorkomen.



- Selecteer [Aanraakbed.] en selecteer vervolgens [Uit].

De gevoeligheid van het aanraakscherm verhogen

De gevoeligheid van het aanraakscherm kan worden verhoogd, zodat de camera reageert op lichtere aanraakhandelingen.



- Selecteer [Schermrespons] en selecteer vervolgens [Hoog].

Auteursrechtinformatie instellen die in beelden moet worden opgenomen

Als u de naam van de maker en auteursrechtgegevens in beelden wilt opnemen, stelt u deze informatie als volgt op voorhand in.

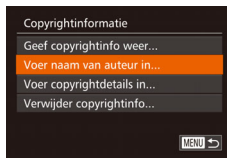

- Kies [Copyrightinformatie] en druk vervolgens op de knop <FUNC SET>.
- Druk op de knoppen <▲><▼> of draai aan de knop <⊙> om [Voer naam van auteur in] of [Voer copyrightdetails in] te kiezen. Druk op de knop <FUNC SET> om het toetsenbord te openen en voer de naam in (196).
- Druk op de knop <MENU>. Als [Wijzigingen accepteren?] verschijnt, kiest u [Ja] (druk op de knoppen <◀><▶>) of draai aan de knop <⊙>. Druk vervolgens op de knop <FUNC SET>.
- De hier ingestelde informatie wordt nu in beelden opgenomen.



- Als u de ingevoerde informatie wilt controleren, kiest u [Geef copyrightinfo weer] op het bovenstaande scherm en drukt u op de knop <FUNC SET>.
- U kunt ook de software (196) gebruiken om copyrightinformatie in te voeren, te wijzigen of te verwijderen. Mogelijk worden bepaalde tekens die met de software zijn ingevoerd niet weergegeven. Deze worden echter wel correct in de beelden vastgelegd.
- U kunt copyrightinformatie die in beelden is vastgelegd controleren met behulp van de software, zodra u de beelden op een computer hebt opgeslagen.

Vóór gebruik

Basishandleiding

Handleiding voor gevorderden

Basishandleidingen van de camera

Auto-modus/Modus Hybride automatisch

Andere opnamemodi

P-modus

Tv-, Av-, M-, C1- en C2-modus

Afspeelmodus

Wi-Fi-functies

Menu Instellingen

Accessoires

Bijlage

Index



Alle copyrightinformatie verwijderen

Ga als volgt te werk als u tegelijkertijd de naam van de maker en de copyrightdetails wilt verwijderen.

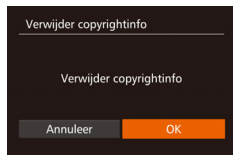

- Doorloop de stappen bij "Auteursrechtinformatie instellen die in beelden moet worden opgenomen" (📖 178) en kies [Verwijder copyrightinfo].
- Druk op de knoppen <◀▶> of draai aan de knop <🔴> om [OK] te selecteren. Druk vervolgens op de knop <ⓘ>.



- De copyrightinfo die al in beelden is opgenomen, wordt niet verwijderd.

Certificatielogo's controleren

Sommige logo's voor certificatievereisten waaraan de camera voldoet, kunnen op het scherm worden bekeken. Andere certificatielogo's staan in deze handleiding afgedrukt, op de verpakking van de camera, of op de camerabehuizing.

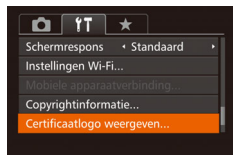

- Selecteer [Certificaatlogo weergeven] en druk op de knop <ⓘ>.

Weergavetaal

U kunt de weergavetaal desgewenst wijzigen.



- Selecteer [Taal] (🗣️) en druk op de knop <ⓘ>.
- Druk op de knoppen <▲><▼><◀><▶> of draai de regelaar <🔴> om een taal te selecteren. Druk vervolgens op de knop <ⓘ>.



- U kunt het scherm [Taal] ook openen in de afspeelmodus door de knop <ⓘ> ingedrukt te houden en meteen op de knop <MENU> te drukken.

Andere instellingen aanpassen

U kunt ook de volgende instellingen aanpassen op het tabblad [🔧].

- [Video Systeem] (📖 188)
- [Ctrl via HDMI] (📖 187)
- [Instellingen Wi-Fi] (📖 141)
- [Mobilele apparaatverbinding] (📖 165)

Vóór gebruik

Basishandleiding

Handleiding voor gevorderden

Basishandleidingen van de camera

Auto-modus/Modus Hybride automatisch

Andere opnamemodi

P-modus

Tv-, Av-, M-, C1- en C2-modus

Afspeelmodus

Wi-Fi-functies

Menu Instellingen

Accessoires

Bijlage

Index



Standaardwaarden herstellen



Als u per ongeluk een instelling hebt gewijzigd, kunt u de standaardinstellingen van de camera herstellen.



1 Open het scherm [Reset alle].

- Selecteer [Reset alle] en druk op de knop .

2 Herstel de standaardinstellingen.

- Druk op de knoppen <◀>> of draai aan de knop  om [OK] te selecteren. Druk vervolgens op de knop .
- De standaardinstellingen zijn nu hersteld.



- De volgende functies worden niet hersteld naar de standaardinstellingen.
 - Informatie die met Gezichts-ID is vastgelegd ([145](#))
 - [Y] -tabbladinstellingen [Datum/Tijd] ([173](#)), [Tijdzone] ([173](#)), [Taal] ([179](#)) en [Video Systeem] ([188](#))
 - De gegevens voor een aangepaste witbalans die u hebt vastgelegd ([86](#))
 - De opnamemodus die is geselecteerd in de modus [SCN] ([60](#)) of  ([63](#))
 - Filmmodus ([77](#))
 - Instellingen Wi-Fi ([141](#))
 - Gekalibreerde waarde voor de digitale horizon ([177](#))
 - Copyrightinformatie ([178](#))

Vóór gebruik

Basishandleiding

Handleiding voor gevorderden

Basishandelingen van de camera

Auto-modus/Modus Hybride automatisch

Andere opnamemodi

P-modus

Tv-, Av-, M-, C1- en C2-modus

Afspeelmodus

Wi-Fi-functies

Menu Instellingen

Accessoires

Bijlage

Index



Accessoires

Haal meer uit uw camera met optionele Canon-accessoires en andere apart verkrijgbare, compatibele accessoires

Systeemoverzicht	182
Optionele accessoires	183
Voedingen.....	183
Flitseenheden.....	184
Overige accessoires.....	184
Printers.....	185
Optionele accessoires gebruiken	186
Afspelen op een tv.....	186
De camera voeden via het lichtnet.....	188
Een lenskap gebruiken (afzonderlijk verkrijgbaar).....	190

Lensfilters gebruiken (afzonderlijk verkrijgbaar).....	190
Een afstandsschakelaar gebruiken (afzonderlijk verkrijgbaar).....	191
De flitsschoen gebruiken.....	192
Een elektronische zoeker gebruiken (afzonderlijk verkrijgbaar).....	192
Een externe flitser gebruiken (afzonderlijk verkrijgbaar).....	194

De software gebruiken	196
Software.....	196
Verbinding maken met een computer via een kabel.....	197
Beelden opslaan op een computer.....	197
Beelden afdrukken	199
Eenvoudig afdrukken.....	199
Afdrukinstellingen configureren.....	200
Filmscènes afdrukken.....	202
Beelden toevoegen aan de printlijst (DPOF).....	203
Beelden toevoegen aan een fotoboek.....	205

Vóór gebruik

Basishandleiding

Handleiding voor gevorderden

Basishandelingen van de camera

Auto-modus/Modus Hybride automatisch

Andere opnamemodi

P-modus

Tv-, Av-, M-, C1- en C2-modus

Afspeelmodus

Wi-Fi-functies

Menu Instellingen

Accessoires

Bijlage

Index



Stelsystemoverzicht

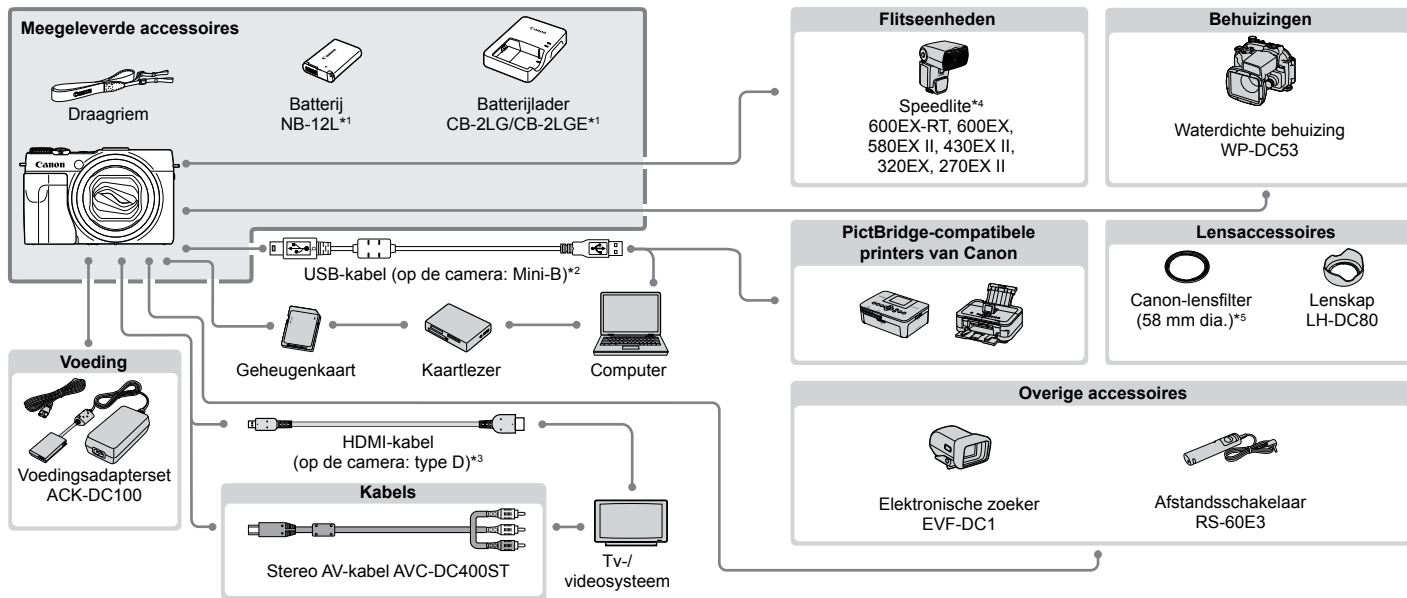

*1 Ook afzonderlijk verkrijgbaar.

*2 Er is ook een origineel Canon-accessoire beschikbaar (interfacekabel IFC-400PCU).

*3 Gebruik een in de winkel verkrijgbare kabel die niet langer is dan 2,5 m.

*4 De volgende accessoires worden eveneens ondersteund: Speedlite 580EX, 430EX, 270EX en 220EX, Speedlite Transmitter ST-E2, Speedlite-beugel SB-E2 en kabel voor losse flitschoen OC-E3.

*5 Vereist filteradapter FA-DC58E.

Vóór gebruik

Basishandleiding

Handleiding voor gevorderden

Basishandleidingen van de camera

Auto-modus/Modus Hybride automatisch

Andere opnamemodi

P-modus

Tv-, Av-, M-, C1- en C2-modus

Afspeelmodus

Wi-Fi-functies

Menu Instellingen

Accessoires

Bijlage

Index



Gebruik van originele Canon-accessoires wordt aanbevolen.

Dit product is ontworpen om een uitstekende prestatie neer te zetten wanneer het wordt gebruikt in combinatie met accessoires van het merk Canon. Canon is niet aansprakelijk voor eventuele schade aan dit product en/of ongelukken zoals brand, enzovoort, die worden veroorzaakt door de slechte werking van accessoires van een ander merk (bijvoorbeeld lekkage en/of explosie van een batterij). Houd er rekening mee dat deze garantie niet van toepassing is op reparaties die voortvloeien uit een slechte werking van accessoires die niet door Canon zijn vervaardigd, hoewel u dergelijke reparaties wel tegen betaling kunt laten uitvoeren. De verkrijgbaarheid varieert per gebied, en sommige accessoires zijn wellicht niet meer verkrijgbaar.

Optionele accessoires

De volgende camera-accessoires worden apart verkocht. De verkrijgbaarheid varieert per gebied, en sommige accessoires zijn wellicht niet meer verkrijgbaar.

Voedingen

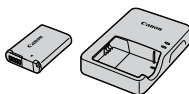

Batterij NB-12L

- Oplaadbare lithium-ionbatterij

Batterijlader CB-2LG/CB-2LGE

- Lader voor batterij NB-12L



- Het bericht [Communicatiefout met accu.] wordt weergegeven als u een batterij van een ander merk dan Canon gebruikt en de gebruiker wordt gevraagd om te reageren. Canon is niet aansprakelijk voor welke schade dan ook als gevolg van een ongeval, zoals een defect of brand, bij gebruik van een batterij van een ander merk.



- De batterij is voorzien van een handig klepje dat u kunt bevestigen om zo de batterijstatus in een oogopslag te kunnen zien. Bevestig het klepje zo dat ▲ zichtbaar is op een opgeladen batterij en ▲ niet zichtbaar is op een niet-opgeladen batterij.

Vóór gebruik

Basishandleiding

Handleiding voor gevorderden

Basishandelingen van de camera

Auto-modus/Modus Hybride automatisch

Andere opnamemodi

P-modus

Tv-, Av-, M-, C1- en C2-modus

Afspeelmodus

Wi-Fi-functies

Menu Instellingen

Accessoires

Bijlage

Index



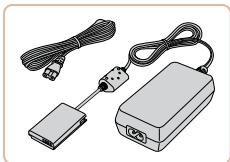

Voedingsadapterset ACK-DC100

- Hiermee kunt u de camera aansluiten op een gewoon stopcontact. Dit wordt aanbevolen wanneer u de camera gedurende langere tijd wilt gebruiken of wanneer u de camera aansluit op een printer of computer. U kunt op deze manier niet de batterij in de camera opladen.



- De batterijlader en de voedingsadapterset kunnen worden gebruikt in gebieden met een wisselspanning van 100 – 240 V (50/60 Hz).
- Als de stekker niet in het stopcontact past, moet u een geschikte stekkeradapter gebruiken. Gebruik geen elektrische transformator die is bedoeld voor op reis, omdat deze de batterij kan beschadigen.

Flitseenheden



Speedlite 600EX-RT/600EX/ 580EX II/430EX II/320EX/270EX II

- Flitseenheid met flitschoenbevestiging die vele soorten geflitste foto's mogelijk maakt. De Speedlite 580EX, 430EX, 270EX en 220EX worden eveneens ondersteund.

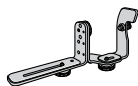

Speedlite-beugel SB-E2

- Voorkomt dat er onnatuurlijke schaduwen naast de onderwerpen verschijnen bij opnamen vanuit een verticale positie. Inclusief een kabel voor losse flitschoen OC-E3.



Speedlite Transmitter ST-E2

- Hiermee kunnen externe Speedlite-flitseenheden draadloos worden bediend (behalve de Speedlite 220EX/270EX).

Overige accessoires

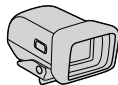

Elektronische zoeker EVF-DC1

- Vergemakelijkt het maken van opnamen omdat deze u helpt met het scherpstellen van voorwerpen.



Waterdichte behuizing WP-DC53

- Voor onderwaterfoto's tot een diepte tot 40 meter. Ook bruikbaar voor foto's in de regen, op het strand en op skipistes.

Vóór gebruik

Basishandleiding

Handleiding voor gevorderden

Basishandleidingen van de camera

Auto-modus/Modus Hybride automatisch

Andere opnamemodi

P-modus

Tv-, Av-, M-, C1- en C2-modus

Afspeelmodus

Wi-Fi-functies

Menu Instellingen

Accessoires

Bijlage

Index



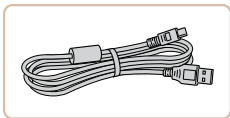

Interfacekabel IFC-400PCU

- Om de camera op een computer of printer aan te sluiten.

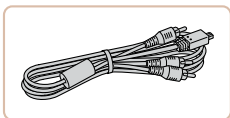

Stereo AV-kabel AVC-DC400ST

- Als u de camera aansluit op een televisie, kunt u uw opnamen afspelen op een groter scherm.

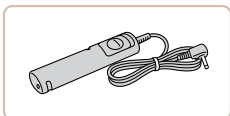

Afstandsschakelaar RS-60E3

- Maakt afstandsbediening van de ontspanknop mogelijk (de ontspanknop wordt half of helemaal ingedrukt).



Lenskap LH-DC80

- Hiermee beperkt u de hoeveelheid licht die buiten de beeldhoek van buitenaf in de lens komt en flikkeringen of beeldschaduwen veroorzaakt die de beeldkwaliteit aantasten.



Filteradapter FA-DC58E

- Deze adapter hebt u nodig om een 58 mm-filter te bevestigen.

Canon-lensfilter (58 mm-dia.)

- Hiermee beschermt u de lens en kunt u opnamen maken met diverse effecten.

Printers

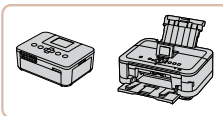

PictBridge-compatibele printers van Canon

- U kunt zonder computer beelden afdrukken als u uw camera aansluit op een Canon PictBridge-compatibele printer.
Ga voor meer informatie naar een Canon-verkoper bij u in de buurt.

Vóór gebruik

Basishandleiding

Handleiding voor gevorderden

Basishandleidingen van de camera

Auto-modus/Modus Hybride automatisch

Andere opnamemodi

P-modus

Tv-, Av-, M-, C1- en C2-modus

Afspeelmodus

Wi-Fi-functies

Menu Instellingen

Accessoires

Bijlage

Index



Optionele accessoires gebruiken

Afspelen op een tv

Als u de camera aansluit op een televisie, kunt u uw opnamen bekijken op een groter scherm.

Raadpleeg de handleiding van de tv voor meer informatie over de aansluiting en over het wijzigen van de ingangen.



- Sommige gegevens worden mogelijk niet weergegeven op de tv (p. 216).

Afspelen op een HD-tv

U kunt uw opnamen op een tv bekijken door de camera op een HD-tv aan te sluiten met een in de winkel verkrijgbare HDMI-kabel (niet langer dan 2,5 m met een D-terminal aan de kant van de camera). Films die zijn opgenomen met een resolutie van [E_{FHD} 60P] of [E_{HD} 60P] kunnen in HD-kwaliteit worden bekeken.

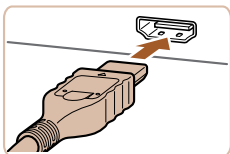

1 Zorg dat de camera en de tv zijn uitgeschakeld.

2 Sluit de camera aan op de tv.

- Steek de kabelstekker volledig in de HDMI-aansluiting van de tv zoals weergegeven.

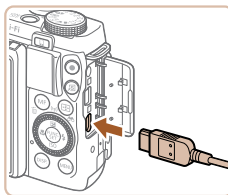

- Open het klepje van de camera-aansluiting en steek de kabelstekker er volledig in.

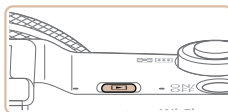

3 Schakel de tv in en stel deze in op de video-ingang.

- Stel de tv-ingang in op de video-ingang waarop u in stap 2 de kabel hebt aangesloten.

4 Schakel de camera in.

- Druk op de knop <▶> om de camera aan te zetten.
- De camerabeelden worden nu weergegeven op de tv. (Het camerascherm blijft leeg.)
- Als u klaar bent, schakelt u de camera en de tv uit en verwijdt u daarna de kabel.



- Bediening via het aanraakscherm wordt niet ondersteund als de camera is aangesloten op een tv.



- De bedieningsgeluiden van de camera worden niet afgespeeld als de camera is aangesloten op een hdtv.



■ De camera bedienen via de afstandsbediening van een tv

Als u de camera aansluit op een HDMI CEC-compatibele tv, kunt u de afstandsbediening van de tv gebruiken om beelden af te spelen of diavoorstellingen te bekijken.

Afhankelijk van de tv dient u mogelijk bepaalde tv-instellingen te wijzigen. Raadpleeg de handleiding van de tv voor meer informatie.



1 Configureer de instelling.

- Druk op de knop <MENU>, kies [Ctrl via HDMI] op het tabblad [YT] en kies vervolgens [Aan] (118).

2 Sluit de camera aan op de tv.

- Voer de stappen 1 – 2 in "Afspelen op een hdtv" (186) uit om de camera op de tv aan te sluiten.

3 Geef beelden weer.

- Zet de tv aan. Druk op de camera op de knop <▶>.
- De camerabeelden worden nu weergegeven op de tv. (Het camerascherm blijft leeg.)

4 Bedien de camera via de afstandsbediening van de tv.

- Druk op de afstandsbediening op de knoppen <◀>> om te bladeren door de beelden.
- Druk op de knop OK/Selecteren om het bedieningspaneel van de camera weer te geven. Om opties op het bedieningspaneel te kiezen, drukt u op de knoppen <◀>> en daarna nogmaals op de knop OK/Selecteren.

■ Overzicht van de bedieningspaneelopties van de camera die worden weergegeven op de tv

Terug	Het menu wordt gesloten.
Groep afspele	Sets met beelden weergeven, of het nu gaat om een reeks opnamen (144, 97) uit de modus [D] (144, 59) of om afzonderlijke foto's die zijn opgeslagen als brongegevens in de modus [S] (175). (Verschijnt alleen als u een gegroepeerd beeld hebt geselecteerd.)
Film afspele	De film afspele. (Verschijnt alleen als u een film hebt geselecteerd.)
Diavoorstelling	De diavoorstelling afspele. Druk tijdens het afspele op de knoppen <◀>> van de afstandsbediening om van beeld te veranderen.
Index afspele	Meerdere beelden in een index weergeven.
DISP. Display wijzigen	Heen en weer schakelen tussen weergavemodi (116).



- Als u op knoppen drukt, bijvoorbeeld op de knop <MENU>, kunt u de camera niet langer met de afstandsbediening van de tv bedienen. Dit kan pas weer als u bent teruggekeerd naar de enkelvoudige weergave.
- Als u de zoomhendel op de camera beweegt, kunt u de camera niet langer met de afstandsbediening van de tv bedienen. Dit kan pas weer als u bent teruggekeerd naar de enkelvoudige weergave.
- De camera reageert wellicht niet altijd correct, zelfs niet als u de afstandsbediening van een HDMI CEC-compatibele tv gebruikt.

Vóór gebruik

Basishandleiding

Handleiding voor gevorderden

Basishandleidingen van de camera

Auto-modus/Modus Hybride automatisch

Andere opnamemodi

P-modus

Tv-, Av-, M-, C1- en C2-modus

Afspeelmodus

Wi-Fi-functies

Menu Instellingen

Accessoires

Bijlage

Index



Afspelen op een SD-tv

Met de afzonderlijk verkrijgbare stereo AV-kabel AVC-DC400ST kunt u de camera aansluiten op een tv om uw opnamen te bekijken op een groter scherm terwijl u de camera bedient.

1 Zorg dat de camera en de tv zijn uitgeschakeld.

2 Sluit de camera aan op de tv.

- Steek de kabelstekker volledig in de video-ingangen van de tv, zoals weergegeven.

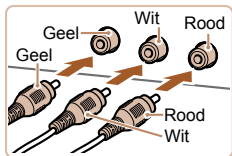

- Open het klepje van de camera-aansluiting en steek de kabelstekker er volledig in.

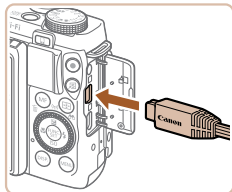

3 Geef beelden weer.

- Voer de stappen 3 – 4 bij "Afspelen op een HD-tv" (186) uit om beelden weer te geven.



- Correcte weergave is alleen mogelijk als de video-uitvoerindeling van de camera (NTSC of PAL) gelijk is aan die van de televisie. Om het video-uitvoerformaat te wijzigen, drukt u op de knop <MENU> en selecteert u [Video Systeem] op het tabblad [FF].
- Bediening via het aanraakscherm wordt niet ondersteund als de camera is aangesloten op een tv.



- Als de camera is aangesloten op een televisie, kunt u ook opnamen maken terwijl u de beelden bekijkt op het grotere tv-scherm. Opnamen maken werkt op dezelfde manier als via het camerascherm. AF-Punt Zoom (55), MF-Punt Zoom (90), MF-peaking (91) en Nachtdisplay (102) zijn niet beschikbaar.

De camera voeden via het lichtnet

Als u de camera voedt via de afzonderlijk verkrijgbare voedingsadapterset ACK-DC100, hoeft u niet meer te letten op de resterende batterijlading.

1 Zorg dat de camera is uitgeschakeld.

2 Open het klepje.

- Voer stap 1 in "De batterij en geheugenkaart plaatsen" (13) uit om het klepje van de geheugenkaart/batterijhouder te openen en open vervolgens het klepje van de kabelpoort van de koppeling zoals aangegeven.

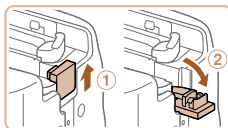

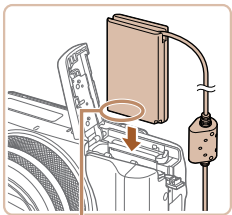

Aansluitpunten

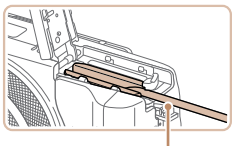

Kabelpoort gelijkstroomkoppeling

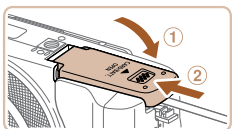

3 Plaats de koppeling.

- Plaats de gelijkstroomkoppeling in de aangegeven richting, net als een batterij (voer stap 2 uit bij “De batterij en geheugenkaart plaatsen” (13)).

- Zorg dat de koppelingkabel door de poort wordt geleid.

4 Sluit het klepje.

- Sluit het klepje (1) en duw het lichtjes aan terwijl u het naar binnen schuift, totdat het vastklikt (2).

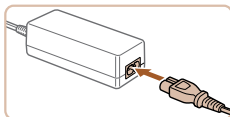

5 Sluit het netsnoer aan.

- Sluit het ene uiteinde van het netsnoer aan op de compacte voedingsadapter en steek vervolgens het andere uiteinde in een stopcontact.
- Schakel de camera in en gebruik deze zoals u wilt.
- Als u klaar bent, schakelt u de camera uit en haalt u het netsnoer uit het stopcontact.



- Haal de adapter of het netsnoer niet weg terwijl de camera nog is ingeschakeld. Daarmee kunt u de opnamen wissen of de camera beschadigen.
- Sluit de adapter of het adaptersnoer niet aan op andere voorwerpen. Dit kan defect of schade aan het product tot gevolg hebben.

Vóór gebruik

Basishandleiding

Handleiding voor gevorderden

Basishandleidingen van de camera

Auto-modus/Modus Hybride automatisch

Andere opnamemodi

P-modus

Tv-, Av-, M-, C1- en C2-modus

Afspeelmodus

Wi-Fi-functies

Menu Instellingen

Accessoires

Bijlage

Index



Een lenskap gebruiken (afzonderlijk verkrijgbaar)

Wanneer u met de groothoeklens een van achteren belichte opname wilt maken zonder de flitser te gebruiken, bevestigt u de optionele lenskap LH-DC80 om de hoeveelheid licht te beperken die buiten de beeldhoek in de lens komt.

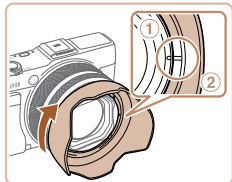

- Zorg dat de camera is uitgeschakeld.
- Lijn de markering op de lenskap (2) uit met de markering op de camera (1) en draai de lenskap in de richting van de pijl tot deze vastzit.
- Als u de lenskap wilt verwijderen, draait u deze in de tegenovergestelde richting.

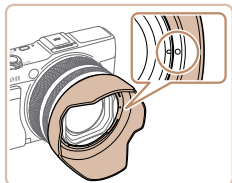

- Als de lenskap niet wordt gebruikt, bevestigt u deze omgekeerd (zie afbeelding) door de markering op de lenskap (2) uit te lijnen met de markering op de camera (1) en de lenskap te draaien in de richting van de pijl, tot deze vastzit.

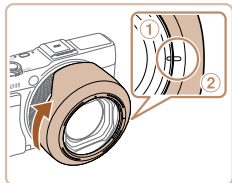

- Er kan vignetvorming optreden als u de ingebouwde flitser gebruikt terwijl de lenskap is bevestigd.



- U kunt niet tegelijk een lenskap en een filteradapter bevestigen op de camera.

Lensfilters gebruiken (afzonderlijk verkrijgbaar)

Door een lensfilter op de camera te bevestigen, beschermt u de lens en kunt u opnamen maken met diverse effecten. U hebt Filteradapter FA-DC58E (afzonderlijk verkrijgbaar) nodig om een lensfilter te bevestigen.

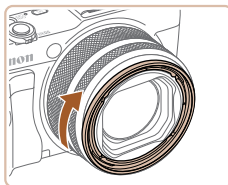

1 Bevestig de filteradapter.

- Zorg dat de camera is uitgeschakeld.
- Lijn de uitsparingen op de camera en de filteradapter met elkaar uit en draai de adapter in de richting van de pijl tot deze is vergrendeld.
- Als u de filteradapter wilt verwijderen, draait u deze in de tegenovergestelde richting.

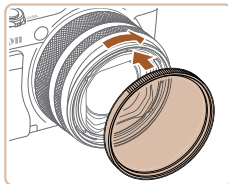

2 Bevestig een filter.

- Draai de filter in de richting van de pijl totdat deze vastzit aan de camera.
- Zorg dat u het filter niet te stevig bevestigt. Dit kan tot gevolg hebben dat u het filter niet meer kunt verwijderen of dat u de camera beschadigt.



- We adviseren het gebruik van een Canon-filter (58mm-dia.).
- Wanneer u bij het maken van opnamen geen gebruik maakt van automatisch scherpstellen, stelt u de optie voor handmatig scherpstellen [Veiligheids MF] in op [Aan].
- Als u de ingebouwde flitser gebruikt terwijl de filteradapter is bevestigd, kunnen delen van het beeld donkerder lijken.
- Wanneer u de filteradapter gebruikt, moet u erop letten dat u maar één filter tegelijk gebruikt. De bevestiging van meerdere filters of accessoires zoals een zware lens kan tot gevolg hebben dat de accessoires van de camera af vallen en worden beschadigd.
- Pak de filteradapter niet stevig beet.
- Verwijder de filteradapter wanneer u geen filter gebruikt.



- De filteradapter en een lenskap kunnen niet tegelijkertijd op de camera worden bevestigd.

Een afstandsschakelaar gebruiken (afzonderlijk verkrijgbaar)

U kunt een optionele afstandsschakelaar RS-60E3 gebruiken om de camerabeweging te vermijden die kan ontstaan als u rechtstreeks op de ontspanknop drukt. Dit optionele accessoire is handig bij opnamen met lange sluitertijden.

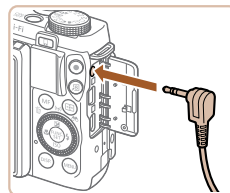

1 Bevestig de afstandsschakelaar.

- Zorg dat de camera is uitgeschakeld.
- Open het klepje van de aansluitingen en plaats de stekker van de afstandsschakelaar.

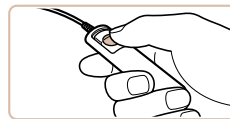

2 Maak de opname.

- Druk op de knop van de afstandsschakelaar om de opname te maken.



- Opnamen maken met een zeer lange belichting wordt niet ondersteund.

Vóór gebruik

Basishandleiding

Handleiding voor gevorderden

Basishandleidingen van de camera

Auto-modus/Modus Hybride automatisch

Andere opnamemodi

P-modus

Tv-, Av-, M-, C1- en C2-modus

Afspeelmodus

Wi-Fi-functies

Menu Instellingen

Accessoires

Bijlage

Index



De flitsschoen gebruiken

Gebruik de flitsschoen om een optionele elektronische zoeker of externe flitser te bevestigen.

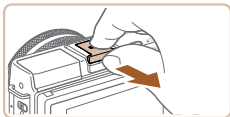

1 Verwijder de flitsschoendop.

- Trek de dop los zoals weergegeven.
- Voorkom dat u de dop na het verwijderen kwijtraakt en plaats deze in de zoeker of in de houder van de flitser.

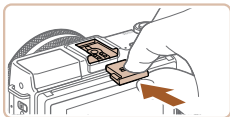

2 Bevestig de flitsschoendop.

- Nadat u een zoeker of flitser hebt verwijderd, plaatst u de flitsschoendop opnieuw op het flitsschoentje om dit te beschermen.
- Plaats de dop zoals weergegeven.



- Om contact tussen het scherm en een zoeker of flitser op het flitsschoentje te vermijden, kantelt u het scherm niet naar omhoog wanneer deze accessoires zijn bevestigd.

Een elektronische zoeker gebruiken (afzonderlijk verkrijgbaar)

Opnamen maken is gemakkelijker met een optionele elektronische zoeker die u helpt bij het scherpstellen van voorwerpen.

Merk op dat u over minder opnamen en een kortere opnametijd beschikt dan bij het gebruik van het scherm (LCD-monitor) op de achterkant van de camera. Voor richtlijnen over het aantal opnamen en de beschikbare opnametijd raadpleegt u "Aantal opnamen/opnametijd, afspeeltijd" (p. 230).

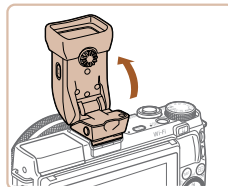
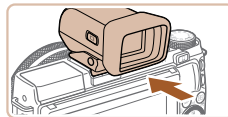
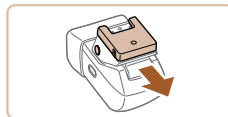

1 Zorg dat de camera is uitgeschakeld.

2 Bevestig de elektronische zoeker op het flitsschoentje.

- Verwijder het klepje van de zoeker.
- Plaats het verbindingsgedeelte van de zoeker in het flitsschoentje (p. 192) zoals weergegeven, totdat het vastklikt.

3 Stel de elektronische zoeker in op de gewenste hoek.

- U kunt de hoek van de zoeker maximaal 90° wijzigen en aanpassen aan de compositie of aan de manier waarop u filmt.



4 Schakel de camera in en schakel desgewenst tussen het gebruik van het scherm en de zoeker.

- Als u de zoeker in de buurt van uw oog beweegt, wordt het beeldscherm van de zoeker geactiveerd en het scherm van de camera uitgeschakeld.
- Als u de zoeker weg van uw oog beweegt, wordt het beeldscherm uitgeschakeld en het scherm van de camera geactiveerd.

5 Stel de dioptrie in.

- Draai de regelaar om de beelden van de zoeker scherp in beeld te brengen.

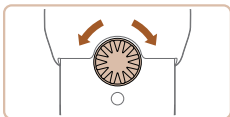

6 Als u klaar bent, verwijdert u de elektronische zoeker.

- Om de zoeker van de camera te verwijderen, schakelt u de camera uit en houdt u de knop <UNLOCK> van de zoeker ingedrukt terwijl u deze verwijdert.
- Verwijder de zoeker en berg deze op wanneer u deze niet gebruikt.

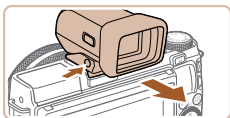

- Het beeldscherm van de zoeker en het scherm van de camera kunnen niet tegelijk worden geactiveerd.
- Het aanraakscherm van de camera kan niet worden bediend als het beeldscherm van de zoeker wordt gebruikt.



- Hoewel de zoeker onder productieomstandigheden voor uitzonderlijk hoge precisie is vervaardigd en meer dan 99,99% van de pixels voldoet aan de ontwerpspecificaties, kunnen pixels in zeldzame gevallen gebreken vertonen, of als rode en zwarte punten zichtbaar zijn. Dit is geen teken van beschadiging van de zoeker en heeft geen invloed op de opgenomen beelden.
- Bepaalde aspect ratio-instellingen (📖51) veroorzaken zwarte balken aan de boven- en onderkant of de linker- en rechterkant van het scherm. Deze gebieden worden niet opgenomen.
- U kunt schakelen tussen de zoeker en de schermweergave door op de knop <O> van de zoeker te drukken.
- Als u MENU (📖28) > [📷] tabblad > [Displayinstelling] > [Handmatig] hebt geselecteerd, wordt het scherm niet geactiveerd wanneer u uw oog weg van de zoeker beweegt. Om het scherm te activeren drukt u op de knop <O> van de zoeker.
- Beweging wordt vloeiender weergegeven (zowel op de zoeker als op het scherm) in de modi [AUTO], [P], [Av], [Tv] of [M] wanneer een zoeker is bevestigd. Als u een normale weergave en een langere batterijduur verkiest, kiest u MENU (📖28) > [📷] tabblad > [Displaymodus] > [spaarstand].
- De weergave wordt omgeschakeld naar het scherm van de camera tijdens Wi-Fi-communicatie (📖142) of als het schermtoetsenbord wordt weergegeven (📖30).
- U kunt de helderheid van het beeldscherm (📖175) voor de zoeker en het scherm van de camera afzonderlijk configureren.

Vóór gebruik

Basishandleiding

Handleiding voor gevorderden

Basishandleidingen van de camera

Auto-modus/Modus Hybride automatisch

Andere opnamemodi

P-modus

Tv-, Av-, M-, C1- en C2-modus

Afspeelmodus

Wi-Fi-functies

Menu Instellingen

Accessoires

Bijlage

Index



Een externe flitser gebruiken (afzonderlijk verkrijgbaar)

Met een optionele flitser van de Speedlite EX-serie zijn meer geraffineerde flitsopnamen mogelijk. Voor filmopnamen bij ledverlichting is de optionele Speedlite 320EX-flitser verkrijgbaar.



- Sommige functies van de Speedlite EX-serie worden niet ondersteund door deze camera.
- Draadloze werking van de Speedlite 600EX-RT wordt niet ondersteund.
- Als u andere Canon-flitsers gebruikt dan modellen uit de EX-serie, gaat de flitser soms wellicht niet goed of helemaal niet af.
- Het gebruik van niet-Canon-flitseenheden (vooral flitseenheden met hoge spanning) of niet-Canon-flitseraccessoires kan de normale camerawerking verstoren of de camera beschadigen.



- Lees ook de handleiding van de Speedlite EX-serie voor aanvullende informatie.

Speedlite EX-serie

Deze optionele flitseenheden geven helder licht en voldoen aan allerlei vereisten voor flitsfotografie.

1 Klap de ingebouwde flitser in.

- Als de ingebouwde flitser is uitgeklapd, duwt u deze naar beneden.
- Om schade te vermijden klappt u de ingebouwde flitser niet uit wanneer een externe flitser is bevestigd.

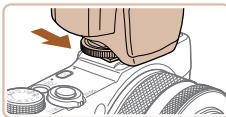

2 Bevestig de flitser.

- Zorg dat de camera is uitgeschakeld en bevestig de flitseenheid op het flitsschoentje (📖192).

3 Schakel de flitser in en schakel vervolgens de camera in.

- Er verschijnt nu een rood pictogram [⚡].
- Als de flitser klaar is voor gebruik, gaat het controlelampje branden.

4 Kies de opnamemodus [P], [Tv], [Av] of [M].

- Flitsinstellingen kunnen alleen worden gewijzigd in deze modi. In andere modi wordt de flitser automatisch aangepast en geactiveerd, indien nodig.

5 Stel de witbalans in op [⚡] (📖86).

Vóór gebruik

Basishandleiding

Handleiding voor gevorderden

Basishandleidingen van de camera

Auto-modus/Modus Hybride automatisch

Andere opnamemodi

P-modus

Tv-, Av-, M-, C1- en C2-modus

Afspeelmodus

Wi-Fi-functies

Menu Instellingen

Accessoires

Bijlage

Index





6 Stel de externe flitser in.

- Druk op de knop <MENU>, kies [Flitsbesturing] op het tabblad [CAM] en druk op de knop <FUNC SET>.
- Opties die al op de flitser zelf zijn ingesteld, worden weergegeven.
- Druk op de knoppen <▲><▼> of draai de regelaar <◉> om een item te selecteren en wijzig vervolgens de instelling door te drukken op de knoppen <◀><▶>.
- De beschikbare items zijn afhankelijk van de opnamemodus en de bevestigde flitser (📖195).



- Indien u een flitser van de Speedlite EX-serie hebt bevestigd, kunt u geen instellingen configureren voor de ingebouwde flitser omdat dat instellingenschermb dan niet beschikbaar is.
- U kunt het instellingenschermb ook openen door minstens één seconde te drukken op de knop <▶>.
- Alleen 600EX-RT/580EX II: als de externe flitser is ingesteld op stroboscopisch flitsen, is [Flitsbesturing] niet beschikbaar.
- Alleen 320EX: automatische ledverlichting is alleen beschikbaar bij filmopnamen met weinig omgevingslicht of in de filmmodus. In dat geval verschijnt het pictogram [📷].

Foto's

Films

De Speedlite-beugel SB-E2 (afzonderlijk verkrijgbaar) gebruiken

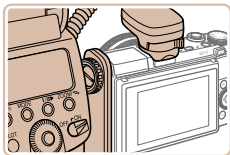

- Met de optionele Speedlite-beugel SB-E2 kunt u voorkomen dat er onnatuurlijke schaduwen naast de onderwerpen verschijnen bij opnamen vanuit een verticale positie.

Beschikbare camera-instellingen bij gebruik van een externe flitser (afzonderlijk verkrijgbaar)

De volgende items zijn beschikbaar in de modus [P], [Tv], [Av] of [M]. In andere opnamemodi kunt u alleen [Rode-Ogen] en [Lamp Aan] configureren. (Met automatische flitsbesturing wordt de flitser altijd gebruikt.) Externe flitsers worden echter niet gebruikt in standen waarbij de ingebouwde flitser niet wordt gebruikt (📖218).

Item	Opties	Opnamemodus			
		P	Tv	Av	M
Flits mode	Automatisch*1	○	○	○	○
	Handmatig*2	○	○	○	○
Flitsbel. comp.*3	-3 tot +3	○	○	○	○
Flits output**4	1/128*5 tot 1/1 (in stappen van 1/3)	○	○	○	○
Sluiter sync.	1e gordijn/2e gordijn/Hi-speed	○	○	○	○
Slow sync	Aan	○	○	○	○
	Uit	○	-	○	-
Draadloze func**6	Aan/Uit	○	○	○	○
Rode-Ogen	Aan/Uit	○	○	○	○
Lamp Aan	Aan/Uit	○	○	○	○
Veiligheids FE*7	Aan	○	○	○	-
	Uit	○	○	○	○
Wis Speedlite inst.*8		○	○	○	○

*1 De modus E-TTL wordt gebruikt voor de flitser.

*2 De modus M wordt gebruikt voor de flitser. In de opnamemodus [M] is de modus E-TTL ook beschikbaar voor de flitser. Wanneer in dat geval de flitser afgaat, wordt de flitsbelichtingscompensatie die op de flitser is ingesteld, toegepast op het flitsuitvoerniveau dat is ingesteld op de camera.

*3 Kan alleen worden geconfigureerd indien [Flits mode] is ingesteld op [Automatisch] en de flitsbelichtingscompensatie op de flitser is ingesteld op [+0]. Als u de flitsbelichtingscompensatie op 600EX-RT, 600EX, 580EX II of 430EX II Speedlites aanpast, wordt de cameraweergave bijgewerkt.

Vóór gebruik

Basishandleiding

Handleiding voor gevorderden

Basishandleidingen van de camera

Auto-modus/Modus Hybride automatisch

Andere opnamemodi

P-modus

Tv-, Av-, M-, C1- en C2-modus

Afspeelmodus

Wi-Fi-functies

Menu Instellingen

Accessoires

Bijlage

Index



- *4 Kan worden geconfigureerd indien [Flits mode] is ingesteld op [Handmatig]. Is gekoppeld aan instellingen op de flitseenheid.
- *5 1/64 voor Speedlite 430EX II/430EX/320EX/270EX II/270EX.
- *6 Voor andere opties dan Aan/Uit configureert u de instelling op de flitseenheid zelf. Niet beschikbaar voor Speedlite 430EX II/320EX/270EX II/270EX. Indien dit item is ingesteld op [Aan] kan [Sluiter sync.] niet worden ingesteld op [2e gordijn]. (Indien [Sluiter sync.] is ingesteld op [2e gordijn], verandert dit in [1e gordijn].)
- *7 Kan alleen worden geconfigureerd indien [Flits mode] is ingesteld op [Automatisch].
- *8 Alle standaardinstellingen worden hersteld. U kunt de standaardinstellingen van [Slow sync], [Veiligheids FE], [Rode-Ogen] en [Lamp Aan] ook herstellen met behulp van [Reset alle] op het tabblad [↑] van de camera (180).



- In opnamemodus [AUTO] worden pictogrammen voor de opnamecomposities Glimlach, Slapen, Baby (Glimlach), Baby (Slapen) en Kinderen die door de camera worden bepaald, niet weergegeven en maakt de camera geen continue opnamen (38).

De software gebruiken

De software die als download beschikbaar is op de website van Canon komt hieronder aan bod, met instructies voor de installatie en het opslaan van beelden op een computer.

Software

Nadat u de software vanaf de website van Canon hebt gedownload en geïnstalleerd, kunt u het volgende op uw computer doen.

CameraWindow

- Beelden importeren en de camera-instellingen wijzigen

ImageBrowser EX

- Beheer beelden: bekijk, zoek en orden
- Druk beelden af en bewerk ze

Digital Photo Professional

- Door RAW-beelden bladeren, deze verwerken en bewerken



- Toegang tot internet is vereist. Eventuele providerkosten en kosten voor internettoegang moeten apart worden betaald.

Softwarehandleiding

Digital Photo Professional Instructiehandleiding

Raadpleeg deze handleidingen bij gebruik van de overeenkomstige software. De handleidingen kunnen worden gedownload vanaf de volgende URL:

<http://www.canon.com/icpd/>

Vóór gebruik

Basishandleiding

Handleiding voor gevorderden

Basishandleidingen van de camera

Auto-modus/Modus Hybride automatisch

Andere opnamemodi

P-modus

Tv-, Av-, M-, C1- en C2-modus

Afspeelmodus

Wi-Fi-functies

Menu Instellingen

Accessoires

Bijlage

Index



Verbinding maken met een computer via een kabel

De computeromgeving controleren

De software kan op de volgende computers gebruikt worden. Voor uitgebreide informatie over systeemvereisten en compatibiliteit, inclusief ondersteuning door nieuwe besturingssystemen, gaat u naar de website van Canon.

	Windows	Mac OS
Besturingssysteem*	Windows 8/8.1	Mac OS X 10.9
	Windows 7 SP1	Mac OS X 10.8
	Windows Vista SP2	Mac OS X 10.7
	Windows XP SP3	

* Controleer de systeemvereisten in "De computeromgeving controleren" (148) wanneer u beelden naar een computer verzendt via Wi-Fi.



- Ga naar de Canon-website voor informatie over de recentste systeemvereisten, inclusief ondersteunde versies van besturingssystemen.

De software installeren

Zie "De software installeren" (148) voor instructies om de software te installeren.

Beelden opslaan op een computer

Bij wijze van illustratie zijn hier Windows 7 en Mac OS X 10.8 gebruikt. Voor overige functies raadpleegt u het Help-systeem van de desbetreffende software (met uitzondering van sommige software).

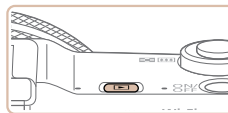
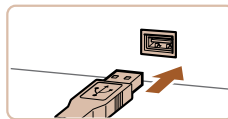
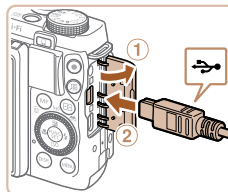

1 Sluit de camera aan op de computer.

- Open het klepje terwijl de camera is uitgeschakeld (1). Steek de kleinste stecker van de USB-kabel in de aangegeven richting helemaal in de aansluiting van de camera (2).
- Steek de grote stecker van de USB-kabel in de USB-poort van de computer. Raadpleeg de computerhandleiding voor meer informatie over USB-aansluitingen op de computer.

2 Zet de camera aan om CameraWindow te openen.

- Druk op de knop <▶> om de camera aan te zetten.
- Mac OS: CameraWindow wordt weergegeven als er een verbinding tot stand is gebracht tussen de camera en de computer.
- Windows: Volg de onderstaande stappen.
- In het scherm dat verschijnt, klikt u op de koppeling [] om het programma te wijzigen.

Vóór gebruik

Basishandleiding

Handleiding voor gevorderden

Basishandleidingen van de camera

Auto-modus/Modus Hybride automatisch

Andere opnamemodi

P-modus

Tv-, Av-, M-, C1- en C2-modus

Afspeelmodus

Wi-Fi-functies

Menu Instellingen

Accessoires

Bijlage

Index



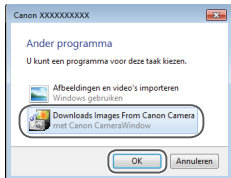

- Kies [Downloads Images From Canon Camera/Beelden van Canon-camera downloaden] en klik op [OK].



- Dubbelklik op .

CameraWindow

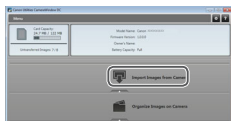

3 Beelden opslaan op de computer.

- Klik op [Import Images from Camera/Beelden importeren van camera] en vervolgens op [Import Untransferred Images/Niet-verzonden afbeeldingen importeren].
- De beelden worden nu in afzonderlijke mappen op datum op de computer opgeslagen in de map Afbeeldingen.
- Wanneer de beelden zijn opgeslagen, sluit u CameraWindow en drukt u op de knop  om de camera uit te schakelen. Koppel vervolgens de kabel los.
- Raadpleeg "Softwarehandleiding" ( 196) voor instructies over het bekijken van beelden op de computer.



- Windows 7: Als het scherm in stap 2 niet wordt weergegeven, klik dan op het pictogram  op de taakbalk.
- Windows Vista of XP: Om CameraWindow te starten, klikt u op [Downloads Images From Canon Camera/Beelden van Canon-camera downloaden] op het scherm dat wordt weergegeven wanneer u de camera bij stap 2 inschakelt. Als CameraWindow niet verschijnt, klik dan op het menu [Start] en kies [Alle programma's] ► [Canon Utilities] ► [CameraWindow] ► [CameraWindow].
- Mac OS: Als CameraWindow niet wordt weergegeven na stap 2, klikt u op het [CameraWindow]-pictogram in het dock.
- U kunt uw camerabeelden zelfs zonder de software op uw computer opslaan door uw camera op de computer aan te sluiten, maar daarvoor gelden wel de volgende beperkingen.
 - Nadat u de camera hebt aangesloten op de computer, kan het enkele minuten duren voordat u beelden kunt openen.
 - Beelden die verticaal zijn opgenomen, worden mogelijk horizontaal opgeslagen.
 - RAW-beelden (of JPEG-beelden die tegelijk met RAW-beelden zijn opgenomen) worden wellicht niet opgeslagen.
 - Beveiligingsinstellingen voor beelden kunnen bij het opslaan van de beelden op de computer worden verwijderd.
 - Er kunnen bepaalde problemen ontstaan bij het opslaan van beelden of beeldgegevens, afhankelijk van de versie van het besturingssysteem, de gebruikte software of de grootte van de beeldbestanden.
 - Sommige functies in de software zijn mogelijk niet beschikbaar, zoals het bewerken van films.

Vóór gebruik

Basishandleiding

Handleiding voor gevorderden

Basishandleidingen van de camera

Auto-modus/Modus Hybride automatisch

Andere opnamemodi

P-modus

Tv-, Av-, M-, C1- en C2-modus

Afspeelmodus

Wi-Fi-functies

Menu Instellingen

Accessoires

Bijlage

Index



Beelden afdrukken

U kunt uw foto's eenvoudig afdrukken door de camera aan te sluiten op een printer. Op de camera kunt u beelden opgeven voor afdrukken in serie, bestellingen bij fotozaken voorbereiden en bestellingen voorbereiden of beelden afdrukken voor fotoboeken.

Hier wordt een compacte fotoprinter van de Canon SELPHY CP-serie gebruikt als voorbeeld. Afhankelijk van de printer kunnen de weergegeven schermen en beschikbare functies verschillen. Lees ook de handleiding van de printer voor aanvullende informatie.

Eenvoudig afdrukken

U kunt uw foto's eenvoudig afdrukken als u de camera aansluit op een PictBridge-compatibele printer (afzonderlijk verkrijgbaar) met behulp van de meegeleverde USB-kabel.

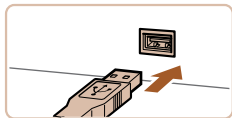
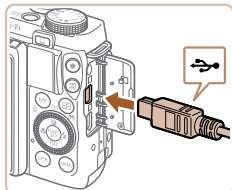

1 Zorg dat de camera en de printer zijn uitgeschakeld.

2 Sluit de camera aan op de printer.

- Open het klepje. Houd de kleinste kabelstekker in de getoonde richting, en steek de stekker volledig in de aansluiting op de camera.
- Sluit de grote kabelstekker aan op de printer. Raadpleeg de handleiding van de printer voor meer informatie over de aansluiting.

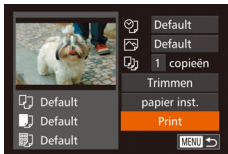
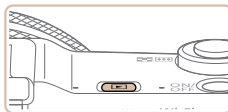

3 Schakel de printer in.

4 Schakel de camera in.

- Druk op de knop <▶> om de camera aan te zetten.

5 Selecteer een beeld.

- Druk op de knoppen <◀><▶> of draai de regelaar <⦿> om een beeld te selecteren.

6 Open het afdrukscherm.

- Druk op de knop <FUNC SET>.

7 Druk het beeld af.

- Druk op de knoppen <▲><▼> of draai de regelaar <⦿> om [Print] te selecteren en druk vervolgens op de knop <FUNC SET>.
- Het afdrukken start nu.
- Om andere beelden af te drukken, herhaalt u na het afdrukken de bovenstaande procedures vanaf stap 5.
- Wanneer u klaar bent met afdrukken, schakelt u de camera en de printer uit en verwijdert u de kabel.





- Zie “Printers” (📖185) voor PictBridge-compatibele printers van het merk Canon (afzonderlijk verkrijgbaar).
- U kunt geen RAW-beelden afdrucken.

Foto's

Afdrukinstellingen configureren

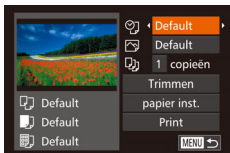

1 Open het afdrukscherm.

- Voer de stappen 1–6 in “Eenvoudig afdrucken” (📖199) uit om het scherm links te openen.

2 Configureer de instellingen.

- Druk op de knoppen <▲><▼> of draai de regelaar <🌀> om een item te selecteren en selecteer vervolgens een optie door op de knoppen <◀><▶> te drukken.

🗨	Default	Hiermee worden de huidige printerinstellingen gebruikt.
	Datum	Hiermee worden de beelden afgedrukt met een datum.
	File No.	Hiermee worden de beelden afgedrukt met een bestandsnummer.
	Beiden	Hiermee worden de beelden afgedrukt met een datum en een bestandsnummer.
	Uit	–
📄	Default	Hiermee worden de huidige printerinstellingen gebruikt.
	Uit	–
	Aan	Hiermee wordt opname-informatie gebruikt om de afdrukinstellingen te optimaliseren.
👁	R-Ogen1	Hiermee worden rode ogen gecorrigeerd.
	Aantal exemplaren	Hiermee selecteert u het aantal af te drukken exemplaren.
Trimmen	–	Hiermee kunt u een beeldgebied opgeven dat u wilt afdrucken (📖200).
papier inst.	–	Hiermee geeft u het papierformaat, de indeling en andere gegevens op (📖201).

Foto's

Beelden bijsnijden vóór het afdrucken

Als u vóór het afdrucken de beelden bijsnijdt, kunt u het gewenste beeldgebied afdrucken in plaats van het hele beeld.

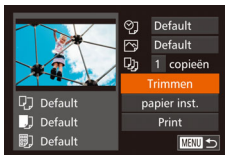

1 Selecteer [Trimmen].

- Voer eerst stap 1 in “Afdrukinstellingen configureren” (📖200) uit om het afdrukscherm te openen, kies [Trimmen] en druk op de knop <📄>.
- Er verschijnt een kader voor bijsnijden dat het af te drukken beeldgebied aanduidt.

Vóór gebruik

Basishandleiding

Handleiding voor gevorderden

Basishandelingen van de camera

Auto-modus/Modus Hybride automatisch

Andere opnamemodi

P-modus

Tv-, Av-, M-, C1- en C2-modus

Afspeelmodus

Wi-Fi-functies

Menu Instellingen

Accessoires

Bijlage

Index





2 Pas het kader naar wens aan.

- Om de grootte van het kader te wijzigen beweegt u de zoomknop of draait u de regelaar <●>.
- Om het kader te verplaatsen drukt u op de knoppen <▲><▼><◀><▶>.
- Om het kader te draaien, drukt u op de knop <DISP>.
- Als u klaar bent, drukt u op de knop <FUNC SET>.

3 Druk het beeld af.

- Voer stap 7 in “Eenvoudig afdrucken” (199) uit om af te drukken.



- Bijsnijden is wellicht niet mogelijk bij kleine beeldformaten of bij bepaalde verhoudingen.
- Datas worden wellicht niet goed afgedrukt als u beelden bijsnijdt die zijn opgenomen met de instelling [Datumstemp. 1].

Foto's

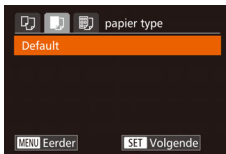
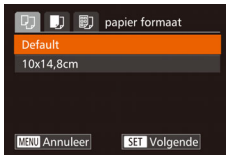

2 Selecteer een papierformaat.

- Druk op de knoppen <▲><▼> of draai de regelaar <●> om een optie te selecteren en druk vervolgens op de knop <FUNC SET>.

3 Selecteer een papersoort.

- Druk op de knoppen <▲><▼> of draai de regelaar <●> om een optie te selecteren en druk vervolgens op de knop <FUNC SET>.

4 Selecteer een indeling.

- Druk op de knoppen <▲><▼> of draai de regelaar <●> om een optie te selecteren.
- Wanneer u [N-plus] selecteert, drukt u op de knoppen <◀><▶> om het aantal beelden per vel op te geven.
- Druk op de knop <FUNC SET>.

5 Druk het beeld af.

Het papierformaat en de indeling selecteren vóór het afdrucken

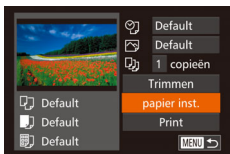

1 Selecteer [papier inst.]

- Voer eerst stap 1 in “Afdrukinstellingen configureren” (200) uit om het afdrukscherm te openen, kies [papier inst.] en druk op de knop <FUNC SET>.

Vóór gebruik

Basishandleiding

Handleiding voor gevorderden

Basishandelingen van de camera

Auto-modus/Modus Hybride automatisch

Andere opnamemodi

P-modus

Tv-, Av-, M-, C1- en C2-modus

Afspeelmodus

Wi-Fi-functies

Menu Instellingen

Accessoires

Bijlage

Index



Beschikbare indelingsopties

Default	Hiermee worden de huidige printerinstellingen gebruikt.
Randen	Hiermee worden de beelden afgedrukt met een lege ruimte eromheen.
Randloos	Hiermee maakt u randloze afdrukken.
N-plus	Hiermee geeft u het aantal beelden per vel op.
ID Foto	Hiermee drukt u foto's af voor identiteitsbewijzen. Alleen beschikbaar voor beelden met een resolutie L en een aspect ratio van 3:2.
Vaste afm.	Hiermee wordt het afdrukformaat geselecteerd. U kunt kiezen uit 90 x 130 mm, briefkaart en brede afdrukformaten.

Foto's

Id-foto's afdrukken

1 Selecteer [ID Foto].

- Voer de stappen 1-4 in "Het papierformaat en de indeling selecteren vóór het afdrukken" (p. 201) uit, kies [ID Foto] en druk op de knop <FUNC SET>.

2 Selecteer de lengte van de lange en de korte zijde.

- Druk op de knoppen <▲><▼> of draai de regelaar <●> om een item te selecteren. Kies de lengte door te drukken op de knoppen <◀><▶> en druk vervolgens op de knop <FUNC SET>.

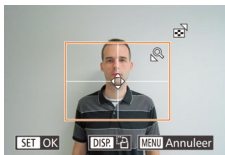

3 Selecteer het afdrukgebied.

- Voer stap 2 in "Beelden bijnijden vóór het afdrukken" (p. 201) uit om het afdrukgebied te selecteren.

4 Druk het beeld af.

Filmscènes afdrukken

Films

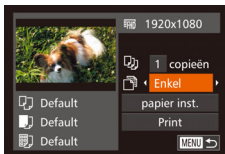
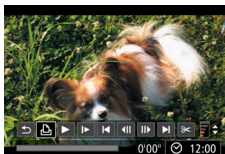

1 Open het afdrukscherm.

- Voer stap 1-6 bij "Eenvoudig afdrukken" (p. 199) uit om een film te kiezen. Het scherm links wordt weergegeven.
- Druk op de knoppen <◀><▶> of draai de regelaar <●> om <[]> te selecteren en druk vervolgens op de knop <FUNC SET>. Het scherm links wordt weergegeven.

2 Selecteer een afdrukmethode.

- Druk op de knoppen <▲><▼> of draai de regelaar <●> om <[]> te selecteren en druk vervolgens op de knoppen <◀><▶> om de afdrukmethode te selecteren.

3 Druk het beeld af.

Vóór gebruik

Basishandleiding

Handleiding voor gevorderden

Basishandleidingen van de camera

Auto-modus/Modus Hybride automatisch

Andere opnamemodi

P-modus

Tv-, Av-, M-, C1- en C2-modus

Afspeelmodus

Wi-Fi-functies

Menu Instellingen

Accessoires

Bijlage

Index



Afdrukopties voor films

Enkel	Hiermee wordt de huidige scène afgedrukt als een foto.
Reeks	Hiermee wordt een reeks scènes met een bepaald interval afgedrukt op een enkel vel papier. Als u [Onderschrift] instelt op [Aan], kunt u ook het mapnummer, bestandsnummer en de verstreken tijd voor het kader afdrukken.



- Om een lopende afdruktaak te annuleren, drukt u op de knop .
- [ID Foto] en [Reeks] zijn niet beschikbaar voor PictBridge-compatibele printermodellen CP720/CP730 en ouder van het merk Canon.

Foto's

Beelden toevoegen aan de printlijst (DPOF)

U kunt op de camera instellingen kiezen voor afdrukken in serie (205) en bestellingen bij fotozaken. Selecteer maximaal 998 beelden op een geheugenkaart en configureer de nodige instellingen, zoals het aantal exemplaren, als volgt. De afdrukinformatie die u op deze wijze voorbereidt, voldoet aan de DPOF-normen (Digital Print Order Format).



- U kunt geen RAW-beelden opnemen in een afdruklijst.

Afdrukinstellingen configureren

U kunt de instellingen, zoals de afdrukindeling, toevoegen van datum of bestandsnummer, en de overige instellingen, als volgt opgeven. Deze instellingen worden toegepast op alle beelden in de printlijst.

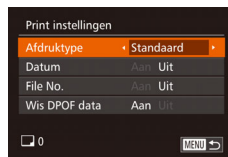

- Druk op de knop **<MENU>** en selecteer [Print instellingen] op het tabblad . Selecteer en configureer de gewenste items (28).

Afdruktype	Standaard	Hiermee drukt u één foto per vel af.
	Index	Hiermee drukt u meerdere verkleinde beelden per vel af.
	Beide	Hiermee worden zowel standaard- als indexformaten afgedrukt.
Datum	Aan	Hiermee worden de beelden afgedrukt met de opnamedatum.
	Uit	–
File No.	Aan	Hiermee worden de beelden afgedrukt met het bestandsnummer.
	Uit	–
Wis DPOF data	Aan	Alle instellingen voor printlijsten worden na het afdrukken verwijderd.
	Uit	–



- Sommige printers of fotozaken zijn wellicht niet in staat om alle DPOF-instellingen toe te passen bij het afdrukken.
- kan verschijnen op de camera om u te waarschuwen dat de geheugenkaart afdrukinstellingen bevat die zijn geconfigureerd op een andere camera. Als u de afdrukinstellingen wijzigt met deze camera, worden alle bestaande instellingen wellicht overschreven.
- Als u [Datum] instelt op [Aan], drukken sommige printers de datum wellicht tweemaal af.

Vóór gebruik

Basishandleiding

Handleiding voor gevorderden

Basishandelingen van de camera

Auto-modus/Modus Hybride automatisch

Andere opnamemodi

P-modus

Tv-, Av-, M-, C1- en C2-modus

Afspeelmodus

Wi-Fi-functies

Menu Instellingen

Accessoires

Bijlage

Index





- Als u [Index] opgeeft, kunt u wellicht niet tegelijkertijd [Aan] kiezen voor zowel [Datum] als [File No.].
- Indexafdrucken zijn niet beschikbaar op sommige PictBridge-compatibele printers van het merk Canon (afzonderlijk verkrijgbaar).
- De datum wordt afgedrukt in een indeling die overeenkomt met de instelgegevens in [Datum/Tijd] op het tabblad [fT] (15).

Foto's



Afdrুকinstellingen voor afzonderlijke beelden

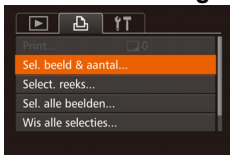

1 Selecteer [Sel. beeld & aantal].

- Druk op de knop <MENU> en selecteer [Sel. beeld & aantal] op het tabblad [fT]. Druk vervolgens op de knop <FUNC SET>.

2 Selecteer een beeld.

- Druk op de knoppen <◀><▶> of draai de regelaar <◉> om een beeld te selecteren en druk vervolgens op de knop <FUNC SET>.
- U kunt nu het aantal af te drukken exemplaren opgeven.
- Als u indexafdrucken opgeeft voor het beeld, wordt hierbij een pictogram [✓] geplaatst. Druk nogmaals op de knop <FUNC SET> om indexafdrucken te annuleren voor het beeld. [✓] wordt niet meer weergegeven.

3 Geef het aantal afdrucken op.

- Druk op de knoppen <▲><▼> of draai de regelaar <◉> om het aantal afdrucken op te geven (maximaal 99).
- Herhaal stap 2 en 3 om het afdrucken van andere beelden in te stellen en het aantal afdrucken van elk beeld op te geven.
- Voor indexafdrucken kunt u het aantal afdrucken niet instellen. U kunt alleen via stap 2 de af te drukken beelden selecteren.
- Als u klaar bent, drukt u op de knop <MENU> om terug te keren naar het menuscherm.

Foto's

Afdrুকinstellingen voor een reeks beelden

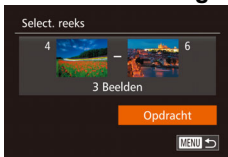

- Voer stap 1 bij "Afdrুকinstellingen voor afzonderlijke beelden" (1204) uit om [Select. reeks] te selecteren en druk op de knop <FUNC SET>.
- Voer de stappen 2–3 in "Een reeks selecteren" (126) uit om beelden op te geven.
- Druk op de knoppen <▲><▼> om [Opdracht] te selecteren en druk vervolgens op de knop <FUNC SET>.

Vóór gebruik

Basishandleiding

Handleiding voor gevorderden

Basishandelingen van de camera

Auto-modus/Modus Hybride automatisch

Andere opnamemodi

P-modus

Tv-, Av-, M-, C1- en C2-modus

Afspeelmodus

Wi-Fi-functies

Menu Instellingen

Accessoires

Bijlage

Index



Afdrukinstellingen voor alle beelden



- Voer stap 1 in "Afdrukinstellingen voor afzonderlijke beelden" (📖 204) uit om [Sel. alle beelden] te selecteren en druk op de knop <FUNC SET>.
- Druk op de knoppen <◀><▶> of draai aan de knop <⦿> om [OK] te selecteren. Druk vervolgens op de knop <FUNC SET>.

Alle beelden in de printlijst wissen



- Voer stap 1 in "Afdrukinstellingen voor afzonderlijke beelden" (📖 204) uit om [Wis alle selecties] te selecteren en druk op de knop <FUNC SET>.
- Druk op de knoppen <◀><▶> of draai aan de knop <⦿> om [OK] te selecteren. Druk vervolgens op de knop <FUNC SET>.

Beelden afdrukken die zijn toegevoegd aan de printlijst (DPOF)

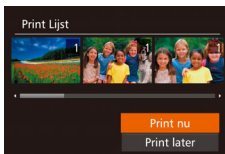

- Als er afbeeldingen aan de printlijst zijn toegevoegd (📖 203 – 205), wordt het scherm links weergegeven wanneer u de camera aansluit op een PictBridge-compatibele printer. Druk op de knoppen <▲><▼> om [Print nu] te selecteren, en druk vervolgens op de knop <FUNC SET> om de beelden in de afdruklijst af te drukken.
- Elke DPOF-afdruktak die u tijdelijk onderbreekt, wordt hervat bij het volgende beeld.

Beelden toevoegen aan een fotoboek

U kunt fotoboeken instellen op de camera door maximaal 998 beelden te selecteren op een geheugenkaart en deze te importeren in de software op uw computer, waar ze in een aparte map worden opgeslagen. Deze functie is handig wanneer u online afgedrukte fotoboeken bestelt of wanneer u fotoboeken afdrukt op uw eigen printer.

Een selectiemethode selecteren



- Druk op de knop <MENU>, kies [Fotoboek instellen] op het tabblad [▶] en bepaal hoe u de beelden wilt selecteren (📖 28).





- [!] kan verschijnen op de camera om u te waarschuwen dat de geheugenkaart afdrুকinstellingen bevat die zijn geconfigureerd op een andere camera. Als u de afdrুকinstellingen wijzigt met deze camera, worden alle bestaande instellingen wellicht overschreven.



- Raadpleeg nadat u beelden op uw computer hebt geïmporteerd ook “Softwarehandleiding” (196) en de handleiding van de printer voor meer informatie.

Foto's

Afzonderlijke beelden toevoegen



1 Selecteer [Selectie].

- Selecteer [Selectie] volgens de procedure bij “Een selectiemethode selecteren” (205) en druk op de knop <FUNC SET>.

2 Selecteer een beeld.

- Druk op de knoppen <◀>> of draai de regelaar <●> om een beeld te selecteren en druk vervolgens op de knop <FUNC SET>.
- [✓] wordt weergegeven.
- Druk nogmaals op de knop <FUNC SET> om het beeld te verwijderen uit het fotoboek. [✓] wordt niet meer weergegeven.
- Herhaal deze procedure om andere beelden op te geven.
- Als u klaar bent, drukt u op de knop <MENU> om terug te keren naar het menu scherm.



Alle beelden toevoegen aan een fotoboek



- Volg de procedure bij “Een selectiemethode selecteren” (205), selecteer [Sel. alle beelden] en druk op de knop <FUNC SET>.
- Druk op de knoppen <◀>> of draai aan de knop <●> om [OK] te selecteren. Druk vervolgens op de knop <FUNC SET>.

Foto's

Alle beelden verwijderen uit een fotoboek



- Volg de procedure bij “Een selectiemethode selecteren” (205), selecteer [Wis alle selecties] en druk op de knop <FUNC SET>.
- Druk op de knoppen <◀>> of draai aan de knop <●> om [OK] te selecteren. Druk vervolgens op de knop <FUNC SET>.

Foto's

Vóór gebruik

Basishandleiding

Handleiding voor gevorderden

Basishandelingen van de camera

Auto-modus/Modus Hybride automatisch

Andere opnamemodi

P-modus

Tv-, Av-, M-, C1- en C2-modus

Afspeelmodus

Wi-Fi-functies

Menu Instellingen

Accessoires

Bijlage

Index



Bijlage

Nuttige informatie over het gebruik van de camera

Problemen oplossen	208	Funcies en menutabellen	218	Vorzorgsmaatregelen	229
Berichten op het scherm	212	Beschikbare functies per opnamemodus	218	Specificaties	229
Informatie op het scherm	215	Menu FUNC.	220		
Opname (informatieweergave).....	215	📷 Opnametabbladmenu	223		
Afspelen (uitgebreide informatieweergave).....	216	⏪ Tabbladmenu Instellen	228		
		★ Tabbladmenu My Menu	228		
		▶ Tabbladmenu Afspelen	228		
		🖨 Tabbladmenu Print.....	228		

Vóór gebruik

Basishandleiding

Handleiding voor gevorderden

Basishandelingen van de camera

Auto-modus/Modus Hybride automatisch

Andere opnamemodi

P-modus

Tv-, Av-, M-, C1- en C2-modus

Afspeelmodus

Wi-Fi-functies

Menu Instellingen

Accessoires

Bijlage

Index



Problemen oplossen

Controleer eerst het volgende als u denkt dat er een probleem is met de camera. Als u met de onderstaande tips uw probleem niet kunt verhelpen, neemt u contact op met de helpdesk van Canon Klantenservice.

Voeding

Er gebeurt niets als u op de ON/OFF-knop drukt.

- Controleer of de batterij is opgeladen (12).
- Controleer of de batterij in de juiste richting is geplaatst (13).
- Controleer of het klepje van de geheugenkaart/batterijhouder goed is gesloten (14).
- Als de batterijpolen vuil zijn, nemen de prestaties van de batterij af. Reinig de polen met een wattenstaafje en plaats de batterij enige malen opnieuw.

De batterij raakt snel leeg.

- Bij lage temperaturen nemen de prestaties van batterijen af. Maak de batterij een beetje warm, bijvoorbeeld door deze in uw zak te houden. Zorg dat de polen niet in contact komen met metalen voorwerpen.
- Als dit niet helpt en de batterij weer snel leeg is na het opladen, is de levensduur verstreken. Koop dan een nieuwe batterij.
- Als de batterijpolen vuil zijn, nemen de prestaties van de batterij af. Reinig de polen met een wattenstaafje en plaats de batterij enige malen opnieuw.

De lens wordt niet ingetrokken.

- Open het klepje van de geheugenkaart/batterijhouder niet als de camera aanstaat. Sluit het klepje en schakel de camera in en daarna weer uit (14).

De batterij is opgezwollen.

- Het is normaal dat batterijen een beetje zwellen. Dit is niet gevaarlijk. Als de batterij echter zodanig opzwellt dat deze niet meer in de camera past, dient u contact op te nemen met de helpdesk van Canon Klantenservice.

Weergave op een tv

De camerabeelden worden vervormd of helemaal niet weergegeven op een tv (188).

Opnamen maken

Er kunnen geen opnamen worden gemaakt.

- Stel het programmakeuzewiel in op een opnamemodus (25).
- Druk in de afspeelmodus (113) de ontspanknop half in (25).

Er wordt niets weergegeven (36).

Vreemde weergave op het scherm bij weinig licht (27).

Vreemde weergave op het scherm bij opnamen.

Houd er rekening mee dat de volgende weergaveproblemen niet op foto's worden vastgelegd, maar wel in films worden opgenomen.

- Als u opnamen maakt bij TL- of LED-verlichting kan het scherm flikkeren en kan een horizontale band verschijnen.

Weergave op het volledige scherm is tijdens het opnemen niet beschikbaar (51).

Er is geen datumstempel aan de beelden toegevoegd.

- Configureer de instelling [Datumstemp.] (15). Datumstempels worden niet automatisch aan beelden toegevoegd, maar alleen als u de instelling [Datum/Tijd] hebt geconfigureerd (43).
- Datumstempels worden niet toegevoegd bij een opnamemodus (25) waarin deze instelling niet kan worden geconfigureerd (43).

[⚡] knippert op het scherm wanneer de ontspanknop wordt ingedrukt en opnemen is niet mogelijk (36).

[📷] verschijnt wanneer de ontspanknop half wordt ingedrukt (36).

- Stel [IS modus] in op [Continu] (101).
- Klap de flitser op en stel de flitsmodus in op [⚡] (98).
- Verhoog de ISO-waarde (82).
- Plaats de camera op een statief of neem andere maatregelen om de camera stil te houden. In dit geval moet u [IS modus] instellen op [Uit] (101).

Vóór gebruik

Basishandleiding

Handleiding voor gevorderden

Basishandleidingen van de camera

Auto-modus/Modus Hybride automatisch

Andere opnamemodi

P-modus

Tv-, Av-, M-, C1- en C2-modus

Afspeelmodus

Wi-Fi-functies

Menu Instellingen

Accessoires

Bijlage

Index



De opnamen zijn niet scherp.

- Druk de sluitknop half in om scherp te stellen op het onderwerp en druk de knop daarna volledig in om een opname te maken (📖25).
- Zorg dat de onderwerpen zich binnen het scherpstelbereik bevinden (📖232).
- Stel [AF-hulplicht] in op [Aan] (📖56).
- Bevestig dat onnodige functies zoals macro worden uitgeschakeld.
- Probeer op te nemen met de focusvergrendeling of AF-vergrendeling (📖92, 97).

Opnamen zijn wazig.

- Afhankelijk van de omstandigheden tijdens de opname kan vervaging van beelden optreden wanneer Touch Shutter wordt gebruikt. Houd de camera stil tijdens de opname.

Er worden geen AF-kaders weergegeven en de camera stelt niet scherp wanneer de sluitknop half wordt indruk.

- Om de AF-kaders weer te geven en de camera goed te laten scherpstellen, probeert u de gebieden met veel contrast in het centrum van de compositie te plaatsen voordat u de ontspanknop half indrukt. Of probeer de ontspanknop meerdere malen half in te drukken.

De onderwerpen in de opnamen zijn te donker.

- Klap de flitser op en stel de flitsmodus in op [📖] (📖98).
- Pas de helderheid aan met behulp van belichtingscompensatie (📖80).
- Pas het contrast aan met i-Contrast (📖84, 136).
- Gebruik AE lock of spotmeting (📖81).

De onderwerpen zijn te helder, de highlights zijn vervaagd.

- Klap de flitser in en stel de flitsmodus in op [📖] (📖34).
- Pas de helderheid aan met behulp van belichtingscompensatie (📖80).
- Gebruik AE lock of spotmeting (📖81).
- Verminder de belichting van het onderwerp.

De opnamen zijn te donker, ondanks dat er is geflitst (📖36).

- Maak de opname binnen het bereik van de flits (📖231).
- Pas de helderheid aan met behulp van flitsbelichtingscompensatie of door het flitsuitvoerniveau te wijzigen (📖99, 106).
- Verhoog de ISO-waarde (📖82).

De onderwerpen in geflitste foto's zijn te helder, de highlights zijn vervaagd.

- Maak de opname binnen het bereik van de flits (📖231).
- Klap de flitser in en stel de flitsmodus in op [📖] (📖34).
- Pas de helderheid aan met behulp van flitsbelichtingscompensatie of door het flitsuitvoerniveau te wijzigen (📖99, 106).

Er verschijnen witte stippen of andere beeldartefacts in geflitste opnamen.

- Dit komt doordat het licht van de flitser wordt weerspiegeld door stof- of andere deeltjes in de lucht.

Opnamen zien er korrelig uit.

- Verlaag de ISO-waarde (📖82).
- Hoge ISO-waarden kunnen in sommige opnamemodi leiden tot korrelige beelden (📖61).

De onderwerpen hebben rode ogen (📖52).

- Stel [Lamp Aan] in op [Aan] (📖56). Het lampje voor rode-ogenreductie (📖3) wordt geactiveerd in foto's met flitser. U krijgt de beste resultaten als uw onderwerpen naar het licht voor rode-ogenreductie kijken. Probeer ook om de verlichting binnenshuis te verbeteren of dichter bij het onderwerp te gaan.
- Bewerk beelden met Rode-ogencorrectie (📖137).

Het schrijven naar een geheugenkaart duurt te lang of het maken van continu-opnamen gaat langzamer.

- Voer via de camera een low-level format van de geheugenkaart uit (📖176).

Instellingen voor opnamen of voor het menu FUNC. zijn niet beschikbaar.

- Beschikbare instellingen variëren per opnamemodus. Zie "Beschikbare functies per opnamemodus", "Menu FUNC." en "Opnametabbladmenu" (📖218 – 227).

Het pictogram voor baby's of kinderen wordt niet weergegeven.

- De pictogrammen voor baby's en kinderen worden niet weergegeven als de verjaardag niet is ingesteld bij de gezichtsinformatie (📖45). Als de pictogrammen ook niet worden weergegeven wanneer de verjaardag wel is opgegeven, registreert u de gezichtsinformatie opnieuw (📖46) of controleert u of de datum/tijd correct is ingesteld (📖173).

Touch AF of Touch Shutter functioneert niet.

- Touch AF en Touch Shutter functioneren niet als u op de randen van het scherm tikt. Tik op een punt dichterbij het midden van het scherm.

Kan geen goede opnamen maken van sterren in een planetarium in de modus (📖).

- Maak in plaats daarvan buiten opnamen van sterren.

Vóór gebruik

Basishandleiding

Handleiding voor gevorderden

Basishandelingen van de camera

Auto-modus/Modus Hybride automatisch

Andere opnamemodi

P-modus

Tv-, Av-, M-, C1- en C2-modus

Afspeelmodus

Wi-Fi-functies

Menu Instellingen

Accessoires

Bijlage

Index



Films opnemen

De verstreken tijd wordt verkeerd weergegeven, of de opname wordt onderbroken.

- Formateer de geheugenkaart via de camera of gebruik een geheugenkaart die hogesnelheidsopnamen ondersteunt. Denk erom dat ook als de verstreken tijd verkeerd wordt weergegeven, de lengte van de films op de geheugenkaart overeenstemt met de werkelijke opnametijd (1175, 231).

[🔍] verschijnt en de opname stopt automatisch.

De interne geheugenbuffer van de camera raakt vol omdat de camera niet snel genoeg naar de geheugenkaart kan schrijven. Probeer een van de volgende maatregelen:

- Voer via de camera een low-level format van de geheugenkaart uit (1176).
- Verlaag de beeldkwaliteit (1154).
- Gebruik een geheugenkaart die hogesnelheidsopnamen ondersteunt (1231).

In- en uitzoomen is niet mogelijk.

- In- en uitzoomen is niet mogelijk in de modus [📷] (1172).
- In- en uitzoomen is niet mogelijk als u films opneemt in de modus [📹] (1166).

Onderwerpen lijken vervormd.

- Onderwerpen die tijdens het opnemen snel langs de camera bewegen, kunnen vervormd lijken. Dit is niet het gevolg van een storing.

Afspelen

Afspelen is niet mogelijk.

- U kunt mogelijk geen beelden of films afspelen als u de bestandsnaam of mapstructuur hebt gewijzigd via een computer. Raadpleeg "Softwarehandleiding" (1196) voor informatie over mapstructuur en bestandsnamen.

Het afspelen stopt of het geluid hapert.

- Gebruik een geheugenkaart waarop u via de camera een low-level format hebt uitgevoerd (1176).
- Korte onderbrekingen zijn mogelijk als u films afspeelt die zijn gekopieerd naar geheugenkaarten met trage leesnelheden.
- Als u films afspeelt op een computer met onvoldoende capaciteit, kunnen er kaders wegvallen en kan het geluid haperen.

Geluid wordt niet weergegeven tijdens films.

- Pas het volume aan (1114) als [mute] is geactiveerd (1172) of als het geluid van de film zwak is.
- Er wordt geen geluid afgespeeld in films die zijn opgenomen in de modus [📹] (1166) of [📷] (1175) omdat in deze modi geen geluid wordt opgenomen.

Geheugenkaart

De geheugenkaart wordt niet herkend.

- Herstart de camera met de geheugenkaart erin (1124).

Computer

Kan geen beelden overdragen naar een computer.

Als u beelden wilt overdragen naar de computer via een kabel, probeert u als volgt de overdrachtssnelheid te verlagen:

- Druk op de knop <▶> om de afspeelmodus in te schakelen. Houd de knop <MENU> ingedrukt en druk tegelijkertijd op de knoppen <▲> en <⊞>. Druk in het volgende scherm op de knoppen <◀><▶> om [B] te kiezen. Druk daarna op de knop <⊞>.

Wi-Fi

Het Wi-Fi-menu kan niet worden geopend door op de knop <▲> te drukken.

- Het Wi-Fi-menu is niet beschikbaar in de opnamemodus. Ga naar de afspeelmodus en probeer het opnieuw.
- In de afspeelmodus kan het Wi-Fi-menu niet worden geopend tijdens gedetailleerde informatieweergave, vergrote weergave of indexweergave. Schakel over naar de enkelvoudige weergave en een andere weergavemodus dan de gedetailleerde informatieweergave. Het Wi-Fi-menu kan ook niet worden geopend in de groepsweergave of gefilterde beeldweergave op basis van opgegeven voorwaarden. Annuleer het gegroepeerd of gefilterd afspelen van beelden.
- Het Wi-Fi-menu kan niet worden geopend wanneer de camera via een kabel is aangesloten op een printer, computer of tv. Koppel de kabel los.

Vóór gebruik

Basishandleiding

Handleiding voor gevorderden

Basishandleidingen van de camera

Auto-modus/Modus Hybride automatisch

Andere opnamemodi

P-modus

Tv-, Av-, M-, C1- en C2-modus

Afspeelmodus

Wi-Fi-functies

Menu Instellingen

Accessoires

Bijlage

Index



Kan geen apparaat/bestemming toevoegen.

- Er kunnen in totaal 20 items van verbindinginformatie aan de camera worden toegevoegd. Wis eerst overbodige verbindinginformatie van de camera en voeg daarna nieuwe apparaten/bestemmingen toe (📖168).
- Gebruik een computer of smartphone om webservices te registreren (📖144).
- Om een smartphone toe te voegen, installeert u eerst de toepassing CameraWindow op uw smartphone (📖147).
- Om een computer toe te voegen, installeert u eerst de software CameraWindow op uw computer. Controleer ook de omgeving en instellingen van uw computer en Wi-Fi (📖148, 151).
- Vermijd het gebruik van de Wi-Fi-functie van de camera in de buurt van storingsbronnen, zoals magnetrons, Bluetooth-apparaten en andere apparaten die op de 2,4 GHz band werken.
- Plaats de camera dichterbij het apparaat waarmee u verbinding wilt maken (zoals het toegangspunt) en zorg ervoor dat er geen voorwerpen tussen de apparaten zijn.

Kan geen verbinding maken met het toegangspunt.

- Controleer of het toegangspunt is ingesteld op een kanaal dat wordt ondersteund door de camera (📖230). In plaats van automatisch kanaaltoewijzing kunt u het beste handmatig een ondersteund kanaal toewijzen.

Kan geen beelden verzenden.

- Het bestemmingsapparaat heeft onvoldoende opslagruimte. Vergroot de opslagruimte op het bestemmingsapparaat en verzend de afbeeldingen opnieuw.
- Het lipje voor de schrijfbeveiliging van de geheugenkaart van de bestemmingscamera staat in de vergrendelde positie. Schuif het lipje voor de schrijfbeveiliging in de ontgrendelde positie.
- RAW-beelden kunnen niet worden verzonden. In de modus [RAW] worden alleen de JPEG-beelden verzonden. RAW-beelden kunnen echter verzonden worden met Beeldsynchronisatie.
- Beelden worden niet verzonden naar CANON iMAGE GATEWAY of andere webservices als u beeldbestanden of mappen verplaatst of hernoemt op de computer waarop beelden zijn ontvangen die zijn verzonden met beeldsynchronisatie via een toegangspunt (📖165). Voordat u deze beeldbestanden of mappen verplaatst of hernoemt op de computer, dient u te controleren of de beelden al zijn verzonden naar CANON iMAGE GATEWAY of andere webservices.

Kan de beeldgrootte niet wijzigen voor verzending.

- De beeldgrootte kan niet aangepast worden naar een hogere resolutie dan de oorspronkelijke resolutie.
- De grootte van films kan niet worden aangepast.

Het verzenden van beelden duurt lang./De draadloze verbinding is verbroken.

- Het kan lang duren om meerdere afbeeldingen te verzenden. Probeer de beeldgrootte te wijzigen naar [M2] of [S] om het verzenden te versnellen (📖161).
- Het kan lang duren om films te verzenden.
- Vermijd het gebruik van de Wi-Fi-functie van de camera in de buurt van storingsbronnen, zoals magnetrons, Bluetooth-apparaten en andere apparaten die op de 2,4 GHz band werken. Het verzenden van beelden kan lang duren, zelfs als [Y1] wordt weergegeven.
- Plaats de camera dichterbij het apparaat waarmee u verbinding wilt maken (zoals het toegangspunt) en zorg ervoor dat er geen voorwerpen tussen de apparaten zijn.

Wis de gegevens van de Wi-Fi-verbinding voordat u de camera weggooit of aan iemand anders geeft.

- Reset de instellingen voor Wi-Fi (📖170).

Vóór gebruik

Basishandleiding

Handleiding voor gevorderden

Basishandleidingen van de camera

Auto-modus/Modus Hybride automatisch

Andere opnamemodi

P-modus

Tv-, Av-, M-, C1- en C2-modus

Afspeelmodus

Wi-Fi-functies

Menu Instellingen

Accessoires

Bijlage

Index



Berichten op het scherm

Indien er een foutmelding verschijnt op het scherm, reageert u als volgt.

Geen geheugenkaart

- Wellicht is de geheugenkaart in de verkeerde richting geplaatst. Plaats de geheugenkaart opnieuw en in de juiste richting (📖14).

Geheugenkaart op slot

- Het schuifje voor schrijfbeveiliging van de geheugenkaart is vergrendeld. Ontgrendel het lipje voor de schrijfbeveiliging (📖14).

Kan niet opnemen

- U probeert een opname te maken zonder geheugenkaart in de camera. Plaats de geheugenkaart in de juiste richting om opnamen te maken (📖14).

Geheugenkaart fout (📖176)

- Neem contact op met een helpdesk voor klanten van Canon als dezelfde foutmelding blijft verschijnen nadat u een ondersteunde geheugenkaart (📖2) hebt geformatteerd en correct hebt geplaatst (📖14).

Te weinig kaartruimte

- Er is onvoldoende ruimte vrij op de geheugenkaart op opnamen te maken (📖33, 58, 79, 103) of beelden te bewerken (📖134 – 138). Wis overbodige beelden (📖128) of plaats een geheugenkaart met voldoende vrije ruimte (📖13).

Touch AF niet beschikbaar

- Touch AF is niet beschikbaar in de huidige opnamemodus (📖219).

Touch AF geannuleerd

- Het onderwerp dat u voor Touch AF hebt geselecteerd, kan niet meer worden gedetecteerd (📖96).

Laad de accu op (📖12)

Geen beeld.

- De geheugenkaart bevat geen beelden die kunnen worden weergegeven.

Beveiligd! (📖125)

Onbekend beeld/Incompatible JPEG/Beeld te groot./Kan geen MOV afspelen

- Niet-ondersteunde of beschadigde beelden kunnen niet worden weergegeven.
- Beelden die zijn bewerkt op een computer, beelden waarvan de bestandsnaam is gewijzigd en beelden die met een andere camera zijn gemaakt, kunnen mogelijk niet worden afgespeeld.

Kan niet vergroten!/Kan dit niet afspelen in Smart Shuffle/Kan niet roteren/Kan beeld niet wijzigen/Kan Niet Wijzigen/Kan niet aan Cat. toekennen/Niet selecteerbaar beeld./Geen ID-info

- De volgende functies zijn wellicht niet beschikbaar voor beelden waarvan de bestandsnaam is gewijzigd of die al zijn bewerkt op een computer, of beelden die met een andere camera zijn gemaakt. Houd er rekening mee dat functies met een sterretje (*) niet beschikbaar zijn voor films. ID-info bew.* (📖122), Vergroten* (📖123), Smart Shuffle* (📖124), Roteren (📖130), Favorieten (📖131), Bewerken* (📖134 – 138), Printlijst* (📖203) en Fotoboek instellen* (📖205).
- Gegroepeerde beelden kunt u niet bewerken (📖44).

Ongeldig selectiebereik

- U wilde een bereik opgeven voor beeldselectie (📖126, 129, 204) en u probeerde als eerste beeld een beeld te kiezen dat na het laatste beeld komt of omgekeerd.

Selectielimiet bereikt

- U hebt meer dan 998 beelden geselecteerd voor de printlijst (📖203) of fotoboekinstellingen (📖205). Selecteer 998 beelden of minder.
- De instellingen voor de printlijst (📖203) of voor de fotoboekinstellingen (📖205) konden niet correct worden opgeslagen. Verminder het aantal geselecteerde beelden en probeer het opnieuw.
- U probeerde 500 beelden of meer te kiezen bij Beveilig (📖125), Wissen (📖128), Favorieten (📖131), Printlijst (📖203) of Fotoboek instellen (📖205).

Fout in benaming.

- De map kon niet worden gemaakt of opnamen konden niet worden gemaakt, omdat het maximum aantal mappen (999) voor de opslag van beelden op de kaart en het maximum aantal beelden (9999) voor beelden in mappen zijn bereikt. Wijzig op het tabblad [📁] de optie [Bestandnr.] in [Auto reset] (📖176) of formatteer de geheugenkaart (📖175).

Vóór gebruik

Basishandleiding

Handleiding voor gevorderden

Basishandleidingen van de camera

Auto-modus/Modus Hybride automatisch

Andere opnamemodi

P-modus

Tv-, Av-, M-, C1- en C2-modus

Afspelmodus

Wi-Fi-functies

Menu Instellingen

Accessoires

Bijlage

Index



Lens fout

- Deze fout kan optreden als u de lens vasthoudt terwijl deze in beweging is of als u de camera gebruikt in een omgeving met veel stof of zand in de lucht.
- Als deze foutmelding vaak verschijnt, kan dit duiden op schade aan de camera. Neem contact op met de helpdesk van Canon Klantenondersteuning.

Camerafout gedetecteerd (foutnummer)

- Als deze foutmelding verschijnt direct nadat u een opname hebt gemaakt, is het beeld mogelijk niet opgeslagen. Ga naar de afspeelmodus om dit te controleren.
- Als deze foutmelding vaak verschijnt, kan dit duiden op schade aan de camera. Schrijf in dat geval de foutcode op (*Exx*) en neem contact op met de helpdesk van Canon Klantenondersteuning.

bestandsfout

- Foto's die met een andere camera zijn gemaakt of beelden die zijn gewijzigd met computersoftware, kunt u wellicht niet correct afdrucken (199), zelfs als de camera is aangesloten op de printer.

Print fout

- Controleer de instelling voor het papierformaat (201). Als dit bericht wordt weergegeven terwijl de instelling correct is, herstart u de printer en maakt u de instellingen opnieuw op de camera.

Absorptiekussen inkt vol

- Neem contact op met een helpdesk van Canon Klantenondersteuning en vraag om een vervangend inktabsorptiekussen.

Wi-Fi

Verbinding mislukt

- Er zijn geen toegangspunten herkend. Controleer de instellingen van de toegangspunten (151).
- Een apparaat wordt niet gevonden. Zet de camera uit en weer aan en probeer opnieuw verbinding te maken.
- Controleer het apparaat waarmee u verbinding wilt maken en zorg dat het klaar is om verbinding te maken.

Kan toegangspunt niet bepalen

- De WPS-knoppen van meerdere toegangspunten zijn gelijktijdig ingedrukt. Probeer opnieuw verbinding te maken.

Geen toegangspunten gevonden

- Controleer of het toegangspunt is ingeschakeld.
- Zorg dat u de juiste SSID invoert als u handmatig verbinding maakt met een toegangspunt.

Wachtwoord is onjuist/Onjuiste beveiligingsinstellingen Wi-Fi

- Controleer de beveiligingsinstellingen van de toegangspunten (151).

IP-adresconflict

- Stel het IP-adres opnieuw in zodat er geen conflict is met een ander IP-adres.

Verbinding verbroken/Bestand(en) niet ontvangen/Bestand(en) niet verzonden

- Mogelijk worden in uw omgeving Wi-Fi-signalen belemmerd.
- Vermijd het gebruik van de Wi-Fi-functie van de camera in de buurt van magnetrons, Bluetooth-apparaten en andere apparaten die op de 2,4 GHz band werken.
- Plaats de camera dichterbij het apparaat waarmee u verbinding wilt maken (zoals het toegangspunt) en zorg ervoor dat er geen voorwerpen tussen de apparaten zijn.
- Controleer het verbonden apparaat om te zien of er geen fouten zijn.

Bestand(en) niet verzonden

Geheugenkaart fout

- Neem contact op met een helpdesk van de klantenondersteuning van Canon indien dezelfde foutmelding blijft verschijnen nadat u een geformatteerde geheugenkaart correct hebt geplaatst.

Vóór gebruik

Basishandleiding

Handleiding voor gevorderden

Basishandleidingen van de camera

Auto-modus/Modus Hybride automatisch

Andere opnamemodi

P-modus

Tv-, Av-, M-, C1- en C2-modus

Afspeelmodus

Wi-Fi-functies

Menu Instellingen

Accessoires

Bijlage

Index



Bestand(en) niet ontvangen

Te weinig kaartruimte

- Er is onvoldoende vrije ruimte op de geheugenkaart van de doelcamera om beelden te ontvangen. Wis beelden om ruimte vrij te maken op de geheugenkaart of plaats een geheugenkaart met voldoende ruimte.

Bestand(en) niet ontvangen

Geheugenkaart op slot

- Het lipje voor de schrijfbeveiliging van de geheugenkaart in de camera staat in de vergrendelde positie. Schuif het lipje voor de schrijfbeveiliging in de ontgrendelde positie.

Bestand(en) niet ontvangen

Fout in benaming.

- Als het hoogste mapnummer (999) en het hoogste afbeeldingsnummer (9999) zijn bereikt op de ontvangende camera, kunnen er geen afbeeldingen worden ontvangen.

Onvoldoende ruimte op server

- Verwijder overbodige afbeeldingen die u naar CANON iMAGE GATEWAY hebt geüpload om ruimte vrij te maken.
- Sla de beelden die via Beeldsynchronisatie (📄 165) zijn verzonden op uw computer op.

Controleer netwerkinstellingen

- Controleer of uw computer met de huidige netwerkinstellingen verbinding kan maken met internet.

Vóór gebruik

Basishandleiding

Handleiding voor gevorderden

Basishandelingen van de camera

Auto-modus/Modus
Hybride automatisch

Andere opnamemodi

P-modus

Tv-, Av-, M-, C1- en C2-modus

Afspeelmodus

Wi-Fi-functies

Menu Instellingen

Accessoires

Bijlage

Index



Informatie op het scherm

Opname (informatieweergave)

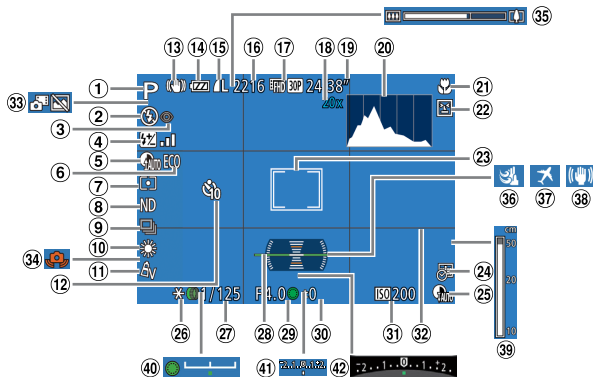

- 1 Opnamemodus (1218), Compositiepictogram (137)
- 2 Flits mode (198), ledlamp (1195)
- 3 Rode-ogencorrectie (152)
- 4 Flitsbelichtingscompensatie / Flitsuitvoerniveau (199, 106), Sterhelderder (172), Kleuraanpassing (176)
- 5 Schaduwcorrectie (185), i-Contrast (184)
- 6 Eco-modus (1174)
- 7 Meetmethode (181)
- 8 ND-filter (185)
- 9 Transportmodus (197), AEB-opname (184), Focusbracketing (191)
- 10 Kwikkampcorrectie (153), Witbalans (186)
- 11 My Colors (187)
- 12 Zelfontspanner (141)
- 13 Pictogram IS-modus (139)

- 14 Batterijniveau (1216)
- 15 Fotocompressie (1101), Resolutie (152)
- 16 Aantal opnamen (1231)*
- 17 Filmkwaliteit (154)
- 18 Digitale zoomvergroting (140), Digitale teelens (192)
- 19 Resterende tijd (1231)
- 20 Histogram (1116)
- 21 Scherpstelbereik (189), AF lock (197)
- 22 Knipperdetectie (155)
- 23 AF frame (192), Spotmeting-puntkader (181)
- 24 Datumstempel (143)
- 25 DR-correctie (184)
- 26 AE lock (181), FE-lock (199)
- 27 Sluירתijd (1104, 105)
- 28 Digitale horizon (154)
- 29 Diafragma waarde (1105)
- 30 Belichtingscompensatieniveau (180)

- 31 ISO-waarde (182)
- 32 Raster (1109)
- 33 Modus Hybride automatisch (135)
- 34 Waarschuwing: camera beweegt (136)
- 35 Zoombalk (133)
- 36 Windfilter (137)
- 37 Tijdzone (1173)
- 38 Beeldstabilisatie (1101)
- 39 MF-indicator (189)
- 40 Belichtings-schuifbalk (177)
- 41 Belichtingsniveau (1105)
- 42 Belichtingscompensatiebalk (180)

* Geeft in de modus [13] het aantal beschikbare opnamen aan.

Vóór gebruik

Basishandleiding

Handleiding voor gevorderden

Basishandelingen van de camera

Auto-modus/Modus Hybride automatisch

Andere opnamemodi

P-modus

Tv-, Av-, M-, C1- en C2-modus

Afspeelmodus

Wi-Fi-functies

Menu Instellingen

Accessoires



Bijlage

Index



Batterijniveau

Op het scherm verschijnt een pictogram of bericht dat het resterende niveau van de batterij aangeeft.

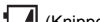
Scherm	Details
	Voldoende opgeladen
	Iets leger, maar nog voldoende opgeladen
 (Knippert rood)	Bijna leeg; batterij moet worden opgeladen
[Laad de accu op]	Leeg; batterij moet onmiddellijk worden opgeladen

Afspelen (uitgebreide informatieweergave)

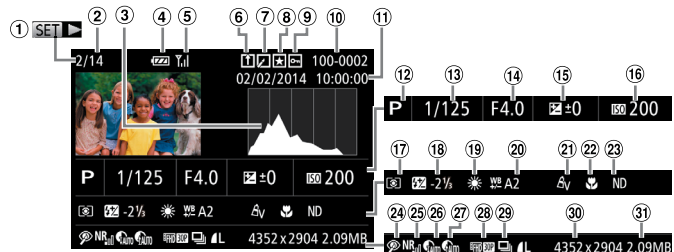

- Films (📖33, 114)
- Nummer huidig beeld / totaal aantal beelden
- Histogram (📖116)
- Batterijniveau (📖216)
- Wi-Fi signaalsterkte (📖161)
- Beeldsynchronisatie (📖165)
- Beeldbewerking (📖134 – 138), Filmcompressie (📖139)
- Favorieten (📖131)
- Beveiligen (📖125)
- Mapnummer – bestandnummer (📖176)
- Opnamedatum/-tijd (📖15)
- Opnamemodus (📖218)
- Sluiterijd (foto's) (📖104, 105), Beeldkwaliteit / Aantal beelden (films) (📖52, 54)
- Diafragma waarde (📖105), Beeldkwaliteit (films) (📖52, 54)
- Belichtingscompensatieniveau (📖80) / Belichtingsniveau (📖77)
- ISO-waarde (📖82), Afspelsnelheid (📖66)
- Meetmethode (📖81), Framesnelheid time-lapsefilm sterren (📖75)
- Flitser (📖98), Flitsbelichtingscompensatie (📖99)
- Witbalans (📖86)
- Witbalans-correctie (📖87)
- My Colors (📖87, 136) Kwiklampcorrectie (📖53), Effect Creatieve opname (📖59), Effect time-lapsefilm sterren (📖75)
- Scherpstelbereik (📖89)

Vóór gebruik

Basishandleiding

Handleiding voor gevorderden

Basishandleidingen van de camera

Auto-modus/Modus Hybride automatisch

Andere opnamemodi

P-modus

Tv-, Av-, M-, C1- en C2-modus

Afspeelmodus

Wi-Fi-functies

Menu Instellingen

Accessoires

Bijlage

Index













- 23 ND-filter (85)
- 24 Rode-ogencorrectie (52, 137)
- 25 Hoog ISO-nummer (83)
- 26 DR-correctie (84)
- 27 Schaduwcorrectie (85), i-Contrast (84, 136), Opname-interval time-lapsefilm sterren
- 28 Compressie (beeldkwaliteit) (101) / Resolutie (52), Digest-films (35), RAW (100), MP4 (films)
- 29 Groep afspelen (121)
- 30 Foto's: Resolutie (231) Films: Afspeeltijd (231)
- 31 Bestandsgrootte



- Sommige gegevens worden mogelijk niet weergegeven als u beelden bekijkt op een tv (186).

Overzicht van filmbedieningspaneel in "Bekijken" (114)

	Afsluiten
	Tik om het volumepaneel weer te geven. Tik vervolgens op [▲][▼] om het volume aan te passen. Bij een volume van 0 verschijnt [■].
	Afspelen
	Slow motion (Druk op de knoppen <<>> of draai aan de regelaar om de afspeelsnelheid aan te passen. Er wordt geen geluid afgespeeld.)
	Achteruit springen* of Vorige clip (140) (Om verder terug te springen, houdt u de knop ingedrukt.)
	Vorig beeld (Om snel terug te spoelen, houdt u de knop ingedrukt.)
	Volgend beeld (Om snel vooruit te spoelen, houdt u de knop ingedrukt.)
	Vooruit springen* of Volgende clip (140) (Om verder vooruit te springen, houdt u de knop ingedrukt.)
	Bewerken (138)
	Clip wissen (verschijnt alleen wanneer u een digest-film (140) hebt geselecteerd)
	Verschijnt als de camera is aangesloten op een PictBridge-compatibele printer (199).

* Geeft het beeld ongeveer 4 seconden voor of na het huidige beeld weer.



- Tijdens het afspelen van films kunt u vooruit of achteruit springen (of naar de vorige of volgende clip) door op de knoppen <<>> te drukken.

Vóór gebruik

Basishandleiding

Handleiding voor gevorderden

Basishandelingen van de camera

Auto-modus/Modus Hybride automatisch

Andere opnamemodi

P-modus

Tv-, Av-, M-, C1- en C2-modus

Afspeelmodus

Wi-Fi-functies

Menu Instellingen

Accessoires

Bijlage

Index



Functies en menutabellen

Beschikbare functies per opnamemodus

Opnamemodus	SCN															[Camera Icon]																																	
	C1	C2	M	Av	Tv	P	[Icon]	AUTO	[Icon]	[Icon]	[Icon]	[Icon]	[Icon]	[Icon]	[Icon]	[Icon]	[Icon]	[Icon]	[Icon]	[Icon]	[Icon]	[Icon]	[Icon]	[Icon]	[Icon]	[Icon]	[Icon]	[Icon]	[Icon]	[Icon]	[Icon]	[Icon]	[Icon]	[Icon]	[Icon]	[Icon]	[Icon]	[Icon]	[Icon]	[Icon]	[Icon]	[Icon]							
Functie																																																	
Belichtingscompensatie (p.80)	*1	*1	-	O	O	O	-	-	-	O	O	O	O	O	O	O	O	O	O	O	O	O	O	O	O	O	O	O	O	O	O	O	O	O	O	O	O	O	O	-	-	-							
ISO-waarde (p.82)																																																	
AUTO	*1	*1	O	O	O	O	-	-	-	O	O	O	O	O	O	O	O	O	O	O	O	O	O	O	O	O	O	O	O	O	O	O	O	O	O	O	O	O	O	O	O	O	O						
100 – 12800	*1	*1	O	O	O	O	-	-	-	-	-	-	-	-	-	-	-	-	-	-	-	-	-	-	-	-	-	-	-	-	-	-	-	-	-	-	-	-	-	-	-	-	-	-	-				
Scherpstelbereik (p.89, 97)																																																	
[Icon]	*1	*1	O	O	O	O	O	O	O	O	O	O	O	O	O	O	O	O	O	O	O	O	O	O	O	O	O	O	O	O	O	O	O	O	O	O	O	O	O	O	O	O	O	O					
[Icon]	*1	*1	O	O	O	O	-	-	-	O	-	-	-	-	-	-	-	-	-	-	-	-	-	-	O	-	O	-	O	-	O	-	O	-	O	-	O	-	O	-	O	-	O	-	O				
[Icon]	-	-	-	-	-	-	-	-	-	-	-	-	-	-	-	-	-	-	-	-	-	-	-	-	-	-	O	-	-	-	-	-	-	-	-	-	-	-	-	-	-	-	-	-	-				
Flitser (p.98)																																																	
[Icon]	*1	*1	-	-	-	O	O	O	O	O	O	O	O	-	-	-	-	-	O	O	O	-	-	O	O	O	-	-	O	O	O	-	-	O	O	O	-	O	O	O	-	O	O	O	-	-			
[Icon]	*1	*1	O	O	O	O	-	-	-	O	O	O	O	-	-	-	-	-	O	O	O	-	-	O	O	O	-	-	O	O	O	-	-	O	O	O	-	O	O	O	-	O	O	O	-	-			
[Icon]	*1	*1	-	O	-	O	*2	*2	-	-	-	-	-	-	-	-	-	-	-	-	-	-	-	-	-	-	-	-	-	-	-	-	-	-	-	-	-	-	-	-	-	-	-	-	-	-			
[Icon]	*1	*1	O	O	O	O	O	O	O	O	O	O	O	-	O	O	O	O	O	O	O	O	O	O	O	O	O	O	O	O	O	O	O	O	O	O	O	O	O	O	O	O	O	O	O	O			
Diafragmawaarde (p.105)	*1	*1	O	O	-	-	-	-	-	-	-	-	-	-	-	-	-	-	-	-	-	-	-	-	-	-	-	-	-	-	-	-	-	-	-	-	-	-	-	-	-	-	-	-	-	-	-		
Sluittijd (p.104)	*1	*1	O	-	O	-	-	-	-	-	-	-	-	-	-	-	-	-	-	-	-	-	-	-	-	-	-	-	-	-	-	-	-	-	-	-	-	-	-	-	-	-	-	-	-	-	-	-	
Program Shift (p.81)	O	O	-	O	O	O	-	-	-	-	-	-	-	-	-	-	-	-	-	-	-	-	-	-	-	-	-	-	-	-	-	-	-	-	-	-	-	-	-	-	-	-	-	-	-	-	-	-	
AE lock (p.81)/FE-lock (p.99)*3	O	O	-	O	O	O	-	-	-	-	-	-	-	-	-	-	-	-	-	-	-	-	-	-	-	-	-	-	-	-	-	-	-	-	-	-	-	-	-	-	-	-	-	-	-	-	-	-	
AE lock (film)/Belichting (p.77)	-	-	-	-	-	-	-	-	-	-	-	-	-	-	-	-	-	-	-	-	-	-	-	-	-	-	-	-	-	-	-	-	-	-	-	-	-	-	-	-	-	-	-	-	-	-	-	O	O

*1 Opties zijn afhankelijk van de toegewezen opnamemodus.

*2 Niet beschikbaar, maar schakelt in sommige gevallen over naar [Icon].

*3 FE-lock niet beschikbaar in de flitsmodus [Icon].

O Is beschikbaar of wordt automatisch ingesteld. – Niet beschikbaar.

Vóór gebruik

Basishandleiding

Handleiding voor gevorderden

Basishandelingen van de camera

Auto-modus/Modus Hybride automatisch

Andere opnamemodi

P-modus

Tv-, Av-, M-, C1- en C2-modus

Af speelmodus

Wi-Fi-functies

Menu Instellingen

Accessoires

Bijlage

Index



Opnamemodus	SCN																		[Microphone]	[Speaker]																			
	C1	C2	M	Av	Tv	P	[Icon]	AUTO	[Icon]	[Icon]	[Icon]	[Icon]	[Icon]	[Icon]	[Icon]	[Icon]	[Icon]	[Icon]			[Icon]																		
										[Icon]	[Icon]	[Icon]	[Icon]	[Icon]	[Icon]	[Icon]	[Icon]	[Icon]			[Icon]																		
Functie																																							
AF lock (indien toegewezen aan de knop <[AF-ON]> of de filmknop) (p197)	○	○	○	○	○	○	–	–	–	○	–	–	–	○	○	○	○	○	○	○	○	○	○	○	○	○	○	○	○	○	○	○	○	○	○	○	○	○	○
Optische zoom (p19, 33)	*1	*1	○	○	○	○	○	○	○	○	○	○	○	○	○	○	○	○	○	○	○	○	○	○	○	○	○	○	○	○	○	○	○	○	○	○	○	○	○
Handm. scherpstellen (p89)	*1	*1	○	○	○	○	–	–	–	○	–	–	–	○	○	○	○	○	○	○	○	○	○	○	○	○	○	○	○	○	○	○	○	○	○	○	○	○	○
AF Frame verplaatsen (p93)	*1	*1	○	○	○	○	–	–	–	○	–	–	○	*2	*2	*2	–	○	○	–	○	○	○	○	○	○	○	○	○	○	○	○	○	○	○	○	○	○	○
Gezichtsselectie (p95)	○	○	○	○	○	○	○	○	○	○	○	○	○	○	○	○	○	○	○	○	○	○	○	○	○	○	○	○	○	○	○	○	○	○	○	○	○	○	○
Touch AF (p96)	○	○	○	○	○	○	○	○	○	○	○	○	○	*3	*3	*3	○	*4	*4	*4	–	○	○	○	○	○	○	○	○	○	○	○	○	○	○	○	○	○	○
Touch Shutter (p43)	○	○	○	○	○	○	○	○	○	○	○	○	○	○	○	○	○	○	○	○	○	○	○	○	○	○	○	○	○	○	○	○	○	○	○	○	○	○	○
Schermweergave (p27)																																							
Weergave 1	*1	*1	○	○	○	○	○	○	○	○	○	○	○	○	○	○	○	○	○	○	○	○	○	○	○	○	○	○	○	○	○	○	○	○	○	○	○	○	
Weergave 2	*1	*1	○	○	○	○	○	○	○	○	○	○	○	○	○	○	○	○	○	○	○	○	○	○	○	○	○	○	○	○	○	○	○	○	○	○	○	○	○

*1 Opties zijn afhankelijk van de toegewezen opnamemodus.

*2 Kaders kunnen alleen worden verplaatst in de modus voor handmatig scherpstellen.

*3 Alleen beschikbaar wanneer een gezicht wordt gedetecteerd.

*4 Alleen beschikbaar voor opnemen. Onderwerpbepaling niet beschikbaar.

○ Is beschikbaar of wordt automatisch ingesteld. – Niet beschikbaar.

Vóór gebruik

Basishandleiding

Handleiding voor gevorderden

Basishandleidingen van de camera

Auto-modus/Modus Hybride automatisch

Andere opnamemodi

P-modus

Tv-, Av-, M-, C1- en C2-modus

Afspeelmodus

Wi-Fi-functies

Menu Instellingen

Accessoires

Bijlage

Index



Menu FUNC.

Functie	Opnamemodus										SCN									
	C1	C2	M	Av	Tv	P	AUTO													
DR-correctie (84)																				
Off	*1	*1	O	O	O	O	-	-	-	O	O	O	O	O	O	O	O	O	O	O
AUTO	*1	*1	-	O	O	O	O	O	O	-	-	-	-	-	-	-	-	O	-	-
100% 40%	*1	*1	O	O	O	O	-	-	-	-	-	-	-	-	-	-	-	-	-	-
Schaduwcorr. (85)																				
Off	*1	*1	O	O	O	O	-	-	-	O	O	O	O	O	O	O	O	O	O	O
AUTO	*1	*1	O	O	O	O	O	O	-	-	-	-	-	-	-	-	-	-	-	-
Witbalans (86)																				
EWB	*1	*1	O	O	O	O	O	O	O	O	O	O	O	O	O	O	O	O	O	O
☀️ 🏠 🌳 🌞 🌿	*1	*1	O	O	O	O	-	-	-	-	O	O	O	-	-	-	-	-	-	O
⚡	*1	*1	O	O	O	O	-	-	-	-	O	O	O	-	-	-	-	-	-	-
🔊	*1	*1	O	O	O	O	-	-	-	-	O	O	O	-	-	-	-	-	-	O
📷 ¹⁻² 📷 ²	*1	*1	O	O	O	O	-	-	-	-	O	O	O	-	-	-	O	-	-	O
Witbalanscorrectie (87)																				
	*1	*1	O	O	O	O	-	-	-	-	-	-	-	-	-	-	-	-	-	-
Onderwater witbalanscorrectie (62)																				
	-	-	-	-	-	-	-	-	-	-	-	-	-	-	-	-	-	O	-	-
Kleuraanpassing																				
	-	-	-	-	-	-	-	-	-	-	-	-	O	O	O	-	-	-	-	-
My Colors (87)																				
My Colors uit	*1	*1	O	O	O	O	O	O	O	O	O	O	O	O	O	O	O	O	O	O
AV AN S ^e 3 AW ³ AP AL AD AB AG AR AC ⁴	*1	*1	O	O	O	O	-	-	-	-	O	O	O	-	-	-	-	-	-	O

*1 Opties zijn afhankelijk van de toegewezen opnamemodus.

*2 Geavanceerde instellingen niet beschikbaar.

*3 Witbalans is niet beschikbaar.

*4 Instellen in een bereik van 1 – 5: contrast, scherppte, kleurverzadiging, rood, groen, blauw en huidtint.

O Is beschikbaar of wordt automatisch ingesteld. – Niet beschikbaar.

Vóór gebruik

Basishandleiding

Handleiding voor gevorderden

Basishandleidingen van de camera

Auto-modus/Modus Hybride automatisch

Andere opnamemodi

P-modus

Tv-, Av-, M-, C1- en C2-modus

Afspeelmodus

Wi-Fi-functies

Menu Instellingen

Accessoires

Bijlage

Index



Opnamemodus	SCN																													
	C1	C2	M	Av	Tv	P		AUTO																						
Functie																														
Hoogte/breedte foto																														
16:9	*1	*1	O	O	O	O	–	O	–	O	O	O	O	O	O	O	O	–	O	O	O	–	–	–	O	O	O	–		
3:2	*1	*1	O	O	O	O	O	O	O	O	O	O	O	O	O	O	O	–	O	O	O	O	O	O	O	O	O	O	O	
4:3	*1	*1	O	O	O	O	–	O	–	O	O	O	O	O	O	O	O	–	–	O	O	O	–	–	–	O	O	O	–	
1:1 4:5	*1	*1	O	O	O	O	–	O	–	O	O	O	O	O	O	O	O	–	–	O	O	O	–	–	–	–	O	O	O	–
Beeldtype																														
JPEG	*1	*1	O	O	O	O	–	–	–	–	–	–	–	–	–	–	–	–	–	–	–	–	–	–	–	–	–	–		
Resolutie																														
L	*1	*1	O	O	O	O	O	O	O	O	O	O	O	O	O	O	O	O	O	O	O	O	O	O	O	O	O	O	O	
M1 M2 S	*1	*1	O	O	O	O	–	O	–	O	O	O	O	–	–	–	–	O	O	O	–	–	–	–	–	–	–	O	O	
Compressie																														
S	*1	*1	O	O	O	O	–	–	–	–	–	–	–	–	–	–	–	–	–	–	–	–	–	–	–	–	–	–		
	*1	*1	O	O	O	O	O	O	O	O	O	O	O	O	O	O	O	O	O	O	O	O	O	O	O	O	O	O	O	
Filmkwaliteit																														
FHD BQP	*1	*1	O	O	O	O	O	O	O	O	O	O	O	O	O	O	O	O	O	O	O	O	O	O	O	O	O	O	O	
HD BQP iVGA BQP	*1	*1	O	O	O	O	O	O	O	O	O	O	O	O	O	O	O	–	O	O	O	O	O	O	O	O	O	O	O	–

*1 Opties zijn afhankelijk van de toegewezen opnamemodus.

O Is beschikbaar of wordt automatisch ingesteld. – Niet beschikbaar.

*2 Synchroniseert met de ingestelde beeldverhouding en wordt automatisch aangepast .

Vóór gebruik

Basishandleiding

Handleiding voor gevorderden

Basishandleidingen van de camera

Auto-modus/Modus Hybride automatisch

Andere opnamemodi

P-modus

Tv-, Av-, M-, C1- en C2-modus

Afspeelmodus

Wi-Fi-functies

Menu Instellingen

Accessoires

Bijlage

Index



Opnametabbladmenu

Opnamemodus	SCN																
	C1	C2	M	Av	Tv	P	[Icon]	AUTO	[Icon]	[Icon]	[Icon]	[Icon]	[Icon]	[Icon]	[Icon]	[Icon]	
Functie																	
AF Frame (92)																	
Gezichts-AiAF*2	*1	*1	○	○	○	○	○	○	○	○	○	○	○	○	○	○	○
1-punts	*1	*1	○	○	○	○	○	○	○	○	○	○	○	○	○	○	○
Digitale zoom (40)																	
Standaard	*1	*1	○	○	○	○	○	○	○	○	○	○	○	○	○	○	○
Uit	*1	*1	○	○	○	○	○	○	○	○	○	○	○	○	○	○	○
1.6x/2.0x	*1	*1	○	○	○	○	○	○	○	○	○	○	○	○	○	○	○
AF-Punt Zoom (55)																	
Aan	*1	*1	○	○	○	○	○	○	○	○	○	○	○	○	○	○	○
Uit	*1	*1	○	○	○	○	○	○	○	○	○	○	○	○	○	○	○
Servo AF (94)																	
Aan	*1	*1	○	○	○	○	○	○	○	○	○	○	○	○	○	○	○
Uit	*1	*1	○	○	○	○	○	○	○	○	○	○	○	○	○	○	○
Continu (95)																	
Aan	*1	*1	○	○	○	○	○	○	○	○	○	○	○	○	○	○	○
Uit	*1	*1	○	○	○	○	○	○	○	○	○	○	○	○	○	○	○
Touch Shutter (43)																	
Aan	*1	*1	○	○	○	○	○	○	○	○	○	○	○	○	○	○	○
Uit	*1	*1	○	○	○	○	○	○	○	○	○	○	○	○	○	○	○

- *1 Opties zijn afhankelijk van de toegewezen opnamemodus.
- *2 Werking wanneer er geen gezichten zijn gedetecteerd, verschilt per opnamemodus.
- *3 [Aan] wanneer een bewegend onderwerp wordt gedetecteerd.

○ Is beschikbaar of wordt automatisch ingesteld. – Niet beschikbaar.

- Vóór gebruik
- Basishandleiding
- Handleiding voor gevorderden
- Basishandleidingen van de camera
- Auto-modus/Modus Hybride automatisch
- Andere opnamemodi
- P-modus
- Tv-, Av-, M-, C1- en C2-modus
- Afspeelmodus
- Wi-Fi-functies
- Menu Instellingen
- Accessoires
- Bijlage
- Index



Opnamemodus	C1	C2	M	Av	Tv	P	AUTO	SCN	SCN																																																																																																																																																																																																																																																																																																																																																																																																																																																																																																																																																																																																																																																																																																																																																																																																																																																																																																																																																																																																																																																																																																																																																																																																																																																																																																																																																																																																																																																																																																																																
									1	2	3	4	5	6	7	8	9	10	11	12	13	14	15	16	17	18	19	20	21	22	23	24	25	26	27	28	29	30	31	32	33	34	35	36	37	38	39	40	41	42	43	44	45	46	47	48	49	50	51	52	53	54	55	56	57	58	59	60	61	62	63	64	65	66	67	68	69	70	71	72	73	74	75	76	77	78	79	80	81	82	83	84	85	86	87	88	89	90	91	92	93	94	95	96	97	98	99	100	101	102	103	104	105	106	107	108	109	110	111	112	113	114	115	116	117	118	119	120	121	122	123	124	125	126	127	128	129	130	131	132	133	134	135	136	137	138	139	140	141	142	143	144	145	146	147	148	149	150	151	152	153	154	155	156	157	158	159	160	161	162	163	164	165	166	167	168	169	170	171	172	173	174	175	176	177	178	179	180	181	182	183	184	185	186	187	188	189	190	191	192	193	194	195	196	197	198	199	200	201	202	203	204	205	206	207	208	209	210	211	212	213	214	215	216	217	218	219	220	221	222	223	224	225	226	227	228	229	230	231	232	233	234	235	236	237	238	239	240	241	242	243	244	245	246	247	248	249	250	251	252	253	254	255	256	257	258	259	260	261	262	263	264	265	266	267	268	269	270	271	272	273	274	275	276	277	278	279	280	281	282	283	284	285	286	287	288	289	290	291	292	293	294	295	296	297	298	299	300	301	302	303	304	305	306	307	308	309	310	311	312	313	314	315	316	317	318	319	320	321	322	323	324	325	326	327	328	329	330	331	332	333	334	335	336	337	338	339	340	341	342	343	344	345	346	347	348	349	350	351	352	353	354	355	356	357	358	359	360	361	362	363	364	365	366	367	368	369	370	371	372	373	374	375	376	377	378	379	380	381	382	383	384	385	386	387	388	389	390	391	392	393	394	395	396	397	398	399	400	401	402	403	404	405	406	407	408	409	410	411	412	413	414	415	416	417	418	419	420	421	422	423	424	425	426	427	428	429	430	431	432	433	434	435	436	437	438	439	440	441	442	443	444	445	446	447	448	449	450	451	452	453	454	455	456	457	458	459	460	461	462	463	464	465	466	467	468	469	470	471	472	473	474	475	476	477	478	479	480	481	482	483	484	485	486	487	488	489	490	491	492	493	494	495	496	497	498	499	500	501	502	503	504	505	506	507	508	509	510	511	512	513	514	515	516	517	518	519	520	521	522	523	524	525	526	527	528	529	530	531	532	533	534	535	536	537	538	539	540	541	542	543	544	545	546	547	548	549	550	551	552	553	554	555	556	557	558	559	560	561	562	563	564	565	566	567	568	569	570	571	572	573	574	575	576	577	578	579	580	581	582	583	584	585	586	587	588	589	590	591	592	593	594	595	596	597	598	599	600	601	602	603	604	605	606	607	608	609	610	611	612	613	614	615	616	617	618	619	620	621	622	623	624	625	626	627	628	629	630	631	632	633	634	635	636	637	638	639	640	641	642	643	644	645	646	647	648	649	650	651	652	653	654	655	656	657	658	659	660	661	662	663	664	665	666	667	668	669	670	671	672	673	674	675	676	677	678	679	680	681	682	683	684	685	686	687	688	689	690	691	692	693	694	695	696	697	698	699	700	701	702	703	704	705	706	707	708	709	710	711	712	713	714	715	716	717	718	719	720	721	722	723	724	725	726	727	728	729	730	731	732	733	734	735	736	737	738	739	740	741	742	743	744	745	746	747	748	749	750	751	752	753	754	755	756	757	758	759	760	761	762	763	764	765	766	767	768	769	770	771	772	773	774	775	776	777	778	779	780	781	782	783	784	785	786	787	788	789	790	791	792	793	794	795	796	797	798	799	800	801	802	803	804	805	806	807	808	809	810	811	812	813	814	815	816	817	818	819	820	821	822	823	824	825	826	827	828	829	830	831	832	833	834	835	836	837	838	839	840	841	842	843	844	845	846	847	848	849	850	851	852	853	854	855	856	857	858	859	860	861	862	863	864	865	866	867	868	869	870	871	872	873	874	875	876	877	878	879	880	881	882	883	884	885	886	887	888	889	890	891	892	893	894	895	896	897	898	899	900	901	902	903	904	905	906	907	908	909	910	911	912	913	914	915	916	917	918	919	920	921	922	923	924	925	926	927	928	929	930	931	932	933	934	935	936	937	938	939	940	941	942	943	944	945	946	947	948	949	950	951	952	953	954	955	956	957	958	959	960	961	962	963	964	965	966	967	968	969	970	971	972	973	974	975	976	977	978	979	980	981	982	983	984	985	986	987	988	989	990	991	992	993	994	995	996	997	998	999	1000	1001	1002	1003	1004	1005	1006	1007	1008	1009	1010	1011	1012	1013	1014	1015	1016	1017	1018	1019	1020	1021	1022	1023	1024	1025	1026	1027	1028	1029	1030	1031	1032	1033	1034	1035	1036	1037	1038	1039	1040	1041	1042	1043	1044	1045	1046	1047	1048	1049	1050	1051	1052	1053	1054	1055	1056	1057	1058	1059	1060	1061	1062	1063	1064	1065	1066	1067	1068	1069	1070	1071	1072	1073	1074	1075	1076	1077	1078	1079	1080	1081	1082	1083	1084	1085	1086	1087	1088	1089	1090	1091	1092	1093	1094	1095	1096	1097	1098	1099	1100	1101	1102	1103	1104	1105	1106	1107	1108	1109	1110	1111	1112	1113	1114	1115	1116	1117	1118	1119	1120	1121	1122	1123	1124	1125	1126	1127	1128	1129	1130	1131	1132	1133	1134	1135	1136	1137	1138	1139	1140	1141	1142	1143	1144	1145	1146	1147	1148	1149	1150	1151	1152	1153	1154	1155	1156	1157	1158	1159	1160	1161	1162	1163	1164	1165	1166	1167	1168	1169	1170	1171	1172	1173	1174	1175	1176	1177	1178	1179	1180	1181	1182	1183	1184	1185	1186	1187	1188	1189	1190	1191	1192	1193	1194	1195	1196	1197	1198	1199	1200	1201	1202	1203	1204	1205	1206	1207	1208	1209	1210	1211	1212	1213	1214	1215	1216	1217	1218	1219	1220	1221	1222	1223	1224	1225	1226	1227	1228	1229	1230	1231	1232	1233	1234	1235	1236	1237	1238	1239	1240	1241	1242	1243	1244	1245	1246	1247	1248	1249	1250	1251	1252	1253	1254	1255	1256	1257	1258	1259	1260	1261	1262	1263	1264	1265	1266	1267	1268	1269	1270	1271	1272	1273	1274	1275	1276	1277	1278	1279	1280	1281	1282	1283	1284	1285	1286	1287	1288	1289	1290	1291	1292	1293	1294	1295	1296	1297	1298	1299	1300	1301	1302	1303	1304	1305	1306	1307	1308	1309	1310	1311	1312	1313	1314	1315	1316	1317	1318	1319	1320	1321	1322	1323	1324	1325	1326	1327	1328	1329	1330	1331	1332	1333	1334	1335	1336	1337	1338	1339	1340	1341	1342	1343	1344	1345	1346	1347	1348	1349	1350	1351	1352	1353	1354	1355	1356	1357	1358	1359	1360	1361	1362	1363	1364	1365	1366	1367	1368	1369	1370	1371	1372	1373	1374	1375	1376	1377	1378	1379	1380	1381	1382	1383	1384	1385	1386	1387	1388	1389	1390	1391	1392	1393	1394	1395	1396	1397	1398	1399	1400	1401	1402	1403	1404	1405	1406	1407	1408	1409	1410	1411	1412	1413	1414	1415	1416	1417	1418	1419	1420	1421	1422	1423	1424	1425	1426	1427	1428	1429	1430	1431	1432	1433	1434	1435	1436	1437	1438	1439	1440	1441	1442	1443	1444	1445	1446	1447	1448	1449	1450	1451	1452	1453	1454	1455	1456	1457	1458	1459	1460	1461	1462	1463	1464	1465	1466	1467	1468	1469	1470	1471	1472	1473

Opnamemodus	SCN																						
	C1	C2	M	Av	Tv	P		AUTO															
Functie																							
ISO autom. inst. (183)																							
Max ISO-waarde	*1	*1	○	○	○	○	-	-	-	-	-	-	-	-	-	-	-	-	-	-	-	-	
Snelheid inst.	*1	*1	-	○	-	○	-	-	-	-	-	-	-	-	-	-	-	-	-	-	-	-	
Hoog ISO nr. (183)																							
Laag/Standaard/Hoog	*1	*1	○	○	○	○	-	-	-	-	-	-	-	-	-	-	-	-	-	-	-	-	
Hg lampcorr. (153)																							
Aan/Uit	-	-	-	-	-	-	-	○	-	-	-	-	-	-	-	-	-	-	-	-	-	-	
Spotmetingpunt (182)																							
Centrum/AF-Punt	*1	*1	○	○	○	○	-	-	-	-	-	-	-	-	-	-	-	-	-	-	-	-	
Safety Shift (105)																							
Aan	*1	*1	-	○	○	-	-	-	-	-	-	-	-	-	-	-	-	-	-	-	-	-	
Uit	*1	*1	○	○	○	○	○	○	○	○	○	○	○	○	○	○	○	○	○	○	○	○	
Wind Filter (137)																							
Automatisch/Uit	*1	*1	○	○	○	○	○	○	○	○	○	○	○	○	○	○	○	○	○	○	○	○	
Afbeelding direct bekijken (157)																							
Weergavetijd	Uit/Snel		*1	*1	○	○	○	○	○	○	○	○	○	○	○	○	○	○	○	○	○	○	
	2 sec./4 sec./8 sec.		*1	*1	○	○	○	○	○	○	○	○	○	○	○	○	○	○	○	○	○	○	○
	Vastzetten		*1	*1	○	○	○	○	○	○	○	○	○	○	○	○	○	○	○	○	○	○	○
Scherminfo	Uit		*1	*1	○	○	○	○	○	○	○	○	○	○	○	○	○	○	○	○	○	○	
	details		*1	*1	○	○	○	○	○	○	○	○	○	○	○	○	○	○	○	○	○	○	
Knipperdetectie (155)																							
Aan	*1	*1	○	○	○	○	○	○	-	○	○	○	○	-	-	-	-	-	○	-	-	-	
Uit	*1	*1	○	○	○	○	○	○	○	○	○	○	○	○	○	○	○	○	○	○	○	○	
Custom Display (109)																							
Opname Info/Raster/Digitale horizon/Histogram		*1	*1	○	○	○	○	○	○	○	○	○	○	○	○	○	○	○	○	○	○	○	
Nachtdisplay (102)																							
Aan/Uit		*1	*1	○	○	○	○	-	-	-	-	-	-	-	○	○	○	○	-	-	-	-	

*1 Opties zijn afhankelijk van de toegewezen opnamemodus.

○ Is beschikbaar of wordt automatisch ingesteld. - Niet beschikbaar.

Vóór gebruik

Basishandleiding

Handleiding voor gevorderden

Basishandelingen van de camera

Auto-modus/Modus Hybride automatisch

Andere opnamemodi

P-modus

Tv-, Av-, M-, C1- en C2-modus

Afspeelmodus

Wi-Fi-functies

Menu Instellingen

Accessoires

Bijlage

Index



Opnamemodus	SCN																													
		C1	C2	M	Av	Tv	P	📷	AUTO	📷	📷	📷	📷	📷	📷	📷	📷	📷	📷	📷	📷	📷	📷	📷	📷	📷	📷	📷	📷	📷
Funcție Lay-out FUNC.-menu (📖110)		○	○	○	○	○	○	○	○	○	○	○	○	○	○	○	○	○	○	○	○	○	○	○	○	○	○	○	○	○
Beeldomkeren (📖26)		○	○	○	○	○	○	○	○	○	○	○	○	○	○	○	○	○	○	○	○	○	○	○	○	○	○	○	○	○
Aan/Uit		*1	*1	○	○	○	○	○	○	○	○	○	○	○	○	○	○	○	○	○	○	○	○	○	○	○	○	○	○	○
IS-instellingen (📖39)																														
IS modus	Uit	*1	*1	○	○	○	○	○	○	○	○	○	○	○	○	○	○	○	○	○	○	○	○	○	○	○	○	○	○	○
	Continu	*1	*1	○	○	○	○	○	○	○	○	○	○	○	-	-	-	-	○	○	○	○	○	○	○	○	○	○	○	○
	Opname	*1	*1	○	○	○	○	-	-	-	-	○	○	○	○	-	-	-	-	○	○	○	○	○	○	○	○	○	-	-
Dynamic IS	1	*1	*1	○	○	○	○	○	○	○	○	○	○	○	○	○	○	○	○	○	○	○	○	○	○	○	○	○	○	○
	2	*1	*1	○	○	○	○	○	○	○	○	○	○	○	○	○	○	○	○	○	○	○	○	○	○	○	○	○	○	○
Datumstemp. 📷 (📖43)																														
Uit		*1	*1	○	○	○	○	○	○	○	○	○	○	○	○	○	○	○	○	○	○	○	○	○	○	○	○	○	○	○
Datum/Datum & Tijd		*1	*1	○	○	○	○	○	○	-	○	○	○	○	-	-	-	-	○	○	○	-	-	-	-	-	-	-	-	-
Digest-type (📖35)																														
Met foto's/Geen foto's		-	-	-	-	-	-	○	-	-	-	-	-	-	-	-	-	-	-	-	-	-	-	-	-	-	-	-	-	
Ster helderder (📖72)																														
Scherp/Uit/Zacht		-	-	-	-	-	-	-	-	-	-	-	-	-	○	○	-	-	-	-	-	-	-	-	-	-	-	-	-	
📷 foto opsl (📖75)																														
Aan/Uit		-	-	-	-	-	-	-	-	-	-	-	-	-	-	-	-	○	-	-	-	-	-	-	-	-	-	-	-	

*1 Opties zijn afhankelijk van de toegewezen opnamemodus.

○ Is beschikbaar of wordt automatisch ingesteld. – Niet beschikbaar.

Vóór gebruik

Basishandleiding

Handleiding voor gevorderden

Basishandleidingen van de camera

Auto-modus/Modus Hybride automatisch

Andere opnamemodi

P-modus

Tv-, Av-, M-, C1- en C2-modus

Afspeelmodus

Wi-Fi-functies

Menu Instellingen

Accessoires

Bijlage

Index



Opnamemodus		SCN																																																			
		C1	C2	M	Av	Tv	P	⏏	AUTO	📷	📷	📷	📷	📷	📷	📷	📷	📷	📷	📷	📷	📷	📷	📷	📷	📷	📷	📷																									
Functie																																																					
Inst. time-lapsefilm sterren (📖75)																																																					
Effect	📷📷📷*1 📷📷*1 📷📷*1	–	–	–	–	–	–	–	–	–	–	–	–	–	–	–	–	–	–	–	–	–	–	–	–	–	–	–	–	–	–	–	–	–	–	–	–	–	–	–	–	–	–	–									
Opname-interval	15 sec./30 sec./1 min	–	–	–	–	–	–	–	–	–	–	–	–	–	–	–	–	–	–	–	–	–	–	–	–	–	–	–	–	–	–	–	–	–	–	–	–	–	–	–	–	–	–	–	–	–	–						
Framesnelheid	📷15 📷30	–	–	–	–	–	–	–	–	–	–	–	–	–	–	–	–	–	–	–	–	–	–	–	–	–	–	–	–	–	–	–	–	–	–	–	–	–	–	–	–	–	–	–	–	–	–	–	–				
Opnametijd	60 min/90 min/120 min	–	–	–	–	–	–	–	–	–	–	–	–	–	–	–	–	–	–	–	–	–	–	–	–	–	–	–	–	–	–	–	–	–	–	–	–	–	–	–	–	–	–	–	–	–	–	–	–	–	–		
Inst. gezichts-ID (📖45)		*2	*2	○	○	○	○	○	○	○	○	○	○	○	○	○	○	○	○	○	○	○	○	○	○	○	○	○	○	○	○	○	○	○	○	○	○	○	○	○	○	○	○	○	○	○	○	○	○	○	○	○	
Functietoewijzing (📖107)																																																					
		*2	*2	○	○	○	○	○	○	○	○	○	○	○	○	○	○	○	○	○	○	○	○	○	○	○	○	○	○	○	○	○	○	○	○	○	○	○	○	○	○	○	○	○	○	○	○	○	○	○	○		
		*2	*2	○	○	○	○	○	○	○	○	○	○	○	○	○	○	○	○	○	○	○	○	○	○	○	○	○	○	○	○	○	○	○	○	○	○	○	○	○	○	○	○	○	○	○	○	○	○	○	○	○	
		*2	*2	○	○	○	○	○	○	○	○	○	○	○	○	○	○	○	○	○	○	○	○	○	○	○	○	○	○	○	○	○	○	○	○	○	○	○	○	○	○	○	○	○	○	○	○	○	○	○	○	○	○
Opslaan (📖111)		○	○	○	○	○	○	○	○	–	–	–	–	–	–	–	–	–	–	–	–	–	–	–	–	–	–	–	–	–	–	–	–	–	–	–	–	–	–	–	–	–	–	–	–	–	–	–	–	–	–	–	–

*1 Een opname-interval van [1 min] is niet beschikbaar.
 *2 Opties zijn afhankelijk van de toegewezen opnamemodus.

○ Is beschikbaar of wordt automatisch ingesteld. – Niet beschikbaar.

• Namen van personen in beelden gemaakt met gezichts-ID (📖45) worden in bepaalde modi of met bepaalde instellingen mogelijk niet weergegeven, maar ze worden opgenomen in de foto's.

- Vóór gebruik
- Basishandleiding
- Handleiding voor gevorderden
- Basishandleidingen van de camera
- Auto-modus/Modus Hybride automatisch
- Andere opnamemodi
- P-modus
- Tv-, Av-, M-, C1- en C2-modus
- Afspeelmodus
- Wi-Fi-functies
- Menu Instellingen
- Accessoires
- Bijlage
- Index



†† Tabbladmenu Instellen

Item	Zie pagina	Item	Zie pagina
mute	172	Maak folder	177
Volume	172	Maateenheden	177
Geluidsopties	172	Digitale horizon	177
Hints en tips	173	Video Systeem	188
Datum/Tijd	15	Ctrl via HDMI	187
Tijdzone	173	Aanraakbed.	178
Lens intrekken	174	Schermspons	178
Eco-modus	174	Instellingen Wi-Fi	141
Spaarstand	24, 174	Mobiele apparaatverbinding	163
LCD Helderheid	175	Copyrightinformatie	178
opstart scherm	175	Certificaatlogo weergeven	179
Formatteren	175, 176	Taal	16
Bestandnr.	176	Reset alle	180

★ Tabbladmenu My Menu

Item	Zie pagina
My Menu inst.	111

▶ Tabbladmenu Afspelen

Item	Zie pagina	Item	Zie pagina
Digest-films weerg./afsp.	117	Veranderen	134
Smart Shuffle	124	My Colors	136
Diavoorstelling	124	Info gezichts-ID	117
Wissen	128	Overgangseff.	115
Beveilig	125	Indexeffect	119
Roteren	130	Beeld scrollen	115
Favorieten	131	Beelden groep.	121
Fotoboek instellen	205	Autom. draaien	130
i-Contrast	136	Ga verder	115
Rode-Ogen Corr.	137	Touch-acties inst.	132
Trimmen	135	Snelkiesknop	107

📄 Tabbladmenu Print

Item	Zie pagina	Item	Zie pagina
Print	–	Sel. alle beelden	205
Sel. beeld & aantal	204	Wis alle selecties	205
Select. reeks	204	Print instellingen	203

Vóór gebruik

Basishandleiding

Handleiding voor
gevoerdere

Basishandleidingen
van de camera

Auto-modus/Modus
Hybride automatisch

Andere
opnamemodi

P-modus

Tv-, Av-, M-, C1- en
C2-modus

Af speelmodus

Wi-Fi-functies

Menu Instellingen

Accessoires

Bijlage

Index



Voorzorgsmaatregelen

- De camera is een apparaat met zeer geavanceerde elektronica. Laat de camera niet vallen en stel deze niet bloot aan schokken of stoten.
- Plaats de camera nooit in de nabijheid van magneten, motoren of andere apparaten die sterke elektromagnetische velden genereren. Dit kan leiden tot storing of verlies van beeldgegevens.
- Als er waterdruppels of vuil vastzitten op de camera of het scherm, wrijft u dit af met een droge zachte doek, zoals een brillendoekje. Niet hard wrijven of hard drukken.
- Gebruik nooit reinigingsmiddelen die organische oplosmiddelen bevatten om de camera of het scherm schoon te maken.
- Gebruik een lensblazer om stof en vuil te verwijderen van de lens. Als het schoonmaken niet goed lukt, kunt u contact opnemen met de helpdesk van Canon Klantenservice.
- Er kan condensatie ontstaan op de camera na plotselinge temperatuurveranderingen (wanneer de camera wordt verplaatst van een koude naar een warme omgeving). U kunt dit voorkomen door de camera in een luchtdichte, hersluitbare plastic tas te plaatsen en zo geleidelijk aan de temperatuurveranderingen te laten wennen voordat u de camera uit de tas haalt.
- Staak het gebruik van de camera onmiddellijk als er condensatie ontstaat. Als u de camera in deze toestand toch blijft gebruiken, kan deze beschadigd raken. Verwijder de batterij en de geheugenkaart en wacht tot het vocht is verdampt voordat u de camera weer in gebruik neemt.
- Voordat u een batterij gedurende langere tijd gaat opbergen, moet u de resterende lading opgebruiken, de batterij uit de camera halen en in een plastic zak of vergelijkbare verpakking bewaren. Wanneer u een gedeeltelijk opgeladen batterij lange tijd (ongeveer een jaar) niet gebruikt, kan dit de levensduur beperken of de prestaties doen afnemen.

Specificaties

Effectieve pixels in de camera (max.)	Ongeveer 12,8 miljoen pixels bij een aspect ratio van 3:2 Ongeveer 13,1 miljoen pixels bij een aspect ratio van 4:3
Focuslengte lens	5x zoom: 12.5 (G) – 62.5 (T) mm (equivalent aan 35 mm-film: 24 (G) – 120 (T) mm)
LCD-monitor	Kleuraanraakscherm-TFT LCD 7,5 cm (3,0 in) Effectieve pixels: Circa 1.040.000 pixels
Bestandsformaat	Design rule for Camera File system, compatibel met DPOF (versie 1.1)
Gegevenstype	Foto's: Exif 2.3 (JPEG), RAW (CR2 (Canon Original)) Films: MP4 (video: MPEG-4 AVC/H.264; audio: MPEG-4 AAC-LC (stereo))
Interface	Hi-speed USB HDMI-uitgang Analoge audio-uitgang (stereo) Analoge video-uitgang (NTSC/PAL)
Stroombron	Batterij NB-12L Voedingsadapterset ACK-DC100
Afmetingen (gebaseerd op CIPA-normen)	116,3 x 74,0 x 66,2 mm
Gewicht (gebaseerd op CIPA-normen)	Ongeveer 558 g (inclusief batterij en geheugenkaart) Ongeveer 521 g (alleen camerabody)

Vóór gebruik

Basishandleiding

Handleiding voor gevorderden

Basishandleidingen van de camera

Auto-modus/Modus Hybride automatisch

Andere opnamemodi

P-modus

Tv-, Av-, M-, C1- en C2-modus

Afspeelmodus

Wi-Fi-functies

Menu Instellingen

Accessoires

Bijlage

Index



Wi-Fi

Normen	IEEE 802.11b/g/n* * Enkel 2,4 GHz band
Verzendmethoden	OFDM-modulatie (IEEE 802.11g/n) DSSS-modulatie (IEEE 802.11b)
Communicatiemodi	Infrastructuurmodus* ¹ , Ad-hocmodus* ² * ¹ Ondersteunt Wi-Fi Protected Setup * ² Wi-Fi-gecertificeerde IBSS
Ondersteunde kanalen	1 – 11 (PC2158/PC2159) of 1 – 13 (PC2049) Modelnummers aangegeven tussen haakjes (237)
Beveiliging	WEP, WPA-PSK (AES/TKIP), WPA2-PSK (AES/TKIP)

Brandpuntsafstand digitale zoom (equivalent van 35 mm film)

Digitale zoom [Standaard]	24 – 480 mm (Vertegenwoordigt de gecombineerde brandpuntsafstand van de optische en de digitale zoom.)
Digitale Telelens 1.6x	38,4 – 192,0 mm
Digitale Telelens 2.0x	48,0 – 240,0 mm

Aantal opnamen/opnametijd, afspeeltijd

Aantal opnamen	Schermingeschakeld	Circa 240
	Eco-modus aan	Circa 300
	Elektronische zoeker (apart verkrijgbaar) Aan	Circa 200
Opnametijd film*¹	Schermingeschakeld	Circa 50 minuten
	Elektronische zoeker (apart verkrijgbaar) Aan	Circa 50 minuten
	Continu-opnamen*²	Schermingeschakeld
Elektronische zoeker (apart verkrijgbaar) Aan		Circa 1 uur en 30 minuten
Afspeeltijd		Circa 5 uur

*¹ Tijden zijn gebaseerd op standaardinstellingen bij het uitvoeren van normale handelingen, zoals opnemen, pauzeren, de camera in- en uitschakelen en zoomen.

*² Beschikbare tijd voor herhaaldelijk opnemen van maximum filmlengte (tot opname automatisch wordt gestopt).

- Het aantal opnamen dat kan worden gemaakt, is gebaseerd op richtlijnen voor metingen van de CIPA (Camera & Imaging Products Association).
- Onder bepaalde opnameomstandigheden zijn het aantal opnamen en de opnametijd lager dan hierboven is aangegeven.
- Aantal opnamen/tijd met een volledig opgeladen batterij.

Vóór gebruik

Basishandleiding

Handleiding voor gevorderden

Basishandleidingen van de camera

Auto-modus/Modus Hybride automatisch

Andere opnamemodi

P-modus

Tv-, Av-, M-, C1- en C2-modus

Afspeelmodus

Wi-Fi-functies

Menu Instellingen









Accessoires

Bijlage

Index





Aantal 3:2-opnamen per geheugenkaart

Opnamepixels	Compressie-verhouding	Aantal opnamen per geheugenkaart (aantal opnamen bij benadering)	
		8 GB	32 GB
L (Groot) 13M/4352x2904		1299	5244
		2063	8330
M1 (Medium 1) 6M/3072x2048		2384	9624
		3508	14161
M2 (Medium 2) 3M/2048x1368		5339	21550
		9446	38128
S (Klein) 0.3M/640x424		30703	123919
		40937	165225
RAW-beelden 4352x2904	–	408	1651



- De waarden in de tabel zijn gebaseerd op metingen van Canon en kunnen variëren naargelang het onderwerp, de geheugenkaart en de camera-instellingen.
- De waarden in de tabel zijn gebaseerd op een aspect ratio van 3:2. Het aantal beschikbare opnamen varieert volgens aspect ratio (📖51).

Opnametijd per geheugenkaart



Beeldkwaliteit	Opnametijd per geheugenkaart	
	8 GB	32 GB
	43 min. 29 sec.*1	2 uur 55 min. 43 sec.*2
	2 uur 3 min. 55 sec.	8 uur 20 min. 32 sec.
	5 uur 14 min. 34 sec.	21 uur 10 min. 38 sec.

*1 26 min. 22 sec. voor iFrame-films (📖78).

*2 1 uur 46 min. 33 sec. voor iFrame-films (📖78).

- De waarden in de tabel zijn gebaseerd op metingen van Canon en kunnen variëren naargelang het onderwerp, de geheugenkaart en de camera-instellingen.
- De opname stopt automatisch zodra de bestandsgrootte van een clip 4 GB is, of wanneer de opnametijd ongeveer 29 minuten en 59 seconden is bij opnemen in [] of [], of na circa 1 uur opnemen in [].
- Bij sommige geheugenkaarten kan de opname ook worden gestopt als de maximale cliplengte nog niet is bereikt. U kunt het beste SD Speed Class 6-geheugenkaarten of hoger gebruiken.

Flitsbereik

Maximale groothoek ()	50 cm – 6,8 m
Maximale telelens ()	1,4 – 3,5 m

Vóór gebruik

Basishandleiding

Handleiding voor gevorderden

Basishandleidingen van de camera

Auto-modus/Modus Hybride automatisch

Andere opnamemodi

P-modus

Tv-, Av-, M-, C1- en C2-modus

Afspeelmodus

Wi-Fi-functies

Menu Instellingen







Accessoires

Bijlage

Index





Opnamebereik

Opnamemodus	Scherpstelbereik	Maximale groothoek ()	Maximale telefoto ()
AUTO	–	5 cm – oneindig	40 cm – oneindig
Andere modi		5 – 50 cm	–
		5 – 50 cm	–
		5 cm – oneindig	40 cm – oneindig
		1,5 m – 20 m	1,5 m – 20 m
	MF	5 cm – oneindig	40 cm – oneindig

* Niet beschikbaar in bepaalde opnamemodi.

Snelheid continu-opnamen

Opnamemodus	Modus Continue Opname	Snelheid
P		Circa 5,2 beelden/sec.
		Circa 3,0 beelden/sec.
		Circa 3,1 beelden/sec.

- Op basis van teststandaarden van Canon bij gebruik van een 8 GB UHS-I-geheugenkaart. Het aantal opnamen is afhankelijk van de onderwerpen, het merk van de geheugenkaart en andere factoren.

Sluittijd

[AUTO]-modus, automatisch ingesteld bereik	1 – 1/4000 sec.
Beschikbare waarden in de modus [Tv] of [M] (sec.)*	60, 50, 40, 30, 25, 20, 15, 13, 10, 8, 6, 5, 4, 3.2, 2.5, 2, 1.6, 1.3, 1, 0.8, 0.6, 0.5, 0.4, 0.3, 1/4, 1/5, 1/6, 1/8, 1/10, 1/13, 1/15, 1/20, 1/25, 1/30, 1/40, 1/50, 1/60, 1/80, 1/100, 1/125, 1/160, 1/200, 1/250, 1/320, 1/400, 1/500, 1/640, 1/800, 1/1000, 1/1250, 1/1600, 1/2000, 1/2500, 1/3200, 1/4000

* In de modus [Tv] zijn sluitertijden van 20 seconden of trager niet beschikbaar.

Diafragma

f/nummer	f/2.0 – f/16 (G), f/3.9 – f/16 (T)
Beschikbare waarden in de modus [Av]*	f/2.0, f/2.2, f/2.5, f/2.8, f/3.2, f/3.5, f/3.9, f/4.0, f/4.5, f/5.0, f/5.6, f/6.3, f/7.1, f/8.0, f/9.0, f/10, f/11, f/13, f/14, f/16

* Afhankelijk van de zoompositie zijn mogelijk niet alle diafragmawaarden beschikbaar.

Vóór gebruik

Basishandleiding

Handleiding voor gevorderden

Basishandleidingen van de camera

Auto-modus/Modus Hybride automatisch

Andere opnamemodi

P-modus

Tv-, Av-, M-, C1- en C2-modus

Afspeelmodus

Wi-Fi-functies

Menu Instellingen

Accessoires

Bijlage

Index



Batterij NB-12L

Type:	Oplaadbare lithium-ionbatterij
Nominale spanning:	3,6 V gelijkstroom
Nominale capaciteit:	1910 mAh
Oplaadcycli:	Circa 300 keer
Bedrijfstemperatuur:	0 – 40 °C
Afmetingen:	34,4 x 48,5 x 10,4 mm
Gewicht:	Ongeveer 35 g

Batterijlader CB-2LG/CB-2LGE

Nominale invoer:	100 – 240 V wisselstroom (50/60 Hz) 9,5 VA (100 V) – 13,5 VA (240 V), 0,09 A (100 V) – 0,06 A (240 V)
Nominale uitvoer:	4,2 V gelijkstroom, 0,7 A
Oplaadduur:	Circa 3 uur 5 min. (bij gebruik van NB-12L)
Opladlampje:	Opladen: oranje / Volledig opgeladen: groen (systeem met twee indicatielampjes)
Bedrijfstemperatuur:	5 – 40°C

Elektronische zoeker EVF-DC1 (apart verkrijgbaar)

Effectieve pixels:	Ongeveer 2.360.000 pixels
Schermgrootte:	0,48-type
Bereik:	Circa 100%
Oogpunt:	Ongeveer 22 mm
Dioptrisch aanpassingsbereik:	-3 tot +1 m ⁻¹ (dpt)
Bewegingsbereik:	Ongeveer 90° omhoog
Scherm wisselen (EVF/LCD):	Ondersteund (automatisch met de oogsensor, handmatig met een knop)
Afmetingen:	33,4 x 40,4 x 56,0 mm
Gewicht:	Ongeveer 43 g

Vóór gebruik

Basishandleiding

Handleiding voor gevorderden

Basishandelingen van de camera

Auto-modus/Modus
Hybride automatisch

Andere opnamemodi

P-modus

Tv-, Av-, M-, C1- en C2-modus

Afspeelmodus

Wi-Fi-functies

Menu Instellingen

Accessoires

Bijlage

Index



Index

Cijfers	
1-punts (modus AF Frame).....	92
A	
Aangepaste witbalans	86
Aansluiting.....	186, 188, 199
Accessoires	183
Achtergrond vervagen (opnamemodus)	67
AEB-opnamen	84
AE lock	81
Afdrukken	199
AF-kaders	92
AF lock.....	97
Afspelen → Bekijken	
Auto-modus (opnamemodus).....	19, 33
AV-kabel	188
Av (opnamemodus)	105
B	
Batterij	
Eco-modus	174
Level.....	216
Opladen.....	12
Spaarstand.....	24
Batterijen	
→ Datum/tijd (datum/tijd-batterij)	
Spaarstand.....	24
Batterijlader	2, 183

Beelden	
Afspelen → Bekijken	
Beveiligen.....	125
Weergaveduur.....	57
Wissen	128
Beelden naar een andere camera verzenden.....	143
Beelden naar een smartphone verzenden.....	143
Beelden opslaan op een computer.....	162, 197
Beelden verzenden.....	160
Beelden verzenden naar een computer.....	143
Beelden verzenden naar een printer	143
Beelden verzenden naar webservices	142
Beeldkwaliteit → Compressieverhouding (beeldkwaliteit)	
Beeldstabilisatie.....	101
Beeldsynchronisatie	165
Bekijken	20
Beeld zoeken	118
Diavoorstelling.....	124
Enkelvoudige weergave	20
Indexweergave.....	118
Smart Shuffle.....	124
Tv-weergave	186
Vergrote weergave	123

Belichting	
AE lock.....	81
Compensatie	80
FE-lock	99
Bestandsnummering.....	176
Beveiligen	125
Bewerken	
Bijsnijden.....	135
Het formaat van beelden wijzigen.....	134
i-Contrast.....	136
My Colors	136
Rode-ogencorrectie.....	137
Breedbeeld (resolutie)	52
C	
C1/C2 (opnamemodus)	111
Camera	
Reset alle	180
CameraWindow (computer).....	148, 196
CameraWindow (smartphone).....	147
CANON iMAGE GATEWAY	142, 144
Compressieverhouding (beeldkwaliteit).....	101
Correctie kwiklampje	53
Creatieve filters (opnamemodus)	63
Creatieve opname (opnamemodus)....	59
D	
Datum/tijd	
Datumstempels toevoegen	43
Datum/tijd-batterij	16
Instellingen	15
Wereldklok.....	173
Wijzigen.....	16

DC-koppelstuk.....	188
De Witbalans voor meerdere gebieden corrigeren.....	53
Diavoorstelling.....	124
Digitale horizon.....	54
Digitale telelens	92
Digitale Zoom	40
DPOF.....	203
Draagriem → Riem	
DR-correctie	84
E	
Eco-modus	174
Externe opnamen maken	167
Extra levendig (opnamemodus).....	63
F	
Favorieten.....	131
FE-lock	99
Films	
Beeldkwaliteit (resolutie/framesnelheid)	52, 54
Bewerken	138
Opnameduur	231
Fisheye-effect (opnamemodus).....	65
Flitser	
Aan	98
De flitser uitschakelen	98
Flitsbelichtingscompensatie	99
Slow sync.....	98
Focusbracketing	91
Focus check	123
Focusvergrendeling.....	92

Vóór gebruik
Basishandleiding
Handleiding voor gevorderden
Basishandelingen van de camera
Auto-modus/Modus Hybride automatisch
Andere opnamemodi
P-modus
Tv-, Av-, M-, C1- en C2-modus
Afspeelmodus
Wi-Fi-functies
Menu Instellingen
Accessoires
Bijlage
Index



Fotoboek instellen 205

Foutmeldingen..... 212

G

Geheugenkaarten..... 2

Opnameduur 231

Geluiden 172

Gezichts-AiAf (modus AF Frame)..... 94

Gezichts-ID 45

Gezichtsselectie 95

Gezicht-zelfontspanner

(opnamemodus) 71

Glimlach (opnamemodus) 69

GPS-informatieweergave 116

H

Handmatig scherpstellen

(scherpstelbereik) 89

HDMI-kabel..... 186

Het formaat van beelden wijzigen 134

High Dynamic Range

(opnamemodus) 64

Hybride automatisch

(opnamemodus) 35

I

i-Contrast..... 84, 136

iFrame-films (filmmodus)..... 78

Indicator..... 31

Inhoud van de verpakking 2

ISO-waarde 82

K

Kleur (witbalans)..... 86

Klok..... 31

Knipoogdetectie (opnamemodus)..... 70

Knipperdetectie..... 55

L

Lampje..... 56

Lay-out FUNC.-menu 110

Lichtnet..... 188

M

M (opnamemodus) 105

Macro (scherpstelbereik)..... 89

Meetmethode..... 81

Menu

Basishandelingen 28

Tabel..... 218

Menu FUNC.

Basishandelingen..... 27

Tabel..... 220, 223

Miniatuureffect (opnamemodus)..... 66

Mobiele apparaatverbinding 163

Modus Camera toegangspunt 157

Monochroom (opnamemodus) 68

My Colors 87, 136

N

Nachtscene handm

(opnamemodus) 60

ND-filter 85

Nostalgie (opnamemodus)..... 65

O

Onderwater macro

(scherpstelbereik) 62

Onderwater (opnamemodus)..... 60

Opnamen maken

Opnamedatum/-tijd → Datum/tijd

Opname-informatie 109, 215

P

P (opnamemodus) 80

PictBridge 185, 199

Portret (opnamemodus)..... 60

Poster-effect (opnamemodus)..... 63

Problemen oplossen..... 208

Programma automatische belichting ... 80

R

RAW 100

Reizen met de camera 173

Reset alle..... 180

Resolutie (beeldgrootte) 52

Riem 2, 12

Rode-ogencorrectie..... 52, 137

Roteren..... 130

S

Schaduwcorrectie 85

Scherf

Menu → Menu FUNC., Menu

Pictogrammen 215, 216

Taal van LCD-scherm..... 16

Scherpstelbereik

Handmatig scherpstellen..... 89

macro 89

Onderwater Macro 62

Snel..... 62

Scherpstellen

AF-kaders..... 92

AF lock 97

AF-Punt Zoom 55

Gezichtsselectie 95

MF-peaking 91

Servo AF 94

Touch AF 96

SD/SDHC/SDXC-geheugenkaarten

→ Geheugenkaarten

Sepiakleurige beelden..... 88

Servo AF..... 94

Smart Shuffle..... 124

Smart Shutter (opnamemodus) 69

Sneeuw (opnamemodus) 60

Snel (scherpstelbereik)..... 62

Soft focus (opnamemodus) 68

Software

Beelden opslaan op een

computer 162, 197

Installatie 148

Spaarstand 24

Speels effect (opnamemodus)..... 67

Standaardwaarden → Reset alle

Stereo AV-kabel..... 185, 186, 188

Vóór gebruik

Basishandleiding

Handleiding voor gevorderden

Basishandelingen van de camera

Auto-modus/Modus Hybride automatisch

Andere opnamemodi

P-modus

Tv-, Av-, M-, C1- en C2-modus

Afspeelmodus

Wi-Fi-functies

Menu Instellingen

Accessoires

Bijlage

Index



Ster (opnamemodus).....	72
Sterrenbanen (opnamemodus)	74
Sterrenhemel (opnamemodus)	73
Sterrenportret (opnamemodus).....	72
Time-lapsefilm sterren (opnamemodus).....	75

T

Taal van LCD-scherf	16
Touch-acties	132
Touch AF.....	96
Touch Shutter	43
Trimmen	135, 200
Tv (opnamemodus)	104
Tv-weergave.....	186

V

Verbinding maken via een toegangspunt.....	151
Verbinding maken zonder een toegangspunt.....	157
Verbindingsinformatie bewerken of wissen	168
Vergrote weergave	123
Verhouding	51
Voeding.....	183
→ Batterij	
→ Voedingsadapterset	
→ Batterijlader	
Voedingsadapterset.....	184, 188
Vuurwerk (opnamemodus).....	61

W

Wereldklok.....	173
Wi-Fi-functies.....	141
Wi-Fi-menu	150
Wissen.....	128
Witbalans (kleur).....	86

Z

Zelfontspanner.....	41
2 seconden-zelfontspanner.....	42
De zelfontspanner aanpassen	42
Gezicht-zelfontspanner (opnamemodus).....	71
Knipoogdetectie (opnamemodus).....	70
Zoeken.....	118
Zoomen	19, 33, 40
Zwart-witfoto's	88

Vóór gebruik

Basishandleiding

Handleiding voor gevorderden

Basishandleidingen van de camera

Auto-modus/Modus
Hybride automatisch

Andere opnamemodi

P-modus

Tv-, Av-, M-, C1- en
C2-modus

Afspeelmodus

Wi-Fi-functies

Menu Instellingen

Accessoires

Bijlage

Index



Vorzorgsmaatregelen voor Wi-Fi (draadloos LAN)

- Het modelnummer van de camera is PC2158/PC2159/PC2049. Om uw model te identificeren, controleert u het nummer dat begint met *PC* op het label op de onderzijde van de camera. Het model van de ingebouwde WLAN-module vindt u hieronder.

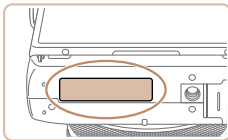

Land/regio van aankoop	Model WLAN-module
VS, Canada	WM224
Overig	WM223

- Landen en regio's waarin WLAN-gebruik is toegestaan
 - Gebruik van WLAN is beperkt in bepaalde landen en regio's en illegaal gebruik kan strafbaar zijn volgens nationale of lokale voorschriften. Om te voorkomen dat u de voorschriften met betrekking tot WLAN schendt, controleert u op de website van Canon waar het gebruik is toegestaan. Houd er rekening mee dat Canon niet aansprakelijk kan worden gehouden voor problemen die voortkomen uit het gebruik van WLAN in andere landen en regio's.
- Indien u één van de volgende handelingen uitvoert, kan dit wettelijke gevolgen hebben:
 - Het product wijzigen of aanpassen
 - De certificeringslabels van het product verwijderen
- Volgens de regelgeving van buitenlandse handelswetten is een exportvergunning (of vergunning voor een servicetransactie) van de Japanse regering nodig om strategische hulpmiddelen of services (waaronder dit product) uit Japan te exporteren.
- Aangezien dit product Amerikaanse coderingssoftware bevat, valt het onder de regelgeving van de VS Exportadministratie en mag het dus niet worden geëxporteerd naar of binnengebracht worden in een land waarop een VS-handelsembargo van toepassing is.

- Noteer de draadloze LAN-instellingen die u gebruikt.
De draadloze LAN-instellingen die op dit product zijn opgeslagen kunnen worden gewijzigd of gewist door foutief gebruik van het product, de gevolgen van radiogolven of statische elektriciteit, of een ongeval of fout. Noteer de draadloze LAN-instellingen als voorzorgsmaatregel. Houd er rekening mee dat Canon niet verantwoordelijk is voor directe of indirecte schade of verlies van inkomsten als gevolg van het verslechteren of verdwijnen van inhoud.
- Noteer de draadloze LAN-instellingen en zet de standaardinstellingen terug (instellingen wissen) indien nodig wanneer u dit product aan iemand anders geeft, het weggooit of opstuurt voor herstelling.
- Canon compenseert geen schade als gevolg van verlies of diefstal van dit product.
Canon is niet verantwoordelijk voor schade of verlies als gevolg van ongeoorloofde toegang tot of gebruik van doelapparaten die op dit product zijn geregistreerd doordat het product is verloren of gestolen.
- Gebruik het product zoals aangegeven in deze handleiding.
Gebruik de draadloze LAN-functie van dit product volgens de richtlijnen die in deze handleiding staan beschreven. Canon is niet aansprakelijk voor schade of verlies als de functie en het product op een andere manier worden gebruikt dan in deze handleiding wordt beschreven.
- Gebruik de draadloze LAN-functie niet in de buurt van medische apparatuur of andere elektronische apparatuur.
Het gebruik van de draadloze LAN-functie in de buurt van medische apparatuur of andere elektronische apparatuur kan de werking van deze apparaten beïnvloeden.

Vóór gebruik

Basishandleiding

Handleiding voor gevorderden

Basishandleidingen van de camera

Auto-modus/Modus Hybride automatisch

Andere opnamemodi

P-modus

Tv-, Av-, M-, C1- en C2-modus

Afspeelmodus

Wi-Fi-functies

Menu Instellingen

Accessoires

Bijlage

Index



Voorzorgsmaatregelen voor storing van radiogolven

- Dit product kan storing ondervinden van andere apparaten die radiogolven uitzenden. Om storing te vermijden, moet u dit product zo ver mogelijk van dergelijke apparaten gebruiken of probeert u de apparaten niet op hetzelfde moment als dit product te gebruiken.

Complies with
IDA Standards
DB00671

Dit product is geïnstalleerd met de WLAN-module die is gecertificeerd volgens normen die zijn vastgesteld door IDA Singapore.

Veiligheidsmaatregelen

Aangezien Wi-Fi radiogolven gebruikt om signalen te verzenden, zijn er strengere veiligheidsmaatregelen nodig dan wanneer u een LAN-kabel gebruikt.

Houd rekening met de volgende punten wanneer u Wi-Fi gebruikt.

- Gebruik alleen netwerken die u mag gebruiken.
Dit product zoekt naar Wi-Fi-netwerken in de buurt en geeft de resultaten op het scherm weer. Netwerken waarvoor u geen toestemming hebt (onbekende netwerken), worden mogelijk ook weergegeven. Als u probeert verbinding te maken met deze netwerken of deze probeert te gebruiken, kan dit echter als ongeoorloofde toegang worden beschouwd. Gebruik alleen netwerken die u mag gebruiken en probeer geen verbinding te maken met andere onbekende netwerken.

Als de veiligheidsinstellingen niet correct zijn ingesteld, kunnen zich de volgende problemen voordoen.

- Bekijken van de overdracht
Derden met slechte bedoelingen kunnen Wi-Fi-overdrachten opsporen en proberen om de gegevens op te halen die u verzendt.

- Ongeoorloofde netwerktoegang
Derden met slechte bedoelingen kunnen ongeoorloofde toegang krijgen tot het netwerk dat u gebruikt en informatie stelen, wijzigen of vernietigen. U kunt daarnaast ook het slachtoffer worden van andere ongeoorloofde toegang zoals imitatie (waarbij iemand een andere identiteit aanneemt om ongeoorloofde toegang te krijgen tot informatie) of springplankaanvallen (waarbij iemand ongeoorloofde toegang krijgt tot uw netwerk als een springplank om hun sporen uit te wissen terwijl ze in andere systemen inbreken).

Beveilig dus uw Wi-Fi-netwerk voldoende om dit soort problemen te vermijden.

Gebruik de Wi-Fi-functie van deze camera alleen met voldoende kennis van Wi-Fi-beveiliging en zorg voor een goede balans tussen risico en gemak wanneer u de veiligheidsinstellingen aanpast.



De camera kan via Wi-Fi afdrucken naar PictBridge-compatibele printers. Dankzij de technische PictBridge-normen kunnen digitale camera's, printers en andere apparaten gemakkelijk rechtstreeks met elkaar verbinding maken. Daarnaast maakt de nieuwe norm DPS over IP PictBridge-verbindingen in netwerkomgevingen mogelijk. De camera is ook compatibel met deze norm.

VOORZICHTIG

ONTPLOFFINGSGEVAAR ALS DE BATTERIJEN WORDEN VERVANGEN DOOR EEN ONJUIST TYPE.
HOUD U BIJ HET WEGGOOIEN VAN GEBRUIKTE BATTERIJEN AAN DE LOKALE VOORSCHRIFTEN HIERVOOR.

Vóór gebruik

Basishandleiding

Handleiding voor gevorderden

Basishandleidingen van de camera

Auto-modus/Modus Hybride automatisch

Andere opnamemodi

P-modus

Tv-, Av-, M-, C1- en C2-modus

Afspeelmodus

Wi-Fi-functies

Menu Instellingen

Accessoires

Bijlage

Index



Handelsmerken en licenties

- Microsoft en Windows zijn handelsmerken of gedeponeerde handelsmerken van Microsoft Corporation in de Verenigde Staten en/of andere landen.
 - Macintosh en Mac OS zijn handelsmerken van Apple Inc., gedeponeerd in de U.S. en andere landen.
 - App Store, iPhone en iPad zijn handelsmerken van Apple Inc.
 - Het SDXC-logo is een handelsmerk van SD-3C, LLC.
 - HDMI, het HDMI-logo en High-Definition Multimedia Interface zijn handelsmerken of gedeponeerde handelsmerken van HDMI Licensing LLC.
 - Het iFrame-logo en het iFrame-symbool zijn handelsmerken van Apple Inc.
 - Wi-Fi®, Wi-Fi Alliance®, WPA™, WPA2™ en Wi-Fi Protected Setup™ zijn handelsmerken of geregistreerde handelsmerken van de Wi-Fi Alliance.
 - Het N-teken is een handelsmerk of gedeponeerd handelsmerk van NFC Forum, Inc. in de Verenigde Staten en in andere landen.
 - Alle andere handelsmerken zijn eigendom van hun respectieve eigenaren.
 - Dit apparaat gebruikt exFAT-technologie die in licentie is gegeven door Microsoft.
 - This product is licensed under AT&T patents for the MPEG-4 standard and may be used for encoding MPEG-4 compliant video and/or decoding MPEG-4 compliant video that was encoded only (1) for a personal and non-commercial purpose or (2) by a video provider licensed under the AT&T patents to provide MPEG-4 compliant video. No license is granted or implied for any other use for MPEG-4 standard.
- * Kennisgeving in Engels weergegeven, zoals vereist.

Vrijwaring

- Onrechtmatige verveelvoudiging van deze handleiding is verboden.
- Alle metingen zijn gebaseerd op teststandaarden van Canon.
- Informatie, productspecificaties en vormgeving kunnen zonder kennisgeving worden gewijzigd.
- De illustraties en schermafbeeldingen in deze handleiding kunnen enigszins afwijken van het werkelijke apparaat.
- Niettegenstaande het voorgaande is Canon niet aansprakelijk voor verliezen die voortvloeien uit het gebruik van dit product.

Vóór gebruik
Basishandleiding
Handleiding voor gevorderden
Basishandelingen van de camera
Auto-modus/Modus Hybride automatisch
Andere opnamemodi
P-modus
Tv-, Av-, M-, C1- en C2-modus
Afspeelmodus
Wi-Fi-functies
Menu Instellingen
Accessoires
Bijlage
Index

