

SAMSUNG

FULL MANUAL

HW-Q60T

Imagine the possibilities

Thank you for purchasing this Samsung product.

To receive more complete service, please register
your product at www.samsung.com/register

SAFETY INFORMATION









SAFETY WARNINGS

TO REDUCE THE RISK OF ELECTRIC SHOCK, DO NOT REMOVE THE COVER (OR BACK).

NO USER-SERVICEABLE PARTS ARE INSIDE.

REFER SERVICING TO QUALIFIED SERVICE PERSONNEL.

Refer to the table below for an explanation of symbols which may be on your Samsung product.

	<p style="text-align: center;">CAUTION RISK OF ELECTRIC SHOCK. DO NOT OPEN.</p>	
	<p>This symbol indicates that high voltage is present inside. It is dangerous to make any kind of contact with any internal part of this product.</p>	
	<p>This symbol indicates that this product has included important literature concerning operation and maintenance.</p>	
	<p>Class II product : This symbol indicates that it does not require a safety connection to electrical earth (ground). If this symbol is not present on a product with a power cord, the product MUST have a reliable connection to protective earth (ground).</p>	
	<p>AC voltage : This symbol indicates that the rated voltage marked with the symbol is AC voltage.</p>	
	<p>DC voltage : This symbol indicates that the rated voltage marked with the symbol is DC voltage.</p>	
	<p>Caution, Consult instructions for use : This symbol instructs the user to consult the user manual for further safety related information.</p>	

WARNING

- To reduce the risk of fire or electric shock, do not expose this appliance to rain or moisture.

CAUTION

- TO PREVENT ELECTRIC SHOCK, MATCH WIDE BLADE OF PLUG TO WIDE SLOT, FULLY INSERT.
- This apparatus shall always be connected to a AC outlet with a protective grounding connection.
- To disconnect the apparatus from the mains, the plug must be pulled out from the mains socket, therefore the mains plug shall be readily operable.
- Do not expose this apparatus to dripping or splashing. Do not put objects filled with liquids, such as vases on the apparatus.
- To turn this apparatus off completely, you must pull the power plug out of the wall socket. Consequently, the power plug must be easily and readily accessible at all times.

PRECAUTIONS

1. Ensure that the AC power supply in your house complies with the power requirements listed on the identification sticker located on the bottom of your product. Install your product horizontally, on a suitable base (furniture), with enough space around it for ventilation (7~10 cm). Make sure the ventilation slots are not covered. Do not place the unit on amplifiers or other equipment which may become hot. This unit is designed for continuous use. To fully turn off the unit, disconnect the AC plug from the wall outlet. Unplug the unit if you intend to leave it unused for a long period of time.
2. During thunderstorms, disconnect the AC plug from the wall outlet. Voltage peaks due to lightning could damage the unit.
3. Do not expose the unit to direct sunlight or other heat sources. This could lead to overheating and cause the unit to malfunction.
4. Protect the product from moisture (i.e. vases), and excess heat (e.g. a fireplace) or equipment creating strong magnetic or electric fields. Unplug the power cable from the AC wall socket if the unit malfunctions. Your product is not intended for industrial use. It is for personal use only. Condensation may occur if your product has been stored in cold temperatures. If transporting the unit during the winter, wait approximately 2 hours until the unit has reached room temperature before using.

5. The battery used with this product contains chemicals that are harmful to the environment. Do not dispose of the battery in the general household trash. Do not expose the battery to excess heat, direct sunlight, or fire. Do not short circuit, disassemble, or overheat the battery. Danger of explosion if the battery is replaced incorrectly. Replace only with the same or equivalent type.

ABOUT THIS MANUAL

The user manual has two parts: this simple paper USER MANUAL and a detailed FULL MANUAL you can download.



USER MANUAL

See this manual for safety instructions, product installation, components, connections, and product specifications.



FULL MANUAL

You can access the FULL MANUAL on Samsung's on-line customer support centre by scanning the QR code. To see the manual on your PC or mobile device, download the manual in document format from Samsung's website. (<http://www.samsung.com/support>)

Design and specifications are subject to change without prior notice.

CONTENTS

01	Checking the Components	2
	Inserting Batteries before using the Remote Control (AA batteries X 2)	2
02	Product Overview	3
	Front Panel / Top Panel of the Soundbar	3
	Bottom Panel of the Soundbar	4
03	Connecting the Soundbar	5
	Connecting Electrical Power	5
	Connecting the Soundbar to the Subwoofer	6
	– Automatic connection between the Subwoofer and the Soundbar	6
	– Manually connecting the Subwoofer if automatic connection fails	7
	Connecting an SWA-8500S (Sold Separately) to your Soundbar	8
04	Connecting to your TV	10
	Method 1. Connecting with a Cable	10
	– Connecting a TV using an HDMI Cable	10
	– Connecting using an Optical Cable	11
	Method 2. Connecting Wirelessly	13
	– Connecting a TV via Bluetooth	13
05	Connecting an External Device	15
	Connecting using an HDMI Cable	15
	Connecting using an Optical Cable	16
06	Connecting a USB Storage Device	17

07	Connecting a Mobile Device	18
	Connecting via Bluetooth	18
08	Using the Remote Control	22
	How to Use the Remote Control	22
	Adjusting the Soundbar volume with a TV remote control	25
	Using the Hidden Buttons (Buttons with more than one function)	26
	Output specifications for the different sound effect modes	26
09	Installing the Wall Mount	27
	Installation Precautions	27
	Wallmount Components	27
10	Placing the Soundbar on a TV stand	29
11	Software Update	30
	Update Procedure	30
	If UPDATE is not displayed	31
12	Troubleshooting	32
13	Licence	33
14	Open Source Licence Notice	33
15	Important Notes About Service	33
16	Specifications and Guide	34
	Specifications	34

01 CHECKING THE COMPONENTS

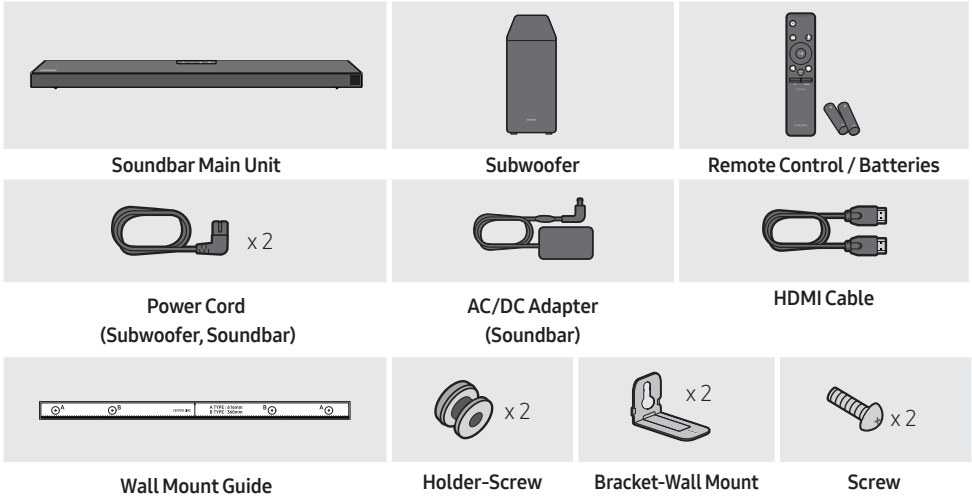

- For more information about the power supply and power consumption, refer to the label attached to the product. (Label: Bottom of the Soundbar Main Unit)
- To purchase additional components or optional cables, contact a Samsung Service Centre or Samsung Customer Care.
- The appearance of the accessories may differ slightly from the illustrations above.

Inserting Batteries before using the Remote Control (AA batteries X 2)

Slide the back cover in the direction of the arrow until it is completely removed. Insert 2 AA batteries (1.5V) oriented so that their polarity is correct. Slide the back cover back into position.

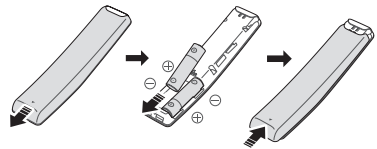

02 PRODUCT OVERVIEW

Front Panel / Top Panel of the Soundbar

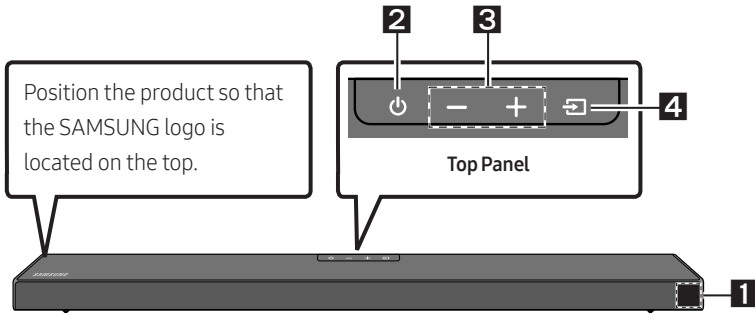

1	<p>Display Displays the product's status and current mode.</p>												
2	<p>(Power) Button Turns the power on and off.</p> <ul style="list-style-type: none"> • Auto Power Down Function The unit turns off automatically in the following situations: <ul style="list-style-type: none"> - In D.IN / HDMI / BT / USB Mode : If there is no audio signal for 20 minutes. 												
3	<p>-/+ (Volume) Button Adjusts the volume.</p> <ul style="list-style-type: none"> • When adjusted, the volume level appears on the Soundbar's front display. 												
4	<p>(Source) Button Selects the source input mode.</p> <table border="1" style="width: 100%; border-collapse: collapse;"> <thead> <tr> <th style="text-align: center;">Input mode</th> <th style="text-align: center;">Display</th> </tr> </thead> <tbody> <tr> <td style="text-align: center;">Optical Digital input</td> <td style="text-align: center;">D.IN</td> </tr> <tr> <td style="text-align: center;">ARC (HDMI OUT) input</td> <td style="text-align: center;">D.IN → TV ARC (Auto conversion)</td> </tr> <tr> <td style="text-align: center;">HDMI input</td> <td style="text-align: center;">HDMI</td> </tr> <tr> <td style="text-align: center;">BLUETOOTH mode</td> <td style="text-align: center;">BT</td> </tr> <tr> <td style="text-align: center;">USB mode</td> <td style="text-align: center;">USB</td> </tr> </tbody> </table> <ul style="list-style-type: none"> • To turn on "BT PAIRING" mode, change the source to "BT" mode, and then press and hold the (Source) button for more than 5 seconds. 	Input mode	Display	Optical Digital input	D.IN	ARC (HDMI OUT) input	D.IN → TV ARC (Auto conversion)	HDMI input	HDMI	BLUETOOTH mode	BT	USB mode	USB
Input mode	Display												
Optical Digital input	D.IN												
ARC (HDMI OUT) input	D.IN → TV ARC (Auto conversion)												
HDMI input	HDMI												
BLUETOOTH mode	BT												
USB mode	USB												

- When you plug in the AC cord, the power button will begin working in 4 to 6 seconds.
- When you turn on this unit, there will be a 4 to 5 second delay before it produces sound.
- If you want to enjoy sound only from the Soundbar, you must turn off the TV's speakers in the Audio Setup menu of your TV. Refer to the owner's manual supplied with your TV.

Bottom Panel of the Soundbar

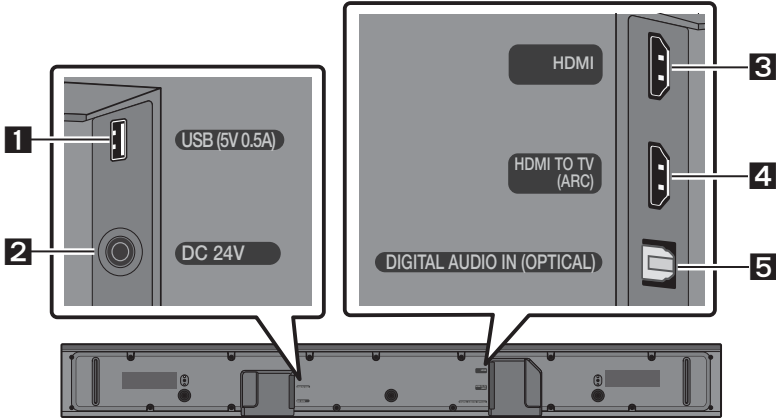

1	USB (5V 0.5A) Connect a USB device here to play music files stored on the USB device through the Soundbar.
2	DC 24V (Power Supply In) Connect the AC/DC power adapter.
3	HDMI Inputs digital video and audio signals simultaneously using an HDMI cable. Connect to the HDMI output of an external device.
4	HDMI TO TV (ARC) Connect to the HDMI (ARC) jack on a TV.
5	DIGITAL AUDIO IN (OPTICAL) Connect to the digital (optical) output of an external device.

- When disconnecting the power cable of the AC/DC power adaptor from a wall outlet, pull the plug. Do not pull the cable.
- Do not connect this unit or other components to an AC outlet until all connections between components are complete.

03 CONNECTING THE SOUNDBAR

Connecting Electrical Power

Use the power components to connect the Subwoofer and Soundbar to an electrical outlet in the following order:

1. Connect the power cord to the Subwoofer.
2. Connect the power output cable to the power adapter, and then to the Soundbar.
3. Connect the power cord to a wall socket.

See the illustrations below.

- For more information about the required electrical power and power consumption, refer to the label attached to the product. (Label: Bottom of the Soundbar Main Unit)

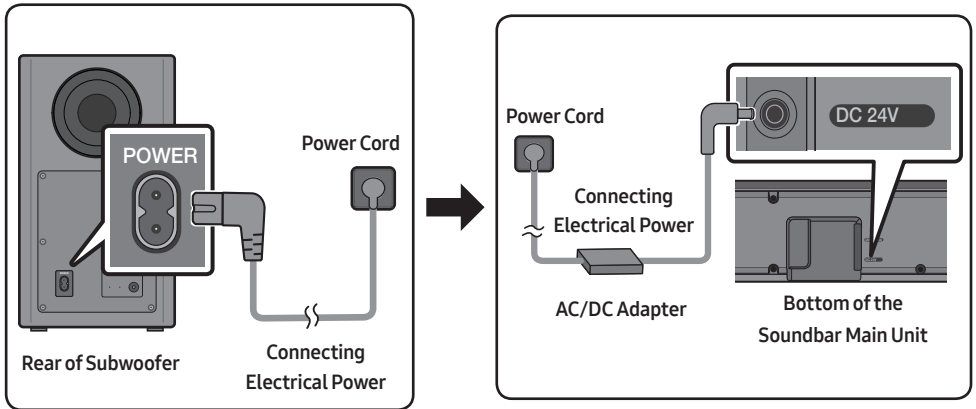

- Make sure to rest the AC/DC Adapter flat on a table or the floor. If you place the AC/DC Adapter so that it is hanging with the AC cord input facing upwards, water or other foreign substances could enter the Adapter and cause the Adapter to malfunction.

Connecting the Soundbar to the Subwoofer

When the subwoofer is connected, you can enjoy rich bass sound.

Automatic connection between the Subwoofer and the Soundbar

When you turn the power on after connecting the power cables to the Soundbar and subwoofer, the subwoofer is automatically connected to the Soundbar.

- When auto pairing is complete, the blue indicators at the rear of the subwoofer turn on.

LED Indicator Lights on the Rear of Subwoofer

LED	Status	Description	Resolution
Blue	On	Successfully connected (normal operation)	-
	Blinking	Recovering the connection	Check if the power cable attached to the main Soundbar unit is connected properly or wait about 5 minutes. If blinking persists, try manually connecting the subwoofer. See page 7.
Red	On	Standby (with the Soundbar main unit turned off)	Check if the power cable attached to the main Soundbar unit is connected properly.
		Connection failed	Connect again. See the instructions for manual connection on page 7.
Red and blue	Blinking	Malfunction	See the contact information for the Samsung Service Centre in this manual.

Manually connecting the Subwoofer if automatic connection fails

Before performing the manual connection procedure below:

- Check whether the power cables for the Soundbar and subwoofer are connected properly.
- Make sure that the Soundbar is turned on.

1. Press and hold **ID SET** on the rear of the subwoofer for at least 5 seconds.
 - The red indicator on the rear of the subwoofer turns off and the blue indicator blinks.

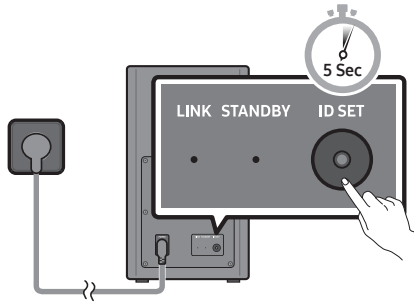

Rear of Subwoofer

2. Press and hold the **Up** button on the remote control for at least 5 seconds.
 - The **ID SET** message appears on the display of the Soundbar for a moment, and then it disappears.
 - The Soundbar will automatically power on when **ID SET** is complete.

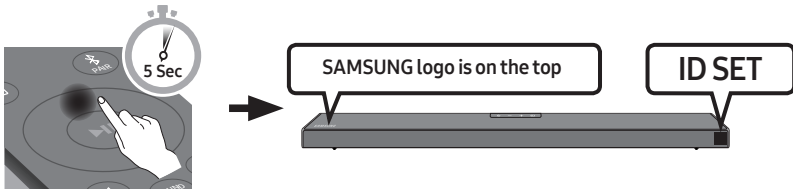

3. Check if the LINK LED is solid blue (connection complete).

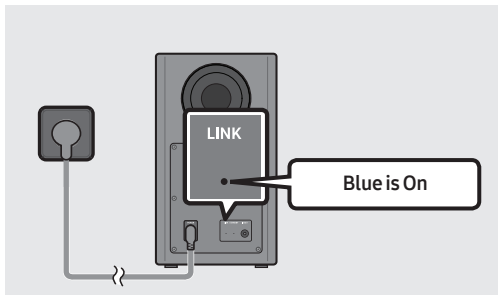

The LINK LED indicator stops blinking and glows a solid blue when a connection is established between the Soundbar and the Wireless Subwoofer.

NOTES

- Do not connect the power cord of this product or your TV to a wall outlet until all connections between components are complete.
- Before moving or installing this product, be sure to turn off the power and disconnect the power cord.
- If the main unit is powered off, the wireless subwoofer will go into stand-by mode and the STANDBY LED on the rear of the sub-woofer will turn red after blinking in blue several times.
- If you use a device that uses the same frequency (5.8GHz) as the Soundbar near the Soundbar, interference may cause some sound interruption.
- The maximum transmission distance of the main unit's wireless signal is about 10 meters, but may vary depending on your operating environment. If a steel-concrete or metallic wall is between the main unit and the wireless subwoofer, the system may not operate at all because the wireless signal cannot penetrate metal.

PRECAUTIONS

- Wireless receiving antennas are built into the wireless subwoofer. Keep the unit away from water and moisture.
- For optimal listening performance, make sure that the area around the wireless subwoofer and the Wireless Receiver Module (sold separately) is clear of any obstructions.

Connecting an SWA-8500S (Sold Separately) to your Soundbar

Expand to true wireless surround sound by connecting the Samsung Wireless Rear Speaker Kit (SWA-8500S, sold separately) to your Soundbar.

1. Connect the Wireless Receiver Module to 2 Surround Speakers.
 - The speaker cables are colour coded.

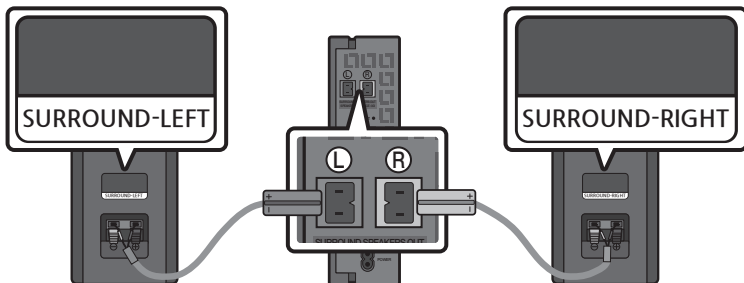

2. Check the standby status of the Wireless Receiver Module after plugging it into an electrical outlet.
 - The LINK LED indicator (blue LED) on the Wireless Receiver Module blinks. If the LED does not blink, press the **ID SET** button on the back of the Wireless Receiver Module with a pen tip for 5~6 seconds until the LINK LED indicator blinks (in Blue). For more about the LED, please refer to the SWA-8500S user manual.

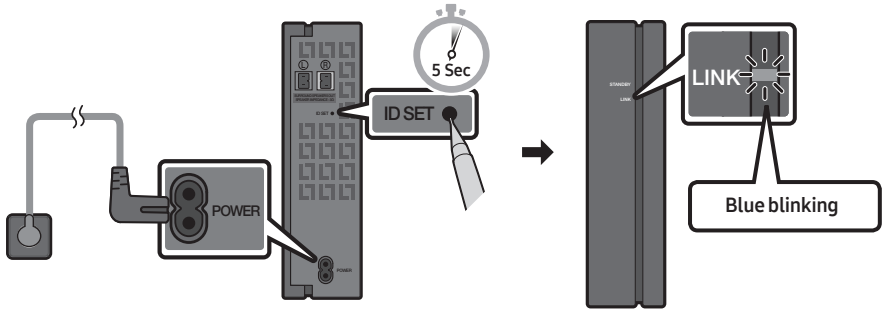

3. Press and hold the **Up** button on the remote control for at least 5 seconds.
 - The **ID SET** message appears on the display of the Soundbar for a moment, and then it disappears.
 - The Soundbar will automatically power on when **ID SET** is complete.

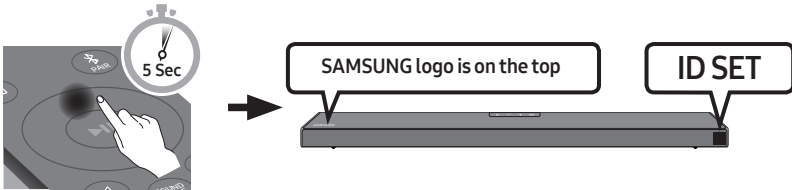

⚠ CAUTION

- If your Soundbar was playing music when it connects to the SWA-8500S, you may hear some stuttering from the woofer as the connection finalises.

4. Check if the LINK LED is solid blue (connection complete).

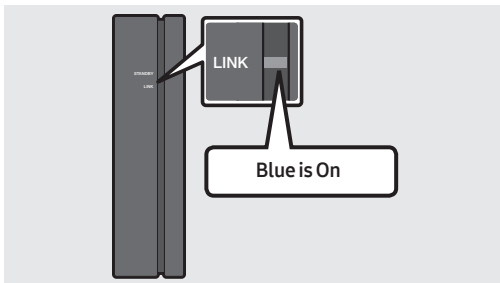

The LINK LED indicator stops blinking and glows a solid blue when a connection is established between the Soundbar and the Wireless Receiver Module.

5. If the SWA-8500S is not connected, repeat the procedure from Step 2.

04 CONNECTING TO YOUR TV

Hear TV sound from your Soundbar through wired or wireless connections.

- When the Soundbar is connected to selected Samsung TVs, the Soundbar can be controlled using the TV's remote control.
 - This feature is supported by 2017 and later Samsung Smart TVs that support Bluetooth when you connect the Soundbar to the TV using an optical cable.
 - This function also allows you to use the TV menu to adjust the sound field and various settings as well as the volume and mute.

Method 1. Connecting with a Cable

When the audio in a broadcast is encoded in Dolby Digital and the “Digital Output Audio Format” on your TV is set to PCM, we recommend that you change the setting to Dolby Digital. When the setting on the TV is changed, you will experience better sound quality. (The TV menu may use different words for Dolby Digital and PCM depending on the TV manufacturer.)

Connecting a TV using an HDMI Cable

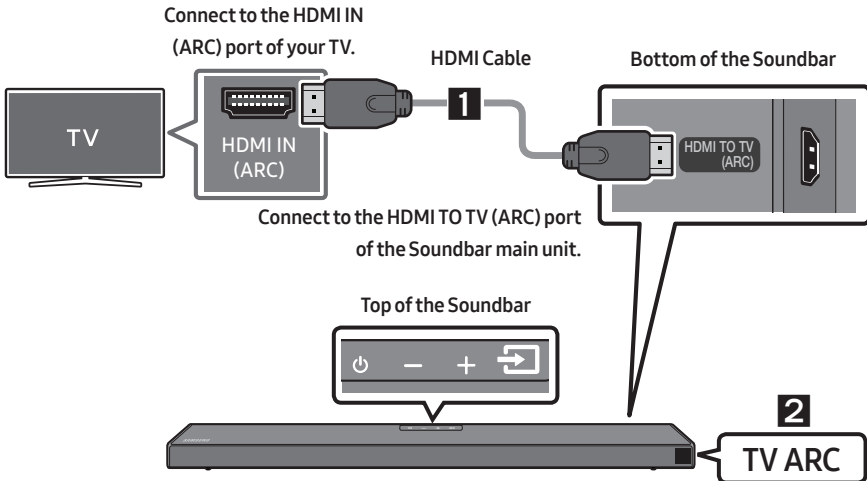

1. With the Soundbar and TV turned on, connect the HDMI cable as shown in the figure.
2. “TV ARC” appears in the display window of the Soundbar main unit and the Soundbar plays TV sound.

- If TV sound is inaudible, press the  (**Source**) button on the remote control or on the top of the Soundbar to switch to “**D.IN**” mode. The screen displays “**D.IN**” and “**TV ARC**” in sequence, and TV sound is played.
- If “**TV ARC**” does not appear in the display window of the Soundbar main unit, confirm that the HDMI cable is connected to the correct port.
- Use the volume buttons on the TV’s remote control to change the volume on the Soundbar.

NOTES

- HDMI is an interface that enables the digital transmission of video and audio data with just a single connector.
- If the TV provides an ARC port, connect the HDMI cable to the HDMI IN (ARC) port.
- We recommend you use a coreless HDMI cable if possible. If you use a cored HDMI cable, use one whose diameter is less than 14 mm.
- This function is not available if the HDMI cable does not support ARC.

Connecting using an Optical Cable

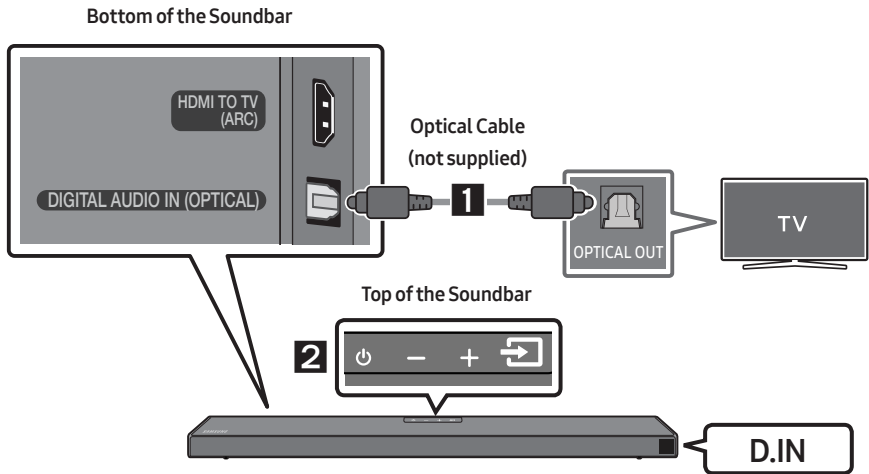

1. Connect the **DIGITAL AUDIO IN (OPTICAL)** jack on the Soundbar to the OPTICAL OUT jack of the TV with a digital Optical Cable (not supplied).
2. Press the  (**Source**) button on the top panel or remote control, and then select the “**D.IN**” mode.

Using the Q-Symphony Function

For Q-Symphony, the Soundbar syncs with a Samsung TV to output sound through two devices for optimum surround effect. When the Soundbar is connected, the menu, “**TV+Soundbar**” appears under the **Sound Output** menu of the TV. Select the corresponding menu.

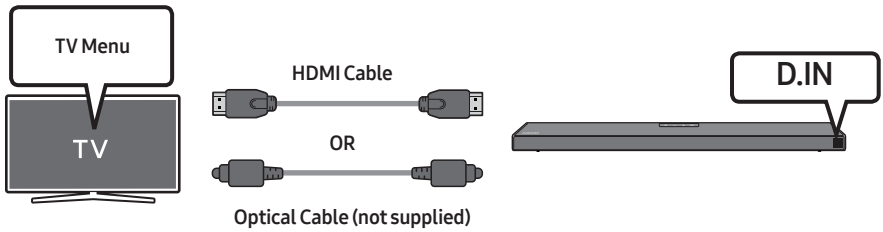

- TV menu example: **TV series name + [AV] Soundbar series name (HDMI)**

NOTES

- It can operate according to the Codec supported by TV.
- This function is supported only when the HDMI Cable or Optical Cable (not supplied) is connected.
- This function is available in Samsung TVs released in 2020 and some Soundbar models.

Method 2. Connecting Wirelessly

Connecting a TV via Bluetooth

When a TV is connected using Bluetooth, you can hear stereo sound without the hassle of cabling.

- Only one TV can be connected at a time.

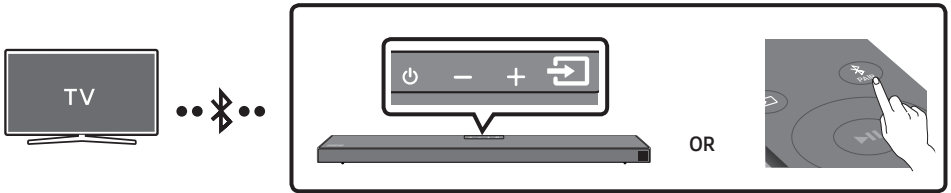

The initial connection

1. Press the **PAIR** button on the remote control to enter the “**BT PAIRING**” mode.
(OR) a. Press the **Source** button on the top panel and then select “**BT**”.
“**BT**” changes to “**BT PAIRING**” in a few seconds automatically or changes to “**BT READY**” if there is a connect record.
b. When “**BT READY**” appears, press and hold the **Source** button on the top panel of the Soundbar for more than 5 seconds to display “**BT PAIRING**”.
2. Select Bluetooth mode on the TV. (For more information, see the TV’s manual.)
3. Select “[AV] Samsung Soundbar Q6T-Series” from the list on TV’s screen.
An available Soundbar is indicated with “**Need Pairing**” or “**Paired**” on the TV’s Bluetooth device list. To connect the TV to the Soundbar, select the message, and then establish a connection.
 - When the TV is connected, [TV Name] → “**BT**” appears on the Soundbar’s front display.
4. You can now hear TV sound from the Soundbar.

If the device fails to connect

- If a previously connected Soundbar listing (e.g. “[AV] Samsung Soundbar Q6T-Series”) appears in the list, delete it.
- Then repeat steps 1 through 3.

NOTE



- After you have connected the Soundbar to your TV the first time, use the “**BT READY**” mode to reconnect.

Disconnecting the Soundbar from the TV

Press the  (**Source**) button on the top panel or on the remote control and switch to any mode but “**BT**”.

- Disconnecting takes time because the TV must receive a response from the Soundbar. (The time required may differ, depending on the TV model.)
- To cancel the automatic Bluetooth connection between the Soundbar and TV, press the **Left** button on the remote control for 5 seconds with the Soundbar in “**BT READY**” status. (Toggle On → Off)

What is the difference between BT READY and BT PAIRING?

- **BT READY** : In this mode, you can search for previously connected TVs or connect a previously connected mobile device to the Soundbar.
- **BT PAIRING** : In this mode, you can connect a new device to the Soundbar. (Press the  **PAIR** button on the remote control or press and hold the  (**Source**) button on the top of the Soundbar for more than 5 seconds while the Soundbar is in “**BT**” mode.)

NOTES

- If asked for a PIN code when connecting a Bluetooth device, enter <0000>.
- In Bluetooth connection mode, the Bluetooth connection will be lost if the distance between the Soundbar and the Bluetooth device exceeds 10 meters.
- The Soundbar automatically turns off after 20 minutes in the Ready state.
- The Soundbar may not perform Bluetooth search or connection correctly under the following circumstances:
 - If there is a strong electrical field around the Soundbar.
 - If two or more Bluetooth devices are simultaneously paired with the Soundbar.
 - If the Bluetooth device is turned off, not in place, or malfunctions.
- Electronic devices may cause radio interference. Devices that generate electromagnetic waves must be kept away from the Soundbar main unit - e.g., microwaves, wireless LAN devices, etc.

05 CONNECTING AN EXTERNAL DEVICE

Connect to an external device via a wired connection or Bluetooth connection to play the external device's sound through the Soundbar.

Connecting using an HDMI Cable

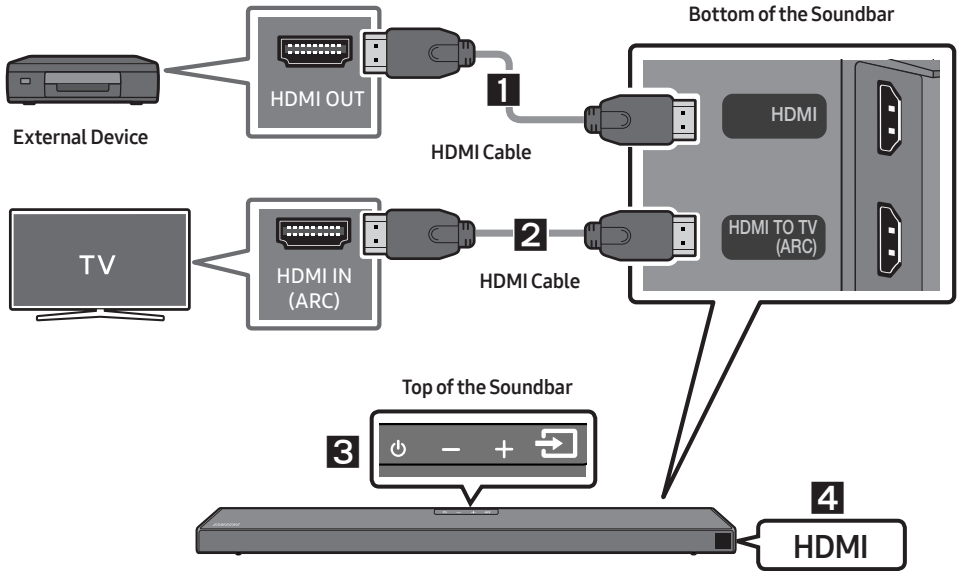

1. Connect an HDMI cable from the **HDMI** jack on the back of the product to the **HDMI OUT** jack on your digital device.
2. Connect an HDMI cable from the **HDMI TO TV (ARC)** jack on the back of the product to the **HDMI IN** jack on your TV.
3. Press the **Source** button on the top panel or on the remote control, and then select "HDMI".
4. "HDMI" mode is displayed on the Soundbar display panel and sound plays.

Connecting using an Optical Cable

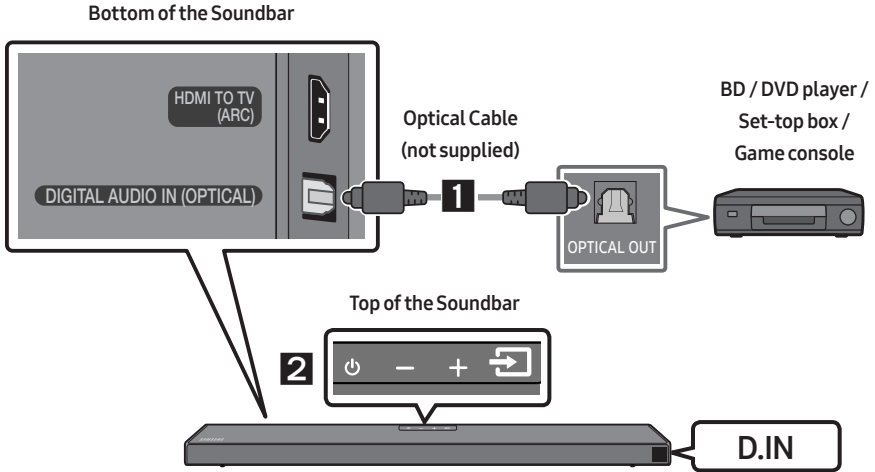

1. Connect **DIGITAL AUDIO IN (OPTICAL)** on the main unit to the **OPTICAL OUT** jack of the Source Device using a digital Optical Cable (not supplied).
2. Select "**D.IN**" mode by pressing the  (**Source**) button on the top panel or on the remote control.

06 CONNECTING A USB STORAGE DEVICE

You can play music files located on USB storage devices through the Soundbar.

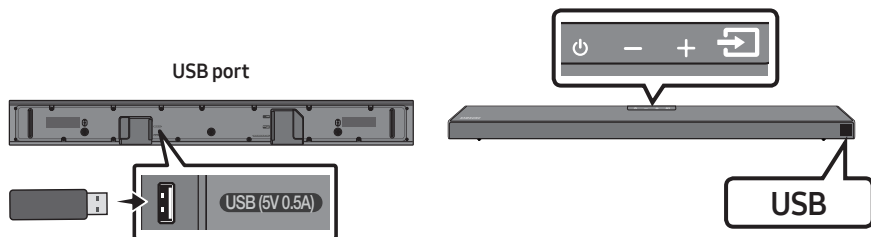

1. Connect the USB device to the USB port on the bottom of the product.
2. Press the  (**Source**) button on the top panel or on the remote control, and then select “USB”.
3. “USB” appears in the display screen.
4. Play music files from the USB storage device through the Soundbar.
 - The Soundbar automatically turns off (Auto Power Down) if no USB device has been connected for more than 20 minutes.

File Format Type Compatibility list

Extension	Codec	Sampling Rate	Bit rate
*.mp3	MPEG1 Layer2	32kHz ~ 48kHz	32kbps ~ 320kbps
	MPEG1 Layer3	32kHz ~ 48kHz	32kbps ~ 320kbps
	MPEG2 Layer3	16kHz ~ 24kHz	8kbps ~ 160kbps
	MPEG2.5 Layer3	8kHz ~ 12kHz	8kbps ~ 160kbps
*.wma	WMA7/8/9 (Audio Only)	32kHz ~ 48kHz	32kbps ~ 320kbps
*.ogg	Vorbis	32kHz ~ 48kHz	45kbps ~ 500kbps
*.aac *.m4a *.mp4	AAC-LC (MPEG2/MPEG4 Audio Only)	32kHz ~ 48kHz	32kbps ~ 320kbps
*.wav	LPCM	32kHz ~ 192kHz	1,024kbps ~ 9,216kbps
*.flac	FLAC	32kHz ~ 192kHz	162kbps ~ 8,100kbps
*.aiff	AIFF	32kHz ~ 192kHz	1,024kbps ~ 9,216kbps

- If there are too many folders and files stored on the USB device, it may take the Soundbar some time to access and play files.

07 CONNECTING A MOBILE DEVICE

Connecting via Bluetooth

When a mobile device is connected using Bluetooth, you can hear stereo sound without the hassle of cabling.

- The connection is limited to one TV or two Bluetooth devices at the same time.

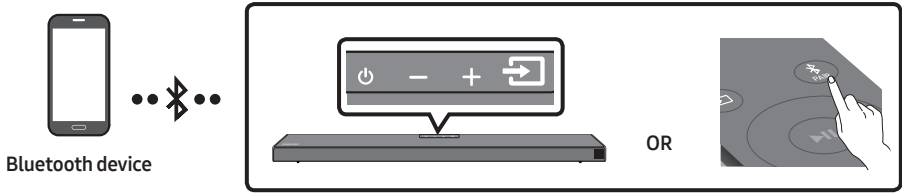

The initial connection

1. Press the **PAIR** button on the remote control to enter the “**BT PAIRING**” mode.
(OR) a. Press the **(Source)** button on the top panel and then select “**BT**”.
“**BT**” changes to “**BT PAIRING**” in a few seconds automatically or changes to “**BT READY**” if there is a connect record.
b. When “**BT READY**” appears, press and hold the **(Source)** button on the top panel of the Soundbar for more than 5 seconds to display “**BT PAIRING**”.
2. On your device, select “[**AV**] **Samsung Soundbar Q6T-Series**” from the list that appears.
 - When the Soundbar is connected to the Bluetooth device, [**Bluetooth Device Name**] → “**BT**” appears in the front display.
3. Play music files from the device connected via Bluetooth through the Soundbar.



If the device fails to connect

- If a previously connected Soundbar listing (e.g. “[**AV**] **Samsung Soundbar Q6T-Series**”) appears in the list, delete it.
- Then repeat steps 1 and 2.

NOTE

- After you have connected the Soundbar to your mobile device the first time, use the “**BT READY**” mode to reconnect.

What is the difference between BT READY and BT PAIRING?

- **BT READY** : In this mode, you can search for previously connected TVs or connect a previously connected mobile device to the Soundbar.
- **BT PAIRING** : In this mode, you can connect a new device to the Soundbar. (Press the  **PAIR** button on the remote control or press and hold the  (**Source**) button on the top of the Soundbar for more than 5 seconds while the Soundbar is in “**BT**” mode.)

NOTES

- If asked for a PIN code when connecting a Bluetooth device, enter <0000>.
- In Bluetooth connection mode, the Bluetooth connection will be lost if the distance between the Soundbar and the Bluetooth device exceeds 10 meters.
- The Soundbar automatically turns off after 20 minutes in the Ready state.
- The Soundbar may not perform Bluetooth search or connection correctly under the following circumstances:
 - If there is a strong electrical field around the Soundbar.
 - If several Bluetooth devices are simultaneously paired with the Soundbar.
 - If the Bluetooth device is turned off, not in place, or malfunctions.
- Electronic devices may cause radio interference. Devices that generate electromagnetic waves must be kept away from the Soundbar main unit - e.g., microwaves, wireless LAN devices, etc.
- The Soundbar supports SBC data (44.1kHz, 48kHz).
- Connect only to a Bluetooth device that supports the A2DP (AV) function.
- You cannot connect the Soundbar to a Bluetooth device that supports only the HF (Hands Free) function.
- Once you have paired the Soundbar to a Bluetooth device, selecting “[**AV**] Samsung Soundbar **Q6T-Series**” from the device’s scanned devices list will automatically change the Soundbar to “**BT**” mode.
 - Available only if the Soundbar is listed among the Bluetooth device’s paired devices.
(The Bluetooth device and the Soundbar must have been previously paired at least once.)
- The Soundbar will appear in the Bluetooth device’s searched devices list only when the Soundbar is displaying “**BT READY**”.

Bluetooth Power On (SOUND MODE)

If a previously paired Bluetooth device tries to pair with the Soundbar when the Bluetooth Power On function is on and the Soundbar is turned off, the Soundbar turns on automatically.

1. Press and hold the **SOUND MODE** button for more than 5 seconds on the remote while the Soundbar is turned on.
2. “**ON-BLUETOOTH POWER**” appears on the Soundbar’s display.

Disconnecting the Bluetooth device from a Soundbar

You can disconnect a Bluetooth device from the Soundbar. For instructions, see the Bluetooth device's user manual.

- The Soundbar will be disconnected.
- When the Soundbar is disconnected from the Bluetooth device, the Soundbar will display **"BT DISCONNECTED"** on the front display.

Disconnecting the Soundbar from the Bluetooth device

Press the  (**Source**) button on the top panel or on the remote control, and then change to any mode except **"BT"**.

- Disconnecting takes time because the Bluetooth device must receive a response from the Soundbar. (Disconnection time may differ, depending on the Bluetooth device)
- When the Soundbar is disconnected from the Bluetooth device, the Soundbar will display **"BT DISCONNECTED"** on the front display.

NOTES

- In Bluetooth connection mode, the Bluetooth connection will be lost if the distance between the Soundbar and the Bluetooth device exceeds 10 meters.
- The Soundbar automatically turns off after 20 minutes in the Ready state.

More About Bluetooth

Bluetooth is a technology that enables Bluetooth-compliant devices to interconnect easily with each other using a short wireless connection.

- A Bluetooth device may cause noise or malfunction, depending on usage, if:
 - A part of your body is in contact with the receiving/transmitting system of the Bluetooth device or the Soundbar.
 - It is subject to electrical variation from obstructions caused by a wall, corner, or office partition.
 - It is exposed to electrical interference from same frequency-band devices including medical equipment, microwave ovens, and wireless LANs.
- Pair the Soundbar with the Bluetooth device while they are close together.
- The further the distance between the Soundbar and Bluetooth device, the worse the quality is. If the distance exceeds the Bluetooth operational range, the connection is lost.
- In poor reception areas, the Bluetooth connection may not work properly.
- The Bluetooth connection only works when it is close to the unit. The connection will be automatically cut off if the Bluetooth device is out of range. Even within range, the sound quality may be degraded by obstacles such as walls or doors.
- This wireless device may cause electric interference during its operation.

Bluetooth Multi connection

The Soundbar can be connected to 2 Bluetooth devices at the same time.

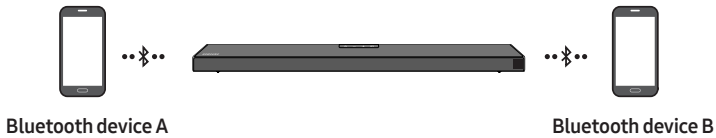

1. Connect the Soundbar to up to two Bluetooth devices. (See page 18)
2. Play music from one of the connected Bluetooth devices while two devices are connected.
3. To play music from the Bluetooth device “B” while playing from the device “A”, pause or stop playback on the device “A” and then start playing on the device “B”.
 - The device won’t switch if playing music from the device “B” without pausing or stopping the device “A” first.
4. In versions prior to AVRCP V1.4, the switching time of the device playing music may be delayed.





NOTES



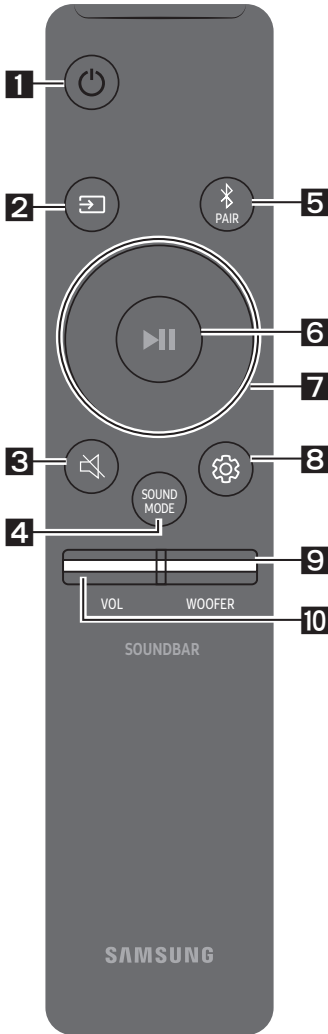



- If you attempt to connect a 3rd Bluetooth device, the A or B devices will disconnect. (A device that is not currently playing will be disconnected.)
- Only one Samsung TV, or 2 Bluetooth devices can be connected at the same time.
- The Soundbar will be disconnected from Bluetooth devices when it receives a connection request from a Samsung TV.

08 USING THE REMOTE CONTROL

How to Use the Remote Control



1	 Power	Turns the Soundbar on and off.
2	 Source	Press to select a source connected to the Soundbar.
3	 Mute	Press the  (Mute) button to mute the sound. Press it again to unmute the sound.
4	 SOUND MODE	You can select the desired sound effect by choosing STANDARD , SURROUND SOUND , GAME PRO , ADAPTIVE SOUND , or DTS VIRTUAL:X . <ul style="list-style-type: none">– STANDARD Outputs the original sound.– SURROUND SOUND Provides a wider sound field than standard.– GAME PRO Provides stereoscopic sound to immerse you in the action while gaming.– ADAPTIVE SOUND Analyzes the content in real time and automatically provides the optimal sound field based on the characteristics of the content.– DTS VIRTUAL:X Immersive 3D sound from any content.

	<ul style="list-style-type: none"> • DRC (Dynamic Range Control) Lets you apply dynamic range control to Dolby Digital tracks. Press and hold the SOUND MODE button while the Soundbar is powered off to turn DRC (Dynamic Range Control) on or off. With the DRC turned on, loud sound is reduced. (The sound may be distorted.) • Bluetooth Power This feature automatically turns the Soundbar on when it receives a connection request from a previously connected TV or Bluetooth device. The setting is On by default. <ul style="list-style-type: none"> – Press and hold the SOUND MODE button for more than 5 seconds to turn off the Bluetooth Power function.
<p>5</p>  <p>Bluetooth PAIR</p>	<p>Press the  PAIR button. "BT PAIRING" appears in the Soundbar's display. You can connect the Soundbar to a new Bluetooth device in this mode by selecting the Soundbar from the Bluetooth device's search list.</p>
<p>6</p>  <p>Play / Pause</p>	<p>Press the  button to pause a music file temporarily. When you press the button again, the music file plays.</p>
<p>7</p>  <p>Up/Down/Left/Right</p>	 <p>Press the indicated areas to select Up/Down/Left/Right.</p> <p>Press Up/Down/Left/Right on the button to select or set functions.</p> <ul style="list-style-type: none"> • Repeat To use the Repeat function in "USB" mode, press the Up button. • Music Skip Press the Right button to select the next music file. Press the Left button to select the previous music file. • ID SET Press and hold the Up button for 5 seconds to complete ID SET (when connecting to an accessory item).

- **Volume Restriction function**

To protect your hearing, the Volume Restriction function restricts the volume to 20 if you turn on the Soundbar when the volume is set higher than 20.

- The default value for the Volume Restriction function is Off. You must turn it on to activate it.
- When turned on, the Volume Restriction function stays on even when the power is turned off.
- To turn Volume Restriction on or off, press and hold the **Down** button on the remote control for 5 seconds. With Volume Restriction off, “**V FREE**” appears on the front display. With the function on, “**V LOCK**” appears.

8



Sound Control

You can select **TREBLE**, **BASS**, or **AUDIO SYNC**

- To control the volume of the treble or bass sound, press the **Sound Control** button to select **TREBLE** or **BASS** and then adjust the volume between -6~+6 by using the **Up/Down** buttons.
- Press and hold the  (**Sound Control**) button for about 5 seconds to adjust the sound for each frequency band. 150Hz, 300Hz, 600Hz, 1.2kHz, 2.5kHz, 5kHz, and 10kHz are selectable using the **Left/Right** buttons and each can be adjusted to a setting between -6 to +6 using the **Up/Down** buttons.
- If the video on the TV and audio from the Soundbar are not synchronised, press the **Sound Control** button to select **AUDIO SYNC** and then set the audio delay between 0~300 milliseconds by using the **Up/Down** buttons. (Not available in “**USB**” or “**BT**” mode.)
- If Surround Speakers are connected, the Rear Speaker function can be turned ON/OFF by using the **Up/Down** buttons to adjust the volume within a -6 to +6 range.
- **AUDIO SYNC** is only supported for some functions.

9



WOOFER

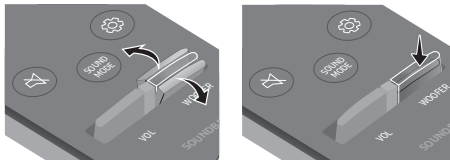

Rock the **WOOFER** button forward or backward to adjust the volume of the subwoofer to -12 or between -6 to +6. To set the subwoofer volume level to 0, press the button in.

10



VOL

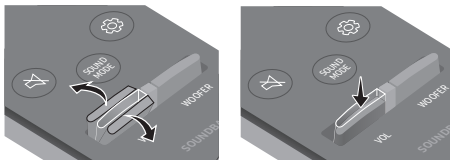

Rock the **VOL** button forward or backward to adjust the volume.

- **Mute**

Press the **VOL** button in to mute the sound. Press it in again to unmute the sound.

Adjusting the Soundbar volume with a TV remote control

If you have a Samsung TV, you can adjust the Soundbar's volume using the IR remote control that came with your Samsung TV.

First use the TV menu to set the TV audio on your Samsung TV to external speakers, then use your Samsung remote to control the Soundbar's volume. For more information, see the TV's user manual. The default mode for this function is control by a Samsung TV remote. If your TV is not a Samsung TV, follow the directions below to change the settings of this function.

1. Turn Off the Soundbar.

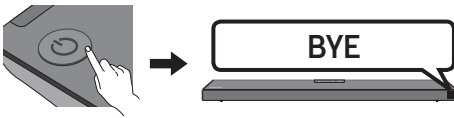

2. If you do not want to use this function, push up and hold the **WOOFER** button for 5 seconds repeatedly until "**OFF-TV REMOTE**" appears in the display.

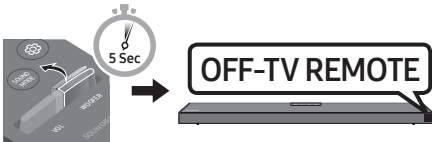

3. If you want to control the Soundbar with your TV's remote, push up and hold the **WOOFER** button for 5 seconds repeatedly until "**ALL-TV REMOTE**" appears in the display. Then, use your TV's menu to select external speakers.

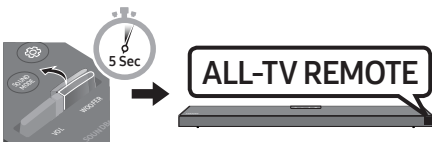

4. If you want to return the Soundbar to the default mode (control by a Samsung TV remote), push up and hold the **WOOFER** button for 5 seconds repeatedly until "**SAMSUNG-TV REMOTE**" appears in the display.

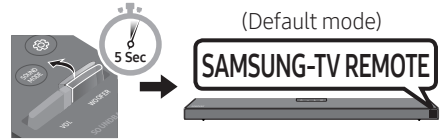

- Each time you push the **WOOFER** button up and hold it for 5 seconds, the mode switches in the following order: "**SAMSUNG-TV REMOTE**" (Default mode) → "**OFF-TV REMOTE**" → "**ALL-TV REMOTE**".
- This function may not be available, depending on the remote control.
- Manufacturers supporting this function: VIZIO, LG, Sony, Sharp, PHILIPS, PANASONIC, TOSHIBA, Hisense, RCA

Using the Hidden Buttons (Buttons with more than one function)

Hidden Button		Reference page
Remote Control Button	Function	
WOOFER (Up)	TV remote control On/Off (Standby)	page 25
▶ (Play / Pause)	Initialise (Standby)	page 30
Left	TV Auto connect On/Off (BT Ready)	page 14
Up	ID SET (Standby)	page 23
Down	Volume Restriction On/Off (Standby)	page 24
 (Sound Control)	7 Band EQ	page 24
SOUND MODE	DRC ON/OFF (Standby)	page 23
	Bluetooth Power	page 23

Output specifications for the different sound effect modes

Effect		Input	Output	
			Without Wireless Rear Speaker Kit	With Wireless Rear Speaker Kit
 SOUND MODE	STANDARD	2.0 ch	2.1 ch	4.1 ch
		5.1 ch	3.1 ch	5.1 ch
	SURROUND SOUND	2.0 ch	4.1 ch	6.1 ch
		5.1 ch	5.1 ch	7.1 ch
	GAME PRO	2.0 ch	4.1 ch	6.1 ch
		5.1 ch	5.1 ch	7.1 ch
	ADAPTIVE SOUND	2.0 ch	4.1 ch	6.1 ch
		5.1 ch	5.1 ch	7.1 ch
	DTS VIRTUAL:X	2.0 ch	3.1 ch	5.1 ch
		5.1 ch	3.1 ch	5.1 ch

- The Samsung Wireless Rear Speaker Kit can be purchased separately. To purchase a Kit, contact the vendor you purchased the Soundbar from.

09 INSTALLING THE WALL MOUNT

Wallmount Components

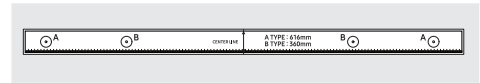

Wall Mount Guide

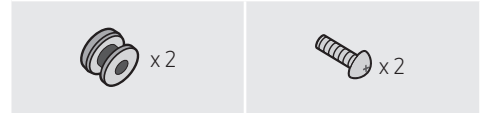

Holder-Screw

Screw



Bracket-Wall Mount

Installation Precautions

- Install on a vertical wall only.
- Do not install in a place with high temperature or humidity.
- Verify whether the wall is strong enough to support the product's weight. If not, reinforce the wall or choose another installation point.
- Purchase and use the fixing screws or anchors appropriate for the kind of wall you have (plaster board, iron board, wood, etc.). If possible, fix the support screws into wall studs.
- Purchase wall mounting screws according to the type and thickness of the wall you want to mount the Soundbar on.
 - Diameter: M5
 - Length: 35 mm or longer recommended.
- Connect cables from the unit to external devices before you install the Soundbar on the wall.
- Make sure the unit is turned off and unplugged before you install it. Otherwise, it may cause an electric shock.

1. Place the **Wall Mount Guide** against the wall surface.
 - The **Wall Mount Guide** must be level.
 - If your TV is mounted on the wall, install the Soundbar at least 5 cm below the TV.

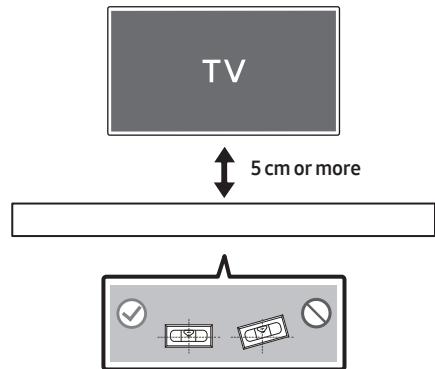

2. Align the **Wall Mount Guide's Centre Line** with the centre of your TV (if you are mounting the Soundbar below your TV), and then fix the **Wall Mount Guide** to the wall using tape.

- If you are not mounting below a TV, place the **Centre Line** in the centre of the installation area.

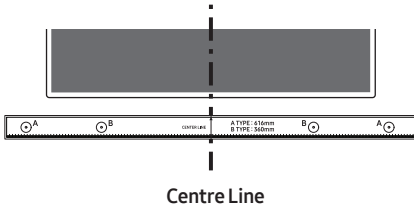

3. Push a pen tip or sharpened pencil tip through the centre of the **A-TYPE** images on each end of the Guide to mark the holes for the supporting screws, and then remove the **Wall Mount Guide**.

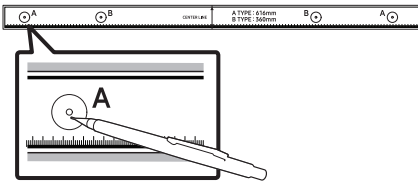

4. Using an appropriately sized drill bit, drill a hole in the wall at each marking.

- If the markings do not correspond to the positions of studs, make sure you insert appropriate anchors or mollies into the holes before you insert the support screws. If you use anchors or mollies, make sure the holes you drill are large enough for the anchors or mollies you use.

5. Push a screw (not supplied) through each **Holder-Screw**, and then screw each screw firmly into a support screw hole.

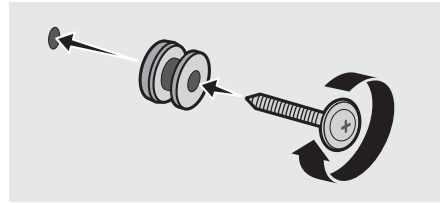

6. Install the 2 **Bracket-Wall Mounts** in the correct orientation on the bottom of the Soundbar using 2 **Screws**.

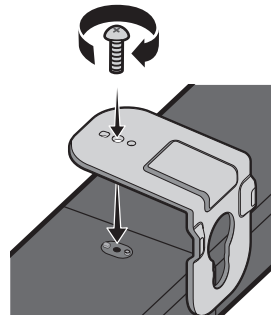

- When assembling, make sure the hanger part of the **Bracket-Wall Mounts** are located behind the rear of the Soundbar.

Rear of Soundbar

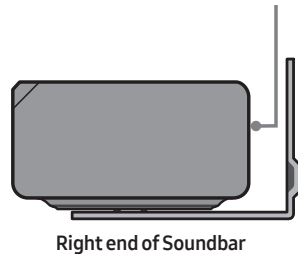

7. Install the Soundbar with the attached **Bracket-Wall Mounts** by hanging the **Bracket-Wall Mounts** on the **Holder-Screws** on the wall.

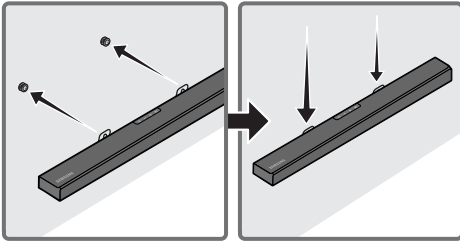

8. Slide the Soundbar down as shown below so that the **Bracket-Wall Mounts** rest securely on the **Holder-Screws**.
- Insert the **Holder-Screws** into the wide (bottom) part of the **Bracket-Wall Mounts**, and then slide the **Bracket-Wall Mounts** down so that the **Bracket-Wall Mounts** rest securely on the **Holder-Screws**.

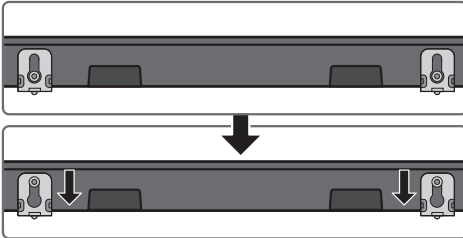

10 PLACING THE SOUNDBAR ON A TV STAND

Place the Soundbar on a TV stand.

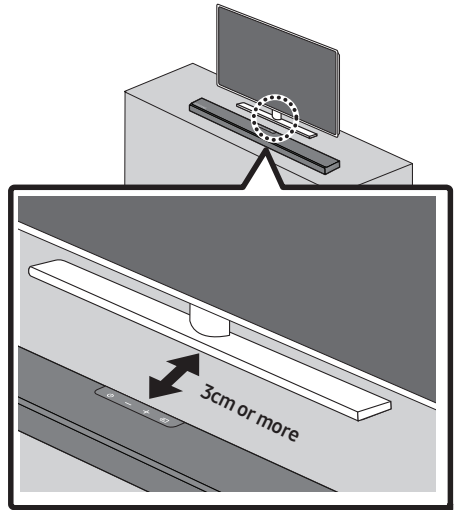

As illustrated in the image, align the centre of the Soundbar with the centre of the TV, carefully place the Soundbar onto the TV stand. For optimal sound quality, position the Soundbar at least 3 cm away from the TV front.

NOTE

- Make sure the Soundbar is placed on a flat and solid surface.

11 SOFTWARE UPDATE

Samsung may offer updates for the Soundbar's system firmware in the future.

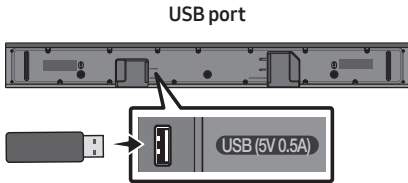

If an update is offered, you can update the firmware by connecting a USB device with the firmware update stored on it to the USB port on your Soundbar. For more information about how to download update files, go to the Samsung website at www.samsung.com → Support. Then, select the product type or enter the model number of your Soundbar, select the Software & Apps option, and then Downloads. Note that the option names can vary.

Update Procedure

Important: The updating function erases all user settings. We recommend you write down your settings so that you can easily reset them after the update. Note that updating the firmware resets the subwoofer connection too.

1. Connect a USB thumb drive to the USB port on your computer.
Important: Make sure there are no music files on the USB thumb drive. This may cause the firmware update to fail.
2. Go to the Samsung website (samsung.com) → select Enter Model Number and enter the model of your Soundbar. Select manuals and downloads and download the latest software file.
3. Save the downloaded software to a USB stick and select "Extract Here" to unzip the folder.
4. Turn off the Soundbar and connect the USB stick containing the software update to the USB port.
5. Turn on the Soundbar. Within 3 minutes, "UPDATE" is displayed and updating begins.
6. When the update finishes, the Soundbar turns off. Press the ► button on the remote control for 5 seconds. "INIT" appears on the display and then the Soundbar turns off. The update is complete.
 - This product has a DUAL BOOT function. If the firmware fails to update, you can update the firmware again.
7. Restore your settings on the Soundbar.

If UPDATE is not displayed

1. Turn off the Soundbar, disconnect and then reconnect the USB storage device that contains the update files to the Soundbar's USB port.
2. Disconnect the Soundbar's power cord, reconnect it, and then turn on the Soundbar.

NOTES

- The firmware update may not work properly if audio files supported by the Soundbar are stored in the USB storage device.
- Do not disconnect the power or remove the USB device while updates are being applied. The main unit will turn off automatically after completing the firmware update.
- After the update is completed, the user setup in the Soundbar is initialised so you can reset your settings. We recommend you write down your settings so that you can easily reset them after the update. Note that updating firmware resets the subwoofer connection too.

If the connection to the subwoofer is not re-established automatically after the update, refer to page 6.

If the software update fails, check if the USB stick is defective.

- Mac OS users should use MS-DOS (FAT) as the USB format.
- Updating via USB may not be available, depending on the USB storage device manufacturer.

12 TROUBLESHOOTING

Before seeking assistance, check the following.

The unit will not turn on.

Is the power cord firmly plugged into the wall outlet and power adapter?

- Unplug and reconnect the power cord to the wall outlet and the power adapter to make sure the connection is secure.

Is the power adapter firmly connected to the main unit?

- Disconnect the power adapter from the Soundbar, and reconnect to make sure the connection is firm and secure.

A function does not work when the button is pressed.

Is there static electricity in the air?

- Disconnect the power plug and connect it again.

Sound dropouts occur in BT mode.

- See the Bluetooth connection sections on pages 13 and 18.

Sound is not produced.

Is the Mute function on?

- Press the  (Mute) button to cancel the mute function.

Is the volume set to minimum?

- Adjust the Volume.

The remote control does not work.

Are the batteries drained?

- Replace with new batteries.

Is the distance between the remote control and Soundbar main unit too far?

- Move the remote control closer to the Soundbar main unit.

The red LED on the subwoofer blinks and the subwoofer is not producing sound.

This issue can occur if the subwoofer is not connected to the Soundbar main unit.

- Try to connect your subwoofer again. (See page 6.)

The subwoofer drones and vibrates noticeably.

Try to adjust the vibration of your subwoofer.

- Rock the **WOOFER** button on your remote control forward or backward to adjust the subwoofer level. (to -12, or between -6 ~ +6).

13 LICENCE



Manufactured under license from Dolby Laboratories. Dolby, Dolby Audio, Pro Logic, and the double-D symbol are trademarks of Dolby Laboratories.



For DTS patents, see <http://patents.dts.com>. Manufactured under license from DTS Licensing Limited. DTS, the Symbol, DTS and the Symbol together, Digital Surround, and the Digital Surround logo are registered trademarks or trademarks of DTS, Inc. in the United States and/or other countries. © DTS, Inc. All Rights Reserved.



For DTS patents, see <http://patents.dts.com>. Manufactured under license from DTS Licensing Limited. DTS, the Symbol, DTS and the Symbol together, Virtual:X, and the DTS Virtual:X logo are registered trademarks or trademarks of DTS, Inc. in the United States and/or other countries. © DTS, Inc. All Rights Reserved.



The terms HDMI and HDMI High-Definition Multimedia Interface, and the HDMI Logo are trademarks or registered trademarks of HDMI Licensing LLC in the United States and other countries.



The Bluetooth® word mark and logos are registered trademarks owned by the Bluetooth SIG, Inc. and any use of such marks by Samsung Electronics Co., Ltd. is under license. Other trademarks and trade names are those of their respective owners.

14 OPEN SOURCE LICENCE NOTICE

To send inquiries and requests regarding open sources, contact Samsung via Email (oss.request@samsung.com).

15 IMPORTANT NOTES ABOUT SERVICE

- Figures and illustrations in this User Manual are provided for reference only and may differ from actual product appearance.
- An administration fee may be charged if either
 - (a) an engineer is called out at your request and there is no defect with the product (i.e. where the user manual has not been read).
 - (b) you bring the unit to a repair centre and there is no defect with the product (i.e. where the user manual has not been read).
- You will be informed of the administration fee amount before a technician visits.

16 SPECIFICATIONS AND GUIDE

Specifications

Model Name	HW-Q60T
USB	5V/0.5A
Weight	3.4 kg
Dimensions (W x H x D)	980.0 x 58.0 x 105.0 mm
Operating Temperature Range	+5°C to +35°C
Operating Humidity Range	10 % ~ 75 %
AMPLIFIER Rated Output power	30W x 6 + 10W x 2
Supported play formats	LPCM 2ch, Dolby Audio™ (supporting Dolby® Digital), DTS, DTS Virtual:X
WIRELESS DEVICE OUTPUT POWER BT max transmitter power SRD max transmitter power	6mW at 2.402GHz – 2.480GHz 25mW at 5.725GHz – 5.825GHz
Subwoofer Name	PS-WR65BB
Weight	6.2 kg
Dimensions (W x H x D)	205.0 x 353.0 x 303.2 mm
AMPLIFIER Rated Output power	160W
WIRELESS DEVICE OUTPUT POWER SRD max transmitter power	25mW at 5.725GHz – 5.825GHz
Overall Standby Power Consumption (W)	2.0W
Bluetooth Port deactivation method	Press and hold the SOUND MODE button for more than 5 seconds to turn off Bluetooth Power function.

NOTES

- Samsung Electronics Co., Ltd reserves the right to change the specifications without notice.
- Weight and dimensions are approximate.

- Hereby, Samsung, declares that this equipment is in compliance with Directive 2014/53/EU.

The full text of the EU declaration of conformity is available at the following internet address: <http://www.samsung.com> go to Support > Search Product Support and enter the model name.

This equipment may be operated in all EU countries.



[Correct disposal of batteries in this product]

(Applicable in countries with separate collection systems)

This marking on the battery, manual or packaging indicates that the batteries in this product should not be disposed of with other household waste at the end of their working life. Where marked, the chemical symbols Hg, Cd or Pb indicate that the battery contains mercury, cadmium or lead above the reference levels in EC Directive 2006/66.

If batteries are not properly disposed of, these substances can cause harm to human health or the environment.

To protect natural resources and to promote material reuse, please separate batteries from other types of waste and recycle them through your local, free battery return system.



**Correct Disposal of This Product
(Waste Electrical & Electronic Equipment)**

(Applicable in countries with separate collection systems)

This marking on the product, accessories or literature indicates that the product and its electronic accessories (e.g. charger, headset, USB cable) should not be disposed of with other household waste at the end of their working life. To prevent possible harm to the environment or human health from uncontrolled waste disposal, please separate these items from other types of waste and recycle them responsibly to promote the sustainable reuse of material resources.

Household users should contact either the retailer where they purchased this product, or their local government office, for details of where and how they can take these items for environmentally safe recycling.

Business users should contact their supplier and check the terms and conditions of the purchase contract. This product and its electronic accessories should not be mixed with other commercial wastes for disposal.

For information on Samsung's environmental commitments and product specific regulatory obligations e.g. REACH, WEEE, Batteries, visit:

http://www.samsung.com/uk/aboutsamsung/samsungelectronics/corporatecitizenship/data_corner.html

COMMISSION REGULATION (EU) 2019/1782









Ecodesign requirements for external power supplies :

www.samsung.com/global/ecodesign_component

SICHERHEITSINFORMATIONEN

HINWEISE ZUR SICHERHEIT

ZUR VERMEIDUNG VON STROMSCHLÄGEN DARF DIESES GERÄT NICHT GEÖFFNET WERDEN. ES ENTHÄLT KEINE BAUTEILE, DIE VOM BENUTZER GEWARTET ODER REPARIERT WERDEN KÖNNEN. WARTUNGS- UND REPARATURARBEITEN DÜRFEN NUR VON FACHPERSONAL AUSGEFÜHRT WERDEN. In der nachstehenden Tabelle finden Sie eine Erklärung zu Symbolen, die sich möglicherweise auf Ihrem Samsung-Produkt befinden.

	ACHTUNG GEFAHR ELEKTRISCHER SCHLÄGE! GERÄT NICHT ÖFFNEN!	
	Dieses Symbol zeigt an, dass im Inneren Hochspannung vorhanden ist. Es ist gefährlich, Teile im Inneren dieses Bildschirms zu berühren.	
	Dieses Symbol weist darauf hin, dass diesem Gerät wichtige Anweisungen zum Betrieb und zur Wartung beigelegt sind.	
	Produkt der Klasse-II: Dieses Symbol zeigt an, dass das Gerät keinen elektrischen Erdungsanschluss (Masse) benötigt. Wenn dieses Symbol bei einem Produkt mit Netzkabel nicht vorhanden ist, MUSS das Produkt zuverlässig mit einem Schutzleiter (Erde) verbunden sein.	
	Wechselspannung: Dieses Symbol zeigt an, dass es sich bei der mit diesem Symbol gekennzeichneten Nennspannung um eine Wechselspannung handelt.	
	Gleichspannung: Dieses Symbol zeigt an, dass es sich bei der mit diesem Symbol gekennzeichneten Nennspannung um eine Gleichspannung handelt.	
	Achtung! Gebrauchsanweisung beachten: Dieses Symbol weist den Benutzer an, weitere sicherheitsrelevante Informationen der Gebrauchsanweisung zu entnehmen.	

WARNUNG

- Setzen Sie das Gerät nicht Nässe oder Feuchtigkeit aus, um die Gefahr eines Brandes bzw. eines elektrischen Schlags zu vermeiden.

ACHTUNG

- UM ELEKTRISCHE SCHLÄGE ZU VERMEIDEN, RICHTEN SIE DEN BREITEN KONTAKTSTIFT DES STECKERS AN DEM BREITEN STECKPLATZ AUS, UND STECKEN SIE DEN STECKER VOLL EIN.
- Dieses Gerät darf nur an eine Netzsteckdose mit Schutzerdung angeschlossen werden.
- Um das Gerät vom Netzbetrieb zu trennen, muss der Stecker aus der Netzsteckdose gezogen werden. Deshalb sollte der Netzstecker jederzeit zugänglich und leicht trennbar sein.
- Das Gerät keinem Spritz- oder Tropfwasser aussetzen. Keine mit Flüssigkeit gefüllten Behälter, wie Vasen auf das Gerät stellen.
- Um das Gerät vollständig auszuschalten, muss der Netzstecker aus der Steckdose gezogen werden. Somit muss der Netzstecker immer bequem erreichbar sein.

HINWEISE

1. Stellen Sie sicher, dass die Stromversorgung in Ihrem Haushalt den auf dem Etikett auf der Unterseite des Geräts angegebenen Anforderungen entspricht. Stellen Sie Ihr Produkt horizontal auf einer geeigneten Unterlage (Möbel) auf, so dass rundherum ausreichend Platz 7-10 cm zur Belüftung bleibt. Achten Sie darauf, dass die Belüftungsöffnungen nicht abgedeckt sind. Stellen Sie das Gerät nicht auf Verstärker oder andere Geräte, die heiß werden können. Das Gerät ist für Dauerbetrieb eingerichtet. Um das Gerät vollständig auszuschalten, den Stecker aus der Steckdose ziehen. Ziehen Sie den Netzstecker des Geräts wenn Sie beabsichtigen, es für längere Zeit nicht zu nutzen.
2. Ziehen Sie bei Gewittern das Stromkabel aus der Steckdose. Durch Blitze verursachte Spannungsspitzen können zur Beschädigung des Geräts führen.
3. Halten Sie das Gerät von direkter Sonneneinstrahlung oder anderen Wärmequellen fern. Dies kann zu einer Überhitzung führen und zu einer Fehlfunktion des Geräts führen.
4. Schützen Sie das Produkt vor Feuchtigkeit (z. B. Vasen), übermäßiger Hitze (z. B. Kamine) oder Geräten, die starke magnetische oder elektrische Felder erzeugen. Trennen Sie das Netzkabel bei Fehlfunktionen des Geräts von der Stromversorgung. Ihr Produkt ist nicht für den gewerblichen Einsatz vorgesehen. Verwenden Sie dieses Produkt nur für den privaten Bereich. Wenn Ihr Produkt oder die CD bei kalten Temperaturen aufbewahrt wurden, kann Kondensation auftreten. Wenn Sie das Gerät bei kalten Temperaturen transportiert haben, warten Sie mit der Inbetriebnahme circa 2 Stunden, bis das Gerät Raumtemperatur erreicht hat.

5. Die in diesem Produkt verwendeten Batterien enthalten umweltschädliche Chemikalien. Entsorgen Sie die Batterien nicht im Hausmüll. Entsorgen Sie Batterien niemals in einem Feuer. Schließen Sie die Batterien nicht kurz, zerlegen und überhitzen Sie sie nicht. Bei unsachgemäßem Austausch von Batterien besteht Explosionsgefahr. Setzen Sie nur Batterien des gleichen oder eines gleichwertigen Typs ein.

ÜBER DIESES HANDBUCH

Das Benutzerhandbuch hat zwei Teile: dieses einfache BENUTZERHANDBUCH auf Papier und ein detailliertes VOLLSTÄNDIGES HANDBUCH, welches Sie herunterladen können.



BENUTZERHANDBUCH

Siehe dieses Handbuch für Sicherheitshinweise, Produktinstallation, Komponenten, Verbindungen und Produktspezifikationen.



VOLLSTÄNDIGES HANDBUCH

Sie können auf die VOLLSTÄNDIGES HANDBUCH im Online-Kundendienstcenter von Samsung durch Scannen des QR-Codes zugreifen. Um die Gebrauchsanweisung auf Ihrem PC oder Mobilgerät anzusehen, laden Sie sich die Gebrauchsanweisung im Dokumentenformat von der Samsung-Webseite herunter.
(<http://www.samsung.com/support>)

Design und technische Daten können sich ohne vorherige Ankündigung ändern.

INHALT

01	Überprüfen der Komponenten	2
	Einlegen der Batterien vor der Verwendung der Fernbedienung (AA-Batterien X 2)	2
02	Produktübersicht	3
	Bedienfeld auf der Vorder-/Oberseite der Soundbar	3
	Unterseite der Soundbar	4
03	Anschliessen der Soundbar	5
	Stromanschluss	5
	Verbinden der Soundbar mit dem Subwoofer	6
	– Automatische Verbindung zwischen Subwoofer und Soundbar	6
	– Manuelles Verbinden des Subwoofers bei Fehlschlagen der automatischen Verbindung	7
	Verbinden des SWA-8500S (separat erhältlich) mit einer Soundbar	8
04	Anschluss an ihr Fernsehgerät	10
	Methode 1. Verbindung mit einem Kabel	10
	– Einen Fernseher über ein HDMI-Kabel verbinden	10
	– Verbindung mit einem optischen Kabel	11
	Methode 2. Drahtlose Verbindung	13
	– Verbindung eines Fernsehers per Bluetooth	13
05	Verbindung Mit Einem Externen Gerät Herstellen	15
	Über ein HDMI-Kabel verbinden	15
	Verbindung mit einem optischen Kabel	16
06	Verbinden eines USB speichergeräts	17

07	Anschliessen eines Mobilgeräts	18
	Anschließen per Bluetooth	18
08	Verwenden der Fernbedienung	22
	So verwenden Sie die Fernbedienung	22
	Anpassen der Soundbar-Lautstärke mit einer TV-Fernbedienung	25
	Verwenden der verborgenen Tasten (Tasten mit mehr als einer funktion)	26
	Ausgabe-spezifikationen für die unterschiedlichen sound-effekt-modi	26
09	Installieren der Wandhalterung	27
	Vorsichtsmaßnahmen für die Installation	27
	Komponenten für die Anbringung an der Wand	27
10	Platzieren der Soundbar auf einem TV-ständer	29
11	Softwareaktualisierung	30
	Updateverfahren	30
	Wenn UPDATE nicht angezeigt wird	31
12	Fehlerbehebung	32
13	Lizenz	33
14	Bekanntmachung zu Open Source Lizenzen	33
15	Wichtige Hinweise zum Kundendienst	33
16	Spezifikationen und Leitfaden	34
	Technische daten	34

01 ÜBERPRÜFEN DER KOMPONENTEN



- Weitere Informationen zur benötigten Stromversorgung und zum Stromverbrauch finden Sie auf dem Etikett am Gerät. (Etikett: Unterseite des Soundbar-Hauptgeräts)
- Wenden Sie sich für den Kauf zusätzlicher Komponenten oder optionaler Kabel an ein Servicezentrum oder den Kundendienst von Samsung.
- Das Aussehen des Zubehörs kann etwas von den Abbildungen oben abweichen.

Einlegen der Batterien vor der Verwendung der Fernbedienung (AA-Batterien X 2)

Schieben Sie die rückseitige Abdeckung in Pfeilrichtung, bis sie vollständig entfernt ist. Legen Sie 2 AA-Batterien (1,5V) so ausgerichtet ein, dass ihre Polarität richtig ist. Schieben Sie die rückseitige Abdeckung wieder vollständig zurück.

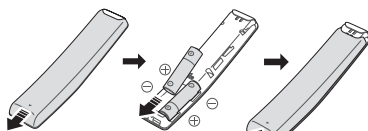

02 PRODUKTÜBERSICHT

Bedienfeld auf der Vorder-/Oberseite der Soundbar

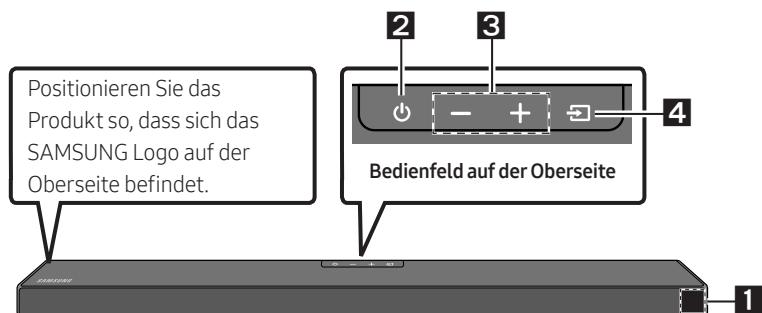

- 1** **Anzeige**
Zeigt den Status und den aktuellen Modus des Produkts an.

2 **(Strom)-Taste**

Schaltet den Strom ein und aus.

• **Auto Power Down-Funktion**

In folgenden Situationen wird das Gerät automatisch ausgeschaltet.

- Modus **D.IN / HDMI / BT / USB**: Wenn seit mehr als 20 Minuten kein Audiosignal empfangen wurde.

3 **-/+ (Lautstärke)-Taste**

Stellt die Lautstärke ein.

- Der Lautstärkepegel wird beim Einstellen auf der vorderen Anzeige der Soundbar angezeigt.

4 **(Quelle)-Taste**

Wählt den Quelleneingangsmodus aus.

Eingangsmodus	Anzeige
Optischer digitaler Eingang	D.IN
ARC (HDMI OUT)-Eingang	D.IN → TV ARC (Automatische Umwandlung)
HDMI-Eingang	HDMI
BLUETOOTH-Modus	BT
USB-Modus	USB

- Zum Einschalten des Modus „**BT PAIRING**“ schalten Sie die Quelle auf den Modus „**BT**“ um und halten Sie dann die taste (**Quelle**) länger als 5 Sekunden lang gedrückt.

- Nach dem Anschluss des Netzkabels muss 4 bis 6 Sekunden gewartet werden, bis der Netzschalter bedient werden kann.
- Wenn Sie dieses Gerät einschalten, vergeht eine Verzögerungszeit von 4 bis 5 Sekunden, bevor eine Tonausgabe erfolgt.
- Wenn Sie den Ton nur über den Soundbar hören wollen, müssen Sie die Lautsprecher des Fernsehgeräts im Audio Setup Menü Ihres Fernsehgeräts ausschalten. Weitere Informationen über Ihr Fernsehgerät finden Sie im Benutzerhandbuch, das im Lieferumfang Ihres TVs enthalten war.

Unterseite der Soundbar

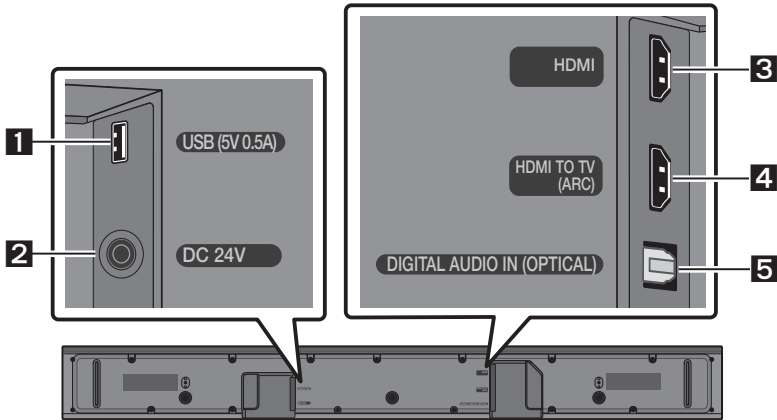

1	USB (5V 0.5A) Hier ein USB-Gerät anschließen, um Musikdateien auf dem USB-Gerät über die Soundbar wiederzugeben.
2	DC 24V (Stromversorgungseingang) Den Netzadapter anschließen.
3	HDMI Gibt digitale Video- und Audiosignale über ein HDMI-Kabel simultan ein. An den HDMI-Ausgang eines externen Geräts anschließen.
4	HDMI TO TV (ARC) An die HDMI (ARC)-Buchse an einem Fernseher anschließen.
5	DIGITAL AUDIO IN (OPTICAL) An den digitalen (optischen) Ausgang eines externen Geräts anschließen.

- Ziehen Sie, wenn Sie das Stromkabel des AC/DC-Adapters von der Steckdose trennen möchten, am Stecker. Ziehen Sie nicht am Kabel.
- Schließen Sie dieses Gerät oder andere Geräteteile nicht an eine AC-Steckdose an, bis alle Anschlüsse zwischen den Teilen hergestellt sind.

03 ANSCHLIESSEN DER SOUNDBAR

Stromanschluss

Verwenden Sie die Stromkomponenten, um den Subwoofer und die Soundbar in der folgenden Reihenfolge an die Stromversorgung anzuschließen:

1. Schließen Sie das Stromkabel an den Subwoofer an.
2. Schließen Sie das Stromausgangskabel an das Netzteil und danach an die Soundbar an.
3. Schließen Sie das Stromkabel an die Steckdose an.

Siehe die nachfolgenden Abbildungen.

- Weitere Informationen zur benötigten Stromversorgung und zum Stromverbrauch finden Sie auf dem Etikett am Gerät. (Etikett: Unterseite des Soundbar-Hauptgeräts)

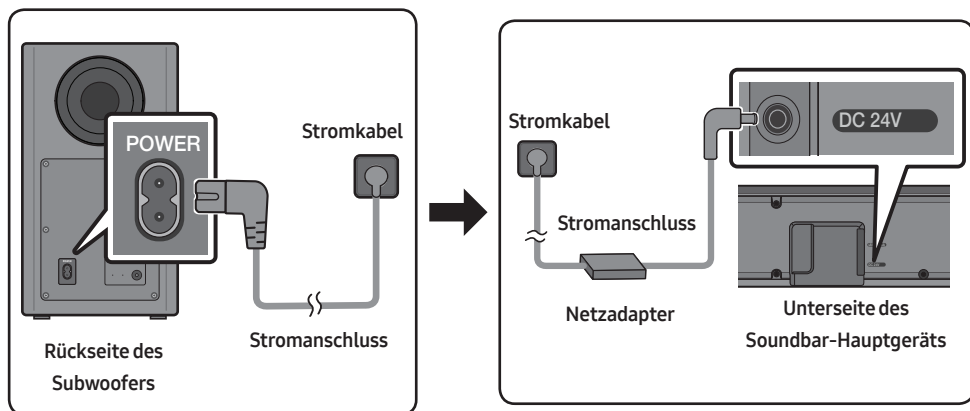

- Achten Sie darauf, dass der Netzadapter flach auf einem Tisch oder dem Fußboden liegt. Wenn Sie den Netzadapter in hängender Position mit dem Netzkabeleingang nach oben platzieren, könnten Wasser oder sonstige Fremdstoffe in den Adapter gelangen und zu Fehlfunktionen führen.

Verbinden der Soundbar mit dem Subwoofer

Wenn der Subwoofer verbunden ist, können Sie einen vollen Bass-Ton genießen.

Automatische Verbindung zwischen Subwoofer und Soundbar

Wenn Sie den Strom einschalten, nachdem Sie die Stromkabel an die Soundbar und den Subwoofer angeschlossen haben, wird der Subwoofer automatisch mit der Soundbar verbunden.

- Wenn die automatische Kopplung abgeschlossen ist, leuchten die blauen Anzeigelichter auf der Rückseite des Subwoofers auf.

LED-Anzeigelichter auf der Rückseite des Subwoofers

LED	Status	Beschreibung	Abhilfe
Blau	Ein	Erfolgreich verbunden (normaler Betrieb)	-
	Blinkend	Verbindung wird wieder hergestellt	Prüfen Sie, ob das am Soundbar-Hauptgerät angeschlossene Stromkabel richtig verbunden ist oder warten Sie 5 Minuten. Falls das Blinken andauert, versuchen Sie, den Subwoofer manuell anzuschließen. Siehe Seite 7.
Rot	Ein	Standby (bei ausgeschaltetem Soundbar-Hauptgerät)	Prüfen Sie, ob das Stromkabel richtig am Soundbar-Hauptgerät angeschlossen ist.
		Verbindung fehlgeschlagen	Erneut verbinden. Siehe die Anweisungen zur manuellen Verbindung auf Seite 7.
Rot und blau	Blinkend	Fehlfunktion	Siehe die Kontaktinformationen für das Samsung Servicezentrum in dem Handbuch.

Manuelles Verbinden des Subwoofers bei Fehlschlägen der automatischen Verbindung

Vor dem Ausführen der folgenden Verbindungsschritte:

- Überprüfen Sie, ob die Stromkabel der Soundbar und des Subwoofers richtig angeschlossen sind.
- Stellen Sie sicher, dass die Soundbar eingeschaltet ist.

1. Halten Sie **ID SET** auf der Rückseite des Subwoofers mindestens 5 Sekunden lang gedrückt.
 - Die rote Anzeigeleuchte auf der Rückseite des Subwoofers erlischt und die blaue Anzeigeleuchte blinkt.

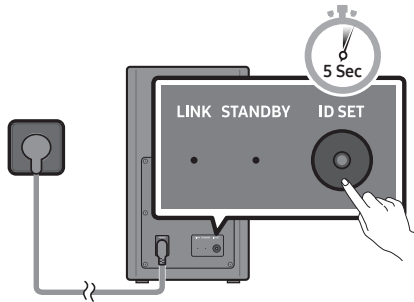

Rückseite des Subwoofers

2. Halten Sie die Taste **Oben** auf der Fernbedienung länger als 5 Sekunden gedrückt.
 - Für kurze Zeit erscheint nun die Meldung **ID SET** im Display der Soundbar und erlischt dann.
 - Die Soundbar wird automatisch eingeschaltet, wenn **ID SET** abgeschlossen ist.

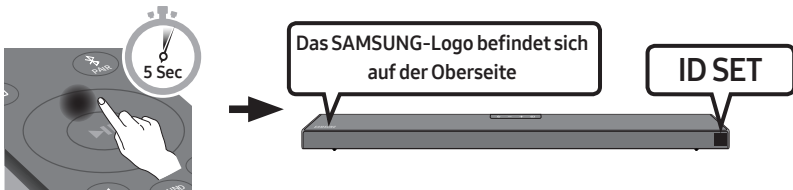

3. Prüfen Sie, ob die LINK-LED blau leuchtet (Verbindung hergestellt).

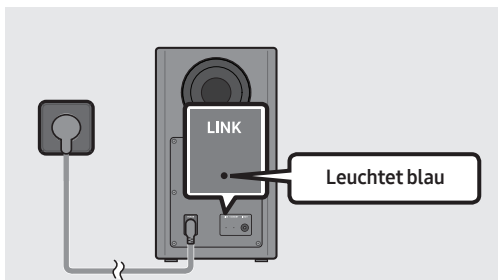

Die LINK-LED-Anzeige blinkt nicht länger, sondern leuchtet blau, wenn zwischen der Soundbar und dem Wireless-Subwoofer eine Verbindung besteht.

HINWEISE

- Schließen Sie das Stromkabel dieses Produkts oder Ihr TV-Gerät nicht an eine Steckdose an, bis alle Anschlüsse zwischen den Teilen hergestellt sind.
- Stellen Sie vor dem Verschieben oder Aufstellen des Produkts sicher, dass das Gerät ausgeschaltet ist und das Stromkabel getrennt.
- Wenn die Haupteinheit ausgeschaltet ist, geht der drahtlose Subwoofer in den Standby-Modus und die STANDBY-LED auf der Rückseite blinkt mehrmals blau und wird dann rot.
- Wenn Sie in der Nähe der Soundbar ein Gerät mit gleicher Frequenz (5,8GHz) verwenden, kann es zu Interferenzen und damit zu Tonunterbrechungen kommen.
- Die maximale Übertragungsentfernung des drahtlosen Signals der Haupteinheit beträgt ca. 10 m, kann jedoch in Abhängigkeit Ihrer Betriebsumgebung unterschiedlich sein. Wenn sich eine Stahlbeton- oder Metallwand zwischen der Haupteinheit und dem drahtlosen Subwoofer befindet, funktioniert die Anlage möglicherweise gar nicht, weil das drahtlose Signal Metall nicht durchdringen kann.

VORSICHTSMASSNAHMEN

- Es sind Antennen für den drahtlosen Empfang in den drahtlosen Subwoofer eingebaut. Halten Sie die Einheiten fern von Wasser und Feuchtigkeit.
- Für eine optimale Wiedergabeleistung stellen Sie sicher, dass der Bereich um den drahtlosen Subwoofer und das Drahtlosempfängermodul (separat erhältlich) frei von Behinderungen ist.

Verbinden des SWA-8500S (separat erhältlich) mit einer Soundbar

Erweitern Sie das System um echten drahtlosen Surround-Sound, indem Sie das Drahtlose Rücklautsprecherkit (SWA-8500S, separat erhältlich) von Samsung an Ihre Soundbar anschließen.

1. Verbinden Sie das drahtlose Empfangsmodul an 2 Surround-Lautsprecher.
 - Die Lautsprecherkabel sind farbcodiert.

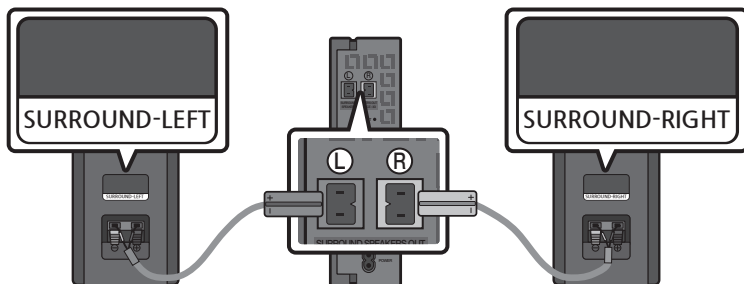

2. Überprüfen Sie den Standby-Status des drahtlosen Empfangsmoduls, nachdem es an eine Steckdose angeschlossen worden ist.
 - Die LINK LED-Anzeige (blaue LED-Lampe) auf dem drahtlosen Empfängermodul blinkt. Wenn die LED nicht blinkt, halten Sie die Taste **ID SET** auf der Rückseite des drahtlosen Rücklautsprecherkits mit einer Stiftspitze 5 bis 6 Sekunden lang gedrückt, bis die LED-Verbindungsanzeige LINK auf dem drahtlosen Rücklautsprecherkit blinkt (blau). Weitere Informationen zur LED finden Sie im Benutzerhandbuch des SWA-8500S.

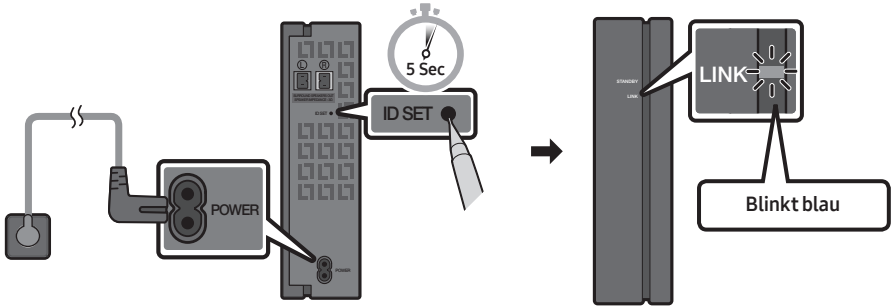

3. Halten Sie die Taste **Oben** auf der Fernbedienung länger als 5 Sekunden gedrückt.
 - Für kurze Zeit erscheint nun die Meldung **ID SET** im Display der Soundbar und erlischt dann.
 - Die Soundbar wird automatisch eingeschaltet, wenn **ID SET** abgeschlossen ist.

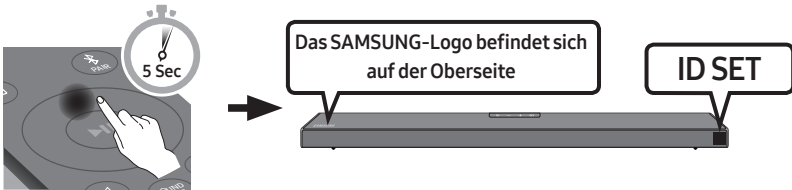

⚠ ACHTUNG

- Wenn die Soundbar Musik abspielt, während sie mit der SWA-8500S eine Verbindung herstellt, hören Sie möglicherweise ein Stottern aus dem Woofer, während die Verbindung hergestellt wird.

4. Prüfen Sie, ob die LINK-LED blau leuchtet (Verbindung hergestellt).

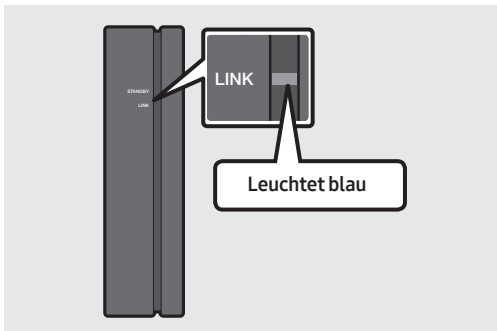

Die LINK-LED-Anzeige blinkt nicht länger, sondern leuchtet blau, wenn zwischen der Soundbar und dem drahtlosen Empfängermodul eine Verbindung besteht.

5. Wenn der SWA-8500S nicht angeschlossen ist, wiederholen Sie den Vorgang ab Schritt 2.

04 ANSCHLUSS AN IHR FERNSEHGERÄT

Hören Sie den TV-Ton durch kabelgebundene oder kabellose Verbindungen über Ihre Soundbar.

- Wenn die Soundbar an einen ausgewählten Samsung TV angeschlossen ist, kann die Soundbar über die Fernbedienung des Fernsehers bedient werden.
 - Diese Funktion wird durch Samsung Smart-Fernsehermodelle von 2017 und später unterstützt, die Bluetooth unterstützen, wenn Sie die Soundbar mit einem optischen Kabel mit dem Fernseher verbinden.
 - Mit dieser Funktion können Sie auch das TV-Menü verwenden, um das Klangfeld und verschiedene Einstellungen sowie die Lautstärke und die Stummschaltung anzupassen.

Methode 1. Verbindung mit einem Kabel

Wenn Rundfunksignale Dolby Digital sind und die Einstellung für „Digitales Ausgangsaudioformat“ auf Ihrem Fernseher auf PCM gestellt ist, wird empfohlen, die Einstellung auf Dolby Digital zu ändern. Nach dem Ändern der Einstellung können Sie eine bessere Soundqualität genießen. (Das Menü des Fernsehers kann je nach dem Hersteller des Fernsehers unterschiedliche Bezeichnungen für Dolby Digital und PCM verwenden.)

Einen Fernseher über ein HDMI-Kabel verbinden

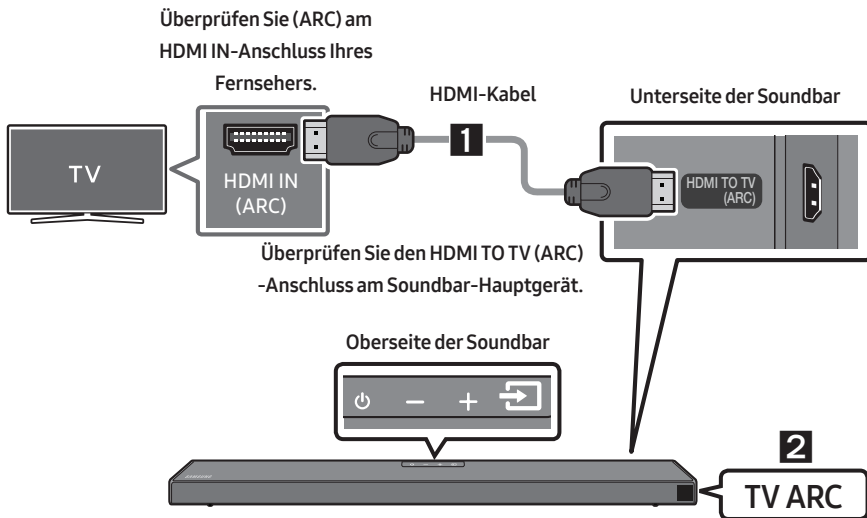

1. Bei eingeschalteter Soundbar und eingeschaltetem Fernseher das HDMI-Kabel wie in der Abbildung gezeigt anschließen.
2. Das Anzeigefenster des Soundbar-Hauptgeräts zeigt „TV ARC“ an und die Soundbar gibt den TV-Ton wieder.

- Falls der Ton des Fernsehers nicht hörbar ist, drücken Sie die Taste  (**Quelle**) auf der Fernbedienung oder auf der Oberseite der Soundbar, um in den „**D.IN**“-Modus zu wechseln. Der Bildschirm zeigt der Reihe nach „**D.IN**“ und „**TV ARC**“ an und der TV-Ton wird wiedergegeben.
- Wenn im Displayfenster des Soundbar-Hauptgeräts „**TV ARC**“ nicht angezeigt wird, stellen Sie sicher, dass das HDMI-Kabel an den korrekten Anschluss angeschlossen ist.
- Ändern Sie die Lautstärke der Soundbar mit den Lautstärketasten an der TV-Fernbedienung.

HINWEISE

- HDMI ist eine Schnittstelle, die die digitale Übertragung von Video- und Audiodaten mit einem einzigen Anschluss ermöglicht.
- Wenn das TV-Gerät über einen ARC-Anschluss verfügt, verbinden Sie das HDMI-Kabel mit dem HDMI-IN-(ARC)-Anschluss.
- Wir empfehlen, falls möglich, die Verwendung eines kernlosen HDMI-Kabels. Wenn Sie ein HDMI-Kabel mit Kern verwenden, sollte der Kabeldurchmesser weniger als 14 mm betragen.
- Diese Funktion ist nicht verfügbar, wenn das HDMI-Kabel ARC nicht unterstützt.

Verbindung mit einem optischen Kabel

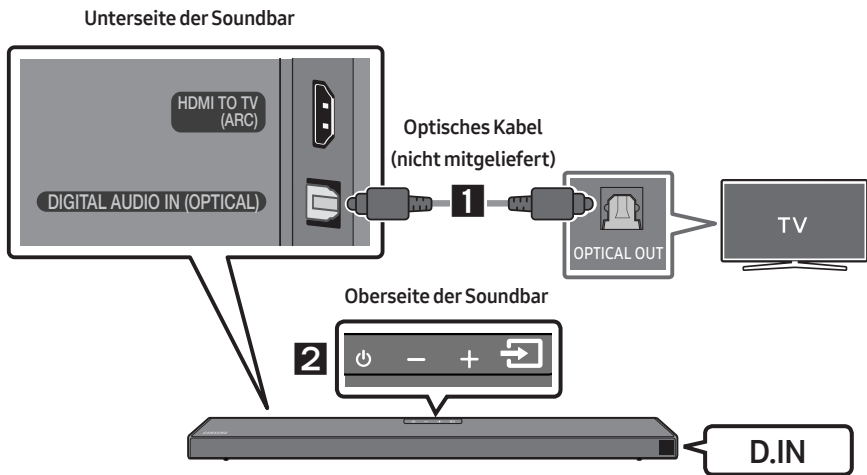

1. Verbinden Sie den Anschluss **DIGITAL AUDIO IN (OPTICAL)** der Soundbar über ein optisches Digitalkabel (nicht mitgeliefert) mit dem Anschluss **OPTICAL OUT** des Fernsehers.
2. Drücken Sie die Taste  (**Quelle**) auf dem Bedienfeld der Oberseite oder auf der Fernbedienung und wählen Sie dann den „**D.IN**“-Modus aus.

Verwenden der Q-Symphony-Funktion

Bei der Q-Symphony wird die Soundbar mit einem Samsung Fernsehgerät synchronisiert, um Ton aus zwei Geräten für einen optimalen Surround-Effekt zu erzielen. Wenn die Soundbar verbunden ist, erscheint das Menü „**TV+Soundbar**“ unter dem **Tonausgabe**-Menü des Fernsehgeräts. Wählen Sie das entsprechende Menü aus.

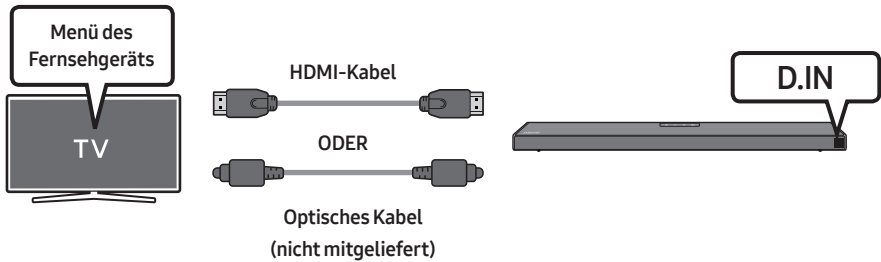

- Beispiel für Menü des Fernsehgeräts: **TV Serienbezeichnung + [AV] Soundbar Serienbezeichnung (HDMI)**

HINWEISE

- Kann entsprechend des von dem Fernsehgerät unterstützten Codecs betrieben werden.
- Diese Funktion wird nur unterstützt, wenn das HDMI-Kabel oder das optische Kabel (nicht mitgeliefert) verbunden ist.
- Diese Funktion ist bei Samsung Fernsehgeräten verfügbar, die 2020 veröffentlicht wurden, sowie bei einigen Soundbar-Modellen.

Methode 2. Drahtlose Verbindung

Verbindung eines Fernsehers per Bluetooth

Wenn ein Fernseher über Bluetooth verbunden wird, können Sie einen Stereoton ohne lästige Kabel hören.

- Es kann nur ein Fernseher gleichzeitig verbunden werden.

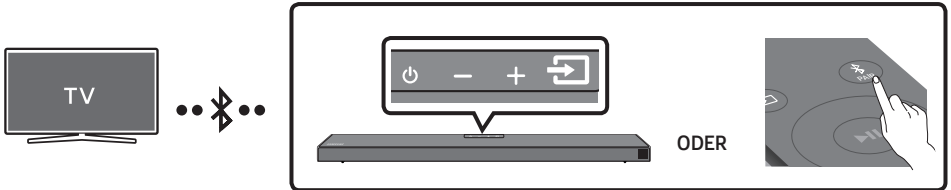

Die erste Verbindung

1. Drücken Sie die Taste **PAIR** auf der Fernbedienung, um in den Modus „**BT PAIRING**“ zu wechseln.

(ODER) a. Drücken Sie die Taste **Quelle** auf dem Bedienfeld der Oberseite und wählen Sie dann „**BT**“ aus.

„**BT**“ wird in wenigen Sekunden automatisch zu „**BT PAIRING**“ oder zu „**BT READY**“, falls eine Verbindung bereits verzeichnet wurde.

- b. Wenn „**BT READY**“ erscheint, die Taste **Quelle** auf dem Bedienfeld der Oberseite der Soundbar für mehr als 5 Sekunden gedrückt halten, damit „**BT PAIRING**“ angezeigt wird.

2. Wählen Sie den Bluetooth-Modus an dem Fernseher aus. (Weitere Informationen finden Sie im Handbuch des Fernsehers.)
3. Wählen Sie „**[AV] Samsung Soundbar Q6T-Series**“ aus der Liste auf dem Bildschirm des Fernsehers aus. Eine verfügbare Soundbar wird durch „**Need Pairing**“ oder „**Paired**“ auf der Bluetooth-Geräteliste des Fernsehers angezeigt. Zum Verbinden der Soundbar wählen Sie die Meldung und stellen Sie eine Verbindung her.
 - Wenn der Fernseher verbunden ist, erscheint **[Name des Fernsehers]** → „**BT**“ auf der vorderen Anzeige des Fernsehers.
4. Sie können den TV-Ton jetzt aus der Soundbar hören.

Falls das Gerät nicht verbunden werden kann

- Falls die Auflistung der zuvor verbundenen Soundbar (z. B. „**[AV] Samsung Soundbar Q6T-Series**“) in der Liste erscheint, löschen Sie sie.
- Wiederholen Sie dann die Schritte 1 bis 3.

HINWEIS



- Nachdem Sie die Soundbar zum ersten Mal mit Ihrem Fernseher verbunden haben, verwenden Sie den Modus „**BT READY**“ um erneut eine Verbindung herzustellen.

Trennen der Soundbar vom Fernseher

Drücken Sie die Taste  (**Quelle**) auf dem Bedienfeld der Oberseite oder auf der Fernbedienung und wechseln Sie dann in einen beliebigen Modus außer in den „BT“-Modus.

- Das Trennen dauert einige Zeit, da der Fernseher ein Antwortsignal von der Soundbar empfangen muss. (Die benötigte Zeit kann je nach Fernsehermodell unterschiedlich sein.)
- Um die automatische Bluetooth-Verbindung zwischen der Soundbar und dem Fernsehgerät aufzuheben, drücken Sie die Taste **Links** an der Fernbedienung für 5 Sekunden, wenn sich die Soundbar im Status „**BT READY**“ befindet. (Einschalten → Ausschalten)

Was ist der Unterschied zwischen BT READY und BT PAIRING?

- **BT READY** : In diesem Modus können Sie nach zuvor verbundenen Fernsehern suchen oder ein zuvor verbundenes Mobilgerät mit der Soundbar verbinden.
- **BT PAIRING** : In diesem Modus können Sie ein neues Gerät mit der Soundbar verbinden. (Drücken Sie die Taste  **PAIR** auf der Fernbedienung oder halten Sie die Taste  (**Quelle**) auf der Oberseite der Soundbar für mehr als 5 Sekunden gedrückt, während die Soundbar im „**BT**“-Modus ist.)

HINWEISE

- Falls sie beim Verbinden mit einem Bluetooth-Gerät nach einem PIN-Code gefragt werden, geben Sie <0000> ein.
- Im Bluetooth-Verbindungsmodus geht die Bluetooth-Verbindung verloren, wenn der Abstand zwischen der Soundbar und dem Bluetooth-Gerät 10 m überschreitet.
- Die Soundbar schaltet sich nach 20 Minuten im Bereitschaftszustand automatisch aus.
- Die Soundbar könnte unter den folgenden Umständen die Bluetooth-Suche oder -Verbindung eventuell nicht korrekt ausführen:
 - Wenn die Soundbar von einem starken elektrischen Feld umgeben ist.
 - Falls zwei oder mehr Bluetooth-Geräte gleichzeitig mit der Soundbar gekoppelt sind.
 - Wenn das Bluetooth-Gerät ausgeschaltet ist, sich nicht an der richtigen Stelle befindet oder nicht funktioniert.
- Elektronische Geräte können Funkstörungen verursachen. Elektromagnetische Wellen erzeugende Geräte müssen vom Soundbar-Hauptgerät ferngehalten werden - z. B. Mikrowellen, WLAN-Geräte etc.

05 VERBINDUNG MIT EINEM EXTERNEN GERÄT HERSTELLEN

Stellen Sie über eine Kabel- oder Bluetooth-Verbindung eine Verbindung mit einem externen Gerät her, um den Ton des externen Geräts über die Soundbar wiederzugeben.

Über ein HDMI-Kabel verbinden

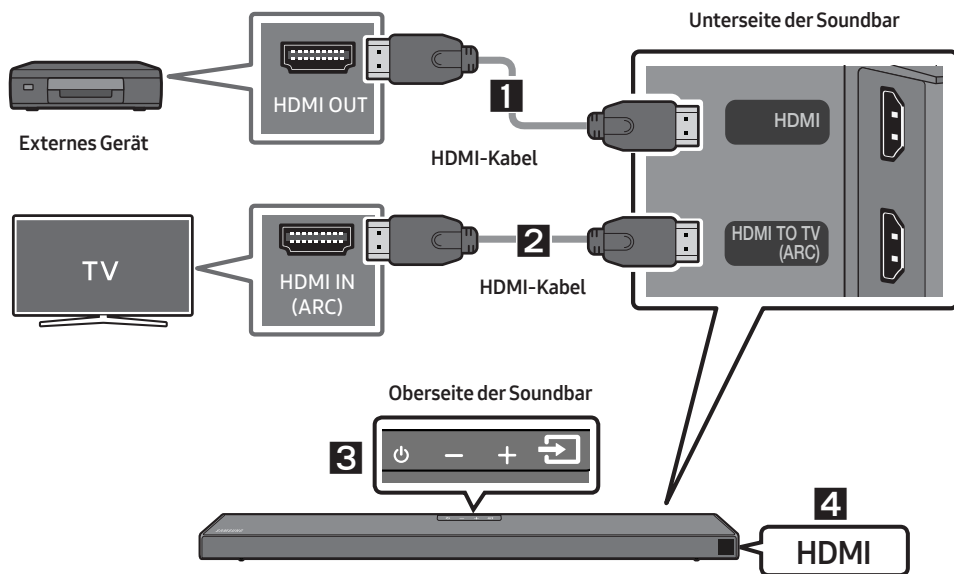

1. Verbinden Sie den Anschluss **HDMI** auf der Rückseite des Geräts über ein HDMI-Kabel mit dem Anschluss **HDMI OUT** Ihres Digitalgeräts.
2. Verbinden Sie den Anschluss **HDMI TO TV (ARC)** auf der Rückseite des Geräts über ein HDMI-Kabel mit dem Anschluss **HDMI IN** Ihres Fernsehers.
3. Drücken Sie die Taste  (**Quelle**) auf dem Bedienfeld der Oberseite oder auf der Fernbedienung und wählen Sie dann „**HDMI**“ aus.
4. Der Modus „**HDMI**“ wird auf dem Anzeigefeld der Soundbar angezeigt und der Ton wird wiedergegeben.

Verbindung mit einem optischen Kabel

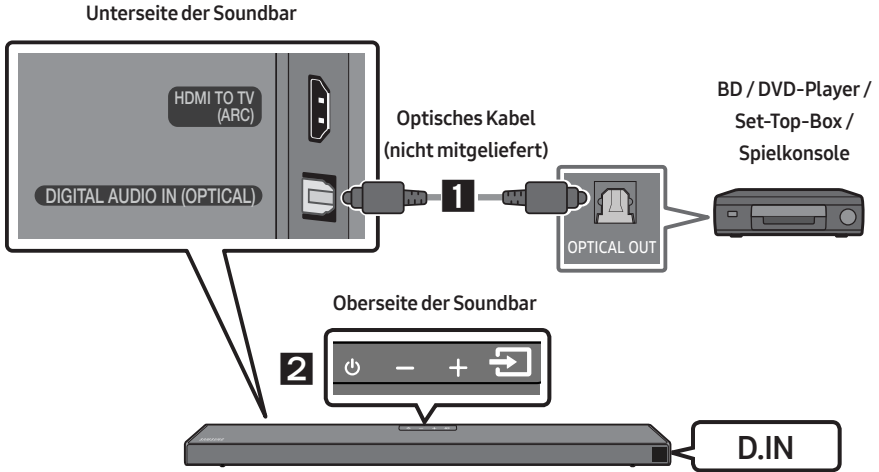

1. Verbinden Sie den Anschluss **DIGITAL AUDIO IN (OPTICAL)** am Hauptgerät über ein optisches Digitalkabel (nicht mitgeliefert) mit dem Anschluss **OPTICAL OUT** des Quellgeräts.
2. Wählen Sie den „**D.IN**“-Modus aus, indem Sie die Taste  (**Quelle**) auf dem Bedienfeld der Oberseite oder auf der Fernbedienung drücken.

06 VERBINDEN EINES USB SPEICHERGERÄTS

Sie können Musikdateien, die sich auf Speichergeräten befinden, über die Soundbar wiedergeben.

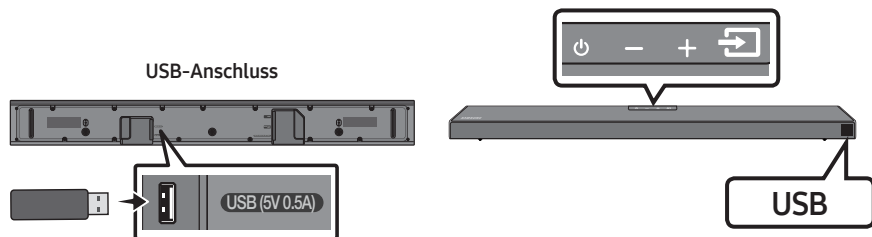

1. Verbinden Sie das USB-Gerät mit dem USB-Anschluss an der Unterseite des Geräts.
2. Drücken Sie die Taste  (**Quelle**) auf dem Bedienfeld der Oberseite oder auf der Fernbedienung und wählen Sie dann „USB“ aus.
3. Auf dem Anzeigebildschirm wird „USB“ angezeigt.
4. Musikdateien vom Speichergerät über die Soundbar wiedergeben.
 - Die Soundbar wird automatisch ausgeschaltet (Auto Power Down), wenn länger als 20 Minuten kein USB-Gerät angeschlossen wurde.

Kompatibilitätsliste

Verlängerung	Codec	Samplingrate	Bitrate
*.mp3	MPEG1 Layer2	32kHz ~ 48kHz	32 ~ 320kbps
	MPEG1 Layer3	32kHz ~ 48kHz	32 ~ 320kbps
	MPEG2 Layer3	16kHz ~ 24kHz	8 ~ 160kbps
	MPEG2.5 Layer3	8kHz ~ 12kHz	8 ~ 160kbps
*.wma	WMA7/8/9 (Nur Audio)	32kHz ~ 48kHz	32 ~ 320kbps
*.ogg	Vorbis	32kHz ~ 48kHz	45 ~ 500kbps
*.aac *.m4a *.mp4	AAC-LC (MPEG2/MPEG4 Nur Audio)	32kHz ~ 48kHz	32 ~ 320kbps
*.wav	LPCM	32kHz ~ 192kHz	1024 ~ 9216kbps
*.flac	FLAC	32kHz ~ 192kHz	162 ~ 8100kbps
*.aiff	AIFF	32kHz ~ 192kHz	1024 ~ 9216kbps

- Sind zu viele Ordner und Dateien auf dem USB-Gerät gespeichert, kann es einige Zeit dauern, bis die Soundbar auf die Dateien zugreifen und abspielen kann.

07 ANSCHLIESSEN EINES MOBILGERÄTS

Anschließen per Bluetooth

Wenn ein Mobilgerät über Bluetooth verbunden wird, können Sie einen Stereoton ohne lästige Kabel hören.

- Die Verbindung ist auf einen Fernseher oder zwei Bluetooth-Geräte gleichzeitig eingeschränkt.

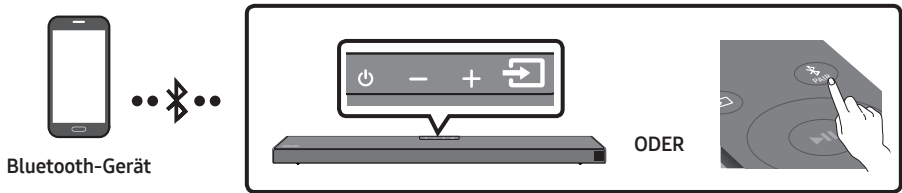

Die erste Verbindung

1. Drücken Sie die Taste **PAIR** auf der Fernbedienung, um in den Modus **„BT PAIRING“** zu wechseln.
(ODER) a. Drücken Sie die Taste **Quelle** auf dem Bedienfeld der Oberseite und wählen Sie dann **„BT“** aus.
„BT“ wird in wenigen Sekunden automatisch zu **„BT PAIRING“** oder zu **„BT READY“**, falls eine Verbindung bereits verzeichnet wurde.
b. Wenn **„BT READY“** erscheint, die Taste **Quelle** auf dem Bedienfeld der Oberseite der Soundbar für mehr als 5 Sekunden gedrückt halten, damit **„BT PAIRING“** angezeigt wird.
2. Wählen Sie **„[AV] Samsung Soundbar Q6T-Series“** aus der Liste aus.
 - Wenn eine Soundbar mit dem Bluetooth-Gerät verbunden ist, wird **[Bluetooth-Gerätename]** → **„BT“** in der vorderen Anzeige angezeigt.
3. Geben Sie Musikdateien auf dem über Bluetooth verbundenen Gerät über die Soundbar aus.



Falls das Gerät nicht verbunden werden kann

- Falls die Auflistung der zuvor verbundenen Soundbar (z. B. **„[AV] Samsung Soundbar Q6T-Series“**) in der Liste erscheint, löschen Sie sie.
- Wiederholen Sie dann Schritt 1 und 2.

HINWEIS

- Nachdem Sie die Soundbar zum ersten Mal mit Ihrem Mobilgerät verbunden haben, verwenden Sie den Modus **„BT READY“** um erneut eine Verbindung herzustellen.

Was ist der Unterschied zwischen BT READY und BT PAIRING?

- **BT READY** : In diesem Modus können Sie nach zuvor verbundenen Fernsehern suchen oder ein zuvor verbundenes Mobilgerät mit der Soundbar verbinden.
- **BT PAIRING** : In diesem Modus können Sie ein neues Gerät mit der Soundbar verbinden. (Drücken Sie die Taste  **PAIR** auf der Fernbedienung oder halten Sie die Taste  (**Quelle**) auf der Oberseite der Soundbar für mehr als 5 Sekunden gedrückt, während die Soundbar im „BT“-Modus ist.)

HINWEISE

- Falls sie beim Verbinden mit einem Bluetooth-Gerät nach einem PIN-Code gefragt werden, geben Sie <0000> ein.
- Im Bluetooth-Verbindungsmodus geht die Bluetooth-Verbindung verloren, wenn der Abstand zwischen der Soundbar und dem Bluetooth-Gerät 10 m überschreitet.
- Die Soundbar schaltet sich nach 20 Minuten im Bereitschaftszustand automatisch aus.
- Die Soundbar könnte unter den folgenden Umständen die Bluetooth-Suche oder -Verbindung eventuell nicht korrekt ausführen:
 - Wenn die Soundbar von einem starken elektrischen Feld umgeben ist.
 - Falls mehrere Bluetooth-Geräte gleichzeitig mit der Soundbar gekoppelt werden.
 - Wenn das Bluetooth-Gerät ausgeschaltet ist, sich nicht an der richtigen Stelle befindet oder nicht funktioniert.
- Elektronische Geräte können Funkstörungen verursachen. Elektromagnetische Wellen erzeugende Geräte müssen vom Soundbar-Hauptgerät ferngehalten werden - z. B. Mikrowellen, WLAN-Geräte etc.
- Der Soundbar unterstützt SBC data (44,1kHz, 48kHz).
- Nur an ein Bluetooth-Gerät anschließen, das die A2DP (AV) Funktion unterstützt.
- Es kann keine Verbindungen zwischen dem Soundbar und Bluetooth-Geräten hergestellt werden, die nur die HF (Hands Free) Funktion unterstützen.
- Nachdem Sie eine Verbindung zwischen der Soundbar und einem Bluetooth-Gerät hergestellt haben, wird durch Auswahl von „**[AV] Samsung Soundbar Q6T-Series**“ aus der Liste der gefundenen Geräte die Soundbar automatisch in den „**BT**“-Modus umgeschaltet.
 - Ist nur verfügbar, wenn der Soundbar in der Liste der verbundenen Geräte des Bluetooth-Geräts aufgelistet ist. (Es muss zuvor mindestens einmal eine Verbindung zwischen dem Soundbar und dem Bluetooth-Gerät hergestellt worden sein.)
- Der Soundbar erscheint nur in der Liste der vom Bluetooth-Gerät gefundenen Geräte, wenn der Soundbar „**BT READY**“ anzeigt.

Bluetooth Power Ein (SOUND MODE)

Wenn die Funktion das Gerät über Bluetooth Power Ein aktiviert und der Soundbar ausgeschaltet ist und ein Bluetooth-Gerät, mit dem bereits zuvor eine Verbindung mit dem Soundbar hergestellt wurde, versucht, eine Verbindung mit dem Soundbar herzustellen, schaltet sich der Soundbar automatisch ein.

1. Halten Sie die Taste **SOUND MODE** mindestens 5 Sekunden gedrückt, während die Soundbar eingeschaltet ist.
2. Auf dem Display der Soundbar erscheint „**ON-BLUETOOTH POWER**“.

Das Bluetooth-Gerät von der Soundbar trennen

Sie können die Verbindung zwischen dem Bluetooth-Gerät und Soundbar trennen. Die Anleitung hierzu finden Sie in der Bedienungsanleitung des Bluetooth-Geräts.

- Verbindung zum Soundbar wird getrennt.
- Wenn die Soundbar von dem Bluetooth-Gerät getrennt ist, zeigt die Soundbar „**BT DISCONNECTED**“ auf der vorderen Anzeige an.

Trennen der Soundbar vom Bluetooth-Gerät

Drücken Sie die Taste  (**Quelle**) auf dem Bedienfeld oder Oberseite oder auf der Fernbedienung und wechseln Sie dann in einen beliebigen Modus außer in den „**BT**“-Modus.

- Das Trennen dauert einige Zeit, da das Bluetooth-Gerät ein Antwortsignal von der Soundbar empfangen muss. (Die Zeit zum Trennen kann je nach Bluetooth-Gerät unterschiedlich sein)
- Wenn die Soundbar von dem Bluetooth-Gerät getrennt ist, zeigt die Soundbar „**BT DISCONNECTED**“ auf der vorderen Anzeige an.

HINWEISE

- Bei einer Bluetooth Verbindung geht die Bluetooth Verbindung verloren, wenn der Abstand zwischen dem Soundbar und dem Bluetooth Gerät 10 m überschreitet.
- Wenn sich der Soundbar für mehr als 20 Minuten im Bereitschaftszustand befindet, schaltet er sich automatisch aus.

Mehr über Bluetooth

Bluetooth ist eine neue Technologie, mit der es möglich ist, Bluetooth-fähige Geräte über eine kurze Funkverbindung miteinander zu verbinden.

- Ein Bluetooth Gerät kann Störungen erzeugen oder falsch funktionieren, wenn:
 - Das Empfangs-/Sendesystem eines Bluetooth-Geräts oder der Haupteinheit mit einem Körperteil berührt wird.
 - Die Funkübertragung durch Wände, Ecken oder Bürotrennwände behindert wird.
 - Interferenzen mit Geräten auftreten, welche dasselbe Frequenzband verwenden, wie medizinische Geräte, Mikrowellenherde oder Funknetzwerke.
- Wenn Sie Soundbar über das Bluetooth Gerät betreiben möchten, stellen Sie sicher, dass der Abstand kurz gehalten wird.
- Mit zunehmender Entfernung zwischen Soundbar und Bluetooth-Gerät nimmt die Qualität der Bluetooth-Verbindung ab. Wenn die Distanz den Bluetooth-Betriebsbereich übersteigt, geht die Verbindung verloren.
- In Gebieten mit geringer Empfangssensibilität ist die Funktion der Bluetooth-Verbindung möglicherweise eingeschränkt.
- Die Bluetooth-Verbindung funktioniert nur mit Geräten in unmittelbarer Nähe. Die Verbindung wird automatisch unterbrochen, wenn dieser Radius überschritten wird. Selbst innerhalb dieses Radius kann die Klangqualität durch Hindernisse wie Mauern oder Türen beeinträchtigt werden.
- Dieses Drahtlosgerät kann während des Betriebs elektrische Störungen verursachen.

Bluetooth-Mehrfachverbindung

Die Soundbar kann mit 2 Bluetooth-Geräten gleichzeitig verbunden werden.

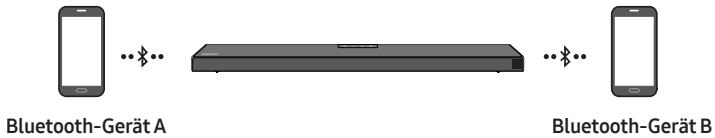

1. Verbinden Sie die Soundbar mit bis zu zwei Bluetooth-Geräten. (Weitere Informationen finden Sie auf Seite 18)
2. Spielen Sie Musik von einem der angeschlossenen Bluetooth-Geräte ab, während zwei Geräte verbunden sind.
3. Um Musik vom Bluetooth-Gerät „B“ während der Wiedergabe vom Gerät „A“ abzuspielen, pausieren oder stoppen Sie die Wiedergabe auf dem Gerät „A“ und starten Sie dann die Wiedergabe auf dem Gerät „B“.
 - Das Gerät schaltet nicht um, wenn Musik vom Gerät „B“ abgespielt wird, ohne dass das Gerät „A“ zuerst pausiert oder gestoppt wird.
4. In früheren Versionen als AVRCP V1.4 kann die Schaltzeit des Gerätes, das Musik abspielt, verzögert sein.





HINWEISE



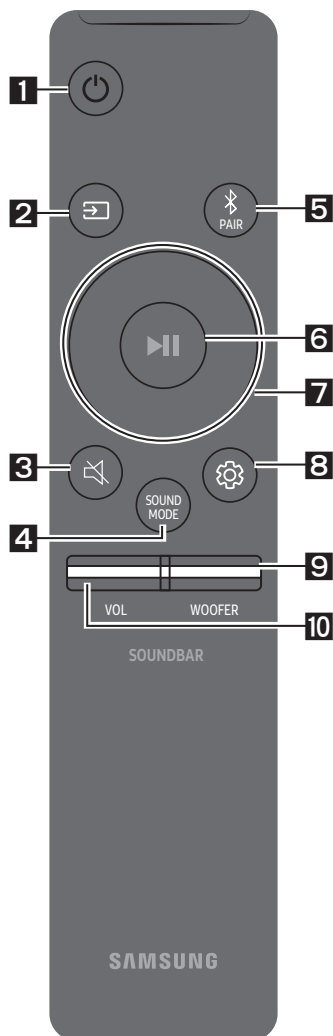



- Falls Sie versuchen ein 3. Bluetooth-Gerät zu verbinden, werden die Geräte A oder B getrennt. (Das Gerät, welches gerade nicht abspielt wird, wird getrennt.)
- Es können nur ein Samsung Fernsehgerät oder 2 Bluetooth-Geräte gleichzeitig angeschlossen werden.
- Die Soundbar wird von Bluetooth-Geräten getrennt, wenn sie eine Verbindungsanforderung von einem Samsung-TV erhält.





08 VERWENDEN DER FERNBEDIENUNG

So verwenden Sie die Fernbedienung

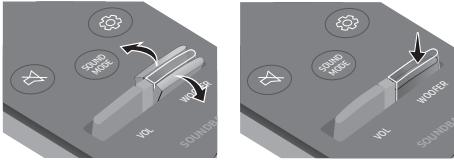

1	 Strom	Schaltet die Soundbar ein und aus.
2	 Quelle	Drücken Sie dies, um eine an die Soundbar angeschlossene Quelle auszuwählen.
3	 Stummschaltung	Drücken Sie die Taste  (Stummschaltung), um den Ton stumm zu schalten. Drücken Sie sie erneut, um den Ton wieder einzuschalten.
4	 SOUND MODE	Sie können den gewünschten Toneffekt durch Wahl von STANDARD , SURROUND SOUND , GAME PRO , ADAPTIVE SOUND oder DTS VIRTUAL:X auswählen. <ul style="list-style-type: none">– STANDARD Gibt den Originalton aus.– SURROUND SOUND Liefert ein größeres Klangfeld als der Standard.– GAME PRO Liefert einen stereoskopischen Sound, der Sie beim Spielen in die Handlung eintauchen lässt.– ADAPTIVE SOUND Analysiert den Inhalt in Echtzeit und stellt automatisch das optimale Schallfeld auf Grundlage der Eigenschaften des Inhalts zur Verfügung.– DTS VIRTUAL:X Immersiver 3D-Sound aus jedem Inhalt.

	<ul style="list-style-type: none"> • DRC (Dynamic Range Control) DRC-Funktion (Dynamic Range Control) auf Dolby Digital-Tracks anwenden. Drücken Sie die Taste SOUND MODE und halten Sie sie gedrückt, während die Soundbar ausgeschaltet ist, um DRC (Dynamic Range Control) ein- oder auszuschalten. Bei aktiviertem DRC wird lauter Ton reduziert. (Der Ton könnte verzerrt werden.) • Bluetooth Power Mit dieser Funktion schaltet sich die Soundbar automatisch ein, wenn sie eine Verbindungsanfrage von einem zuvor verbundenen Fernseher oder Bluetooth-Gerät erhält. Diese Einstellung ist standardmäßig eingeschaltet. <ul style="list-style-type: none"> – Halten Sie die Taste SOUND MODE für mindestens 5 Sekunden gedrückt, um die Bluetooth Power-Funktion auszuschalten.
<p>5</p>  <p>Bluetooth PAIR</p>	<p>Drücken Sie die  PAIR-Taste. Im Soundbar-Display wird „BT PAIRING“ angezeigt. In diesem Modus können Sie die Soundbar mit einem neuen Bluetooth-Gerät verbinden, indem Sie die Soundbar aus der Bluetooth-Gerätesuchliste auswählen.</p>
<p>6</p>  <p>Wiedergabe / Pause</p>	<p>Drücken Sie die -Taste, um eine Musikdatei vorübergehend anzuhalten. Wenn Sie die Taste erneut drücken, wird die Musikdatei wiedergegeben.</p>
<p>7</p>  <p>Oben/Unten/ Links/Rechts</p>	 <p>Drücken Sie die angegebenen Bereiche zum Auswählen von Oben/Unten/Links/Rechts.</p> <p>Drücken Sie Oben/Unten/Links/Rechts auf der Taste zum Auswählen oder Einstellen von Funktionen.</p> <ul style="list-style-type: none"> • Wiederholen Zum Verwenden der Wiederholungsfunktion im „USB“-Modus drücken Sie die Oben-Taste. • Musiktitel überspringen Drücken Sie die Taste Rechts, um die nächste Musikdatei auszuwählen. Drücken Sie die Taste Links, um die vorherige Musikdatei auszuwählen. • ID SET Drücken und halten Sie die Taste Oben für 5 Sekunden gedrückt, um ID SET abzuschließen (beim Verbinden mit einem Zubehörelement).

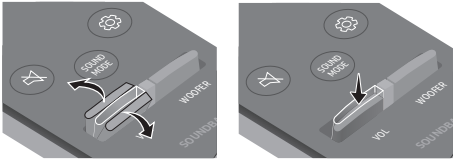
	<ul style="list-style-type: none"> • Lautstärkebeschränkungsfunktion Um Ihr Gehör zu schützen, beschränkt die Lautstärkebegrenzungsfunktion die Lautstärke auf 20, wenn Sie die Soundbar einschalten und die Lautstärke höher als 20 eingestellt ist. <ul style="list-style-type: none"> – Der Standardwert für die Lautstärkebegrenzungsfunktion ist Aus. Sie müssen sie einschalten, um sie zu aktivieren. – Wenn sie eingeschaltet wird, bleibt die Lautstärkebegrenzungsfunktion auch dann eingeschaltet, wenn die Stromversorgung ausgeschaltet wird. – Ein- oder Ausschalten der Lautstärkebegrenzungsfunktion halten Sie die Taste Unten an der Fernbedienung 5 Sekunden lang gedrückt. Bei ausgeschalteter Lautstärkebegrenzungsfunktion erscheint „V FREE“ in der vorderen Anzeige. Bei eingeschalteter Funktion erscheint „V LOCK“.
<p>8</p>  <p>Klangsteuerung</p>	<p>Sie können unter TREBLE, BASS, oder AUDIO SYNC auswählen.</p> <ul style="list-style-type: none"> • Um die Lautstärke der Höhen oder des Basses zu regeln, drücken Sie die Taste Klangsteuerung, um TREBLE oder BASS auszuwählen und passen Sie dann die Lautstärke mit den Oben/Unten-Tasten zwischen -6~+6 an. • Drücken Sie die Taste  (Klangsteuerung) und halten Sie sie ca. 5 Sekunden lang gedrückt, um den Klang für jedes Frequenzband anzupassen. 150Hz, 300Hz, 600Hz, 1,2kHz, 2,5kHz, 5kHz und 10kHz sind durch Verwendung der Tasten Links/Rechts wählbar und können mit den Tasten Oben/Unten auf eine Einstellung zwischen -6 bis +6 eingestellt werden. • Falls das Video auf dem Fernseher und der Ton der Soundbar nicht synchron sind, drücken Sie die Klangsteuerung-Taste, um AUDIO SYNC auszuwählen und stellen Sie dann mit den Oben/Unten-Tasten die Audioverzögerung zwischen 0~300 Millisekunden ein. (Nicht verfügbar im „USB“- oder „BT“-Modus.) • Wenn die Surroundlautsprecher angeschlossen sind, kann die Rücklautsprecher-Funktion auf EIN/AUS gestellt werden, indem die Oben/Unten-Tasten verwendet werden, um die Lautstärke in einem Bereich von -6 bis +6 einzustellen. • AUDIO SYNC wird nur bei einigen Funktionen unterstützt.
<p>9</p>  <p>WOOFER</p>	 <p>Bewegen Sie die WOOFER-Taste vor oder zurück, um die Lautstärke des Tieftöners auf -12 oder von -6 bis +6 einzustellen. Um die Lautstärke des Subwoofers auf 0 zu stellen, drücken Sie die Taste.</p>
<p>10</p>  <p>VOL</p>	 <p>Bewegen Sie die VOL-Taste vor oder zurück, um die Lautstärke einzustellen.</p> <ul style="list-style-type: none"> • Stummschaltung Drücken Sie die Taste VOL, um den Ton stumm zu schalten. Drücken Sie sie erneut, um den Ton wieder einzuschalten.

Anpassen der Soundbar-Lautstärke mit einer TV-Fernbedienung

Bei einem Samsung TV kann die Lautstärke der Soundbar mit der IR-Fernbedienung, die im Lieferumfang des Samsung TV enthalten ist, eingestellt werden.

Stellen Sie zuerst den Fernseher im TV-Menü Ihres Samsung TV auf externe Lautsprecher, und verwenden Sie dann die Samsung-Fernbedienung, um die Lautstärke der Soundbar einzustellen. Weitere Informationen finden Sie im Benutzerhandbuch des Fernsehgeräts. Standardmäßig wird diese Funktion von der Fernbedienung des Samsung TV gesteuert. Wenn es sich bei Ihrem Fernsehgerät nicht um einen Samsung TV handelt, befolgen Sie die nachstehenden Anweisungen, um die Einstellungen dieser Funktion zu ändern.

1. Schalten Sie die Soundbar aus.

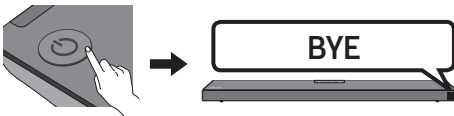

2. Wenn Sie diese Funktion nicht verwenden möchten, drücken Sie die Taste **WOOFER** nach oben und halten Sie sie für 5 Sekunden wiederholt gedrückt, bis „**OFF-TV REMOTE**“ in der Anzeige erscheint.

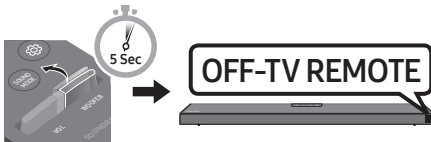

3. Wenn Sie die Soundbar mit der Fernbedienung Ihres Fernsehers steuern wollen, drücken Sie wiederholt die Taste **WOOFER** nach oben und halten Sie sie für 5 Sekunden gedrückt, bis „**ALL-TV REMOTE**“ in der Anzeige erscheint. Verwenden Sie dann das Menü Ihres Fernsehers, um externe Lautsprecher auszuwählen.

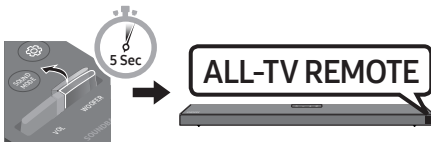

4. Wenn Sie die Soundbar in den Standardmodus zurücksetzen möchten (Steuerung über eine Samsung-TV-Fernbedienung), drücken Sie die Taste **WOOFER** nach oben und halten Sie sie für 5 Sekunden wiederholt gedrückt, bis „**SAMSUNG-TV REMOTE**“ in der Anzeige erscheint.

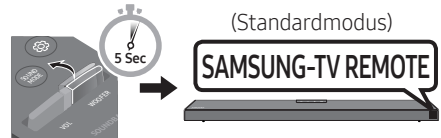

- Jedes Mal, wenn Sie die **WOOFER**-Taste nach oben drücken und für mindestens 5 Sekunden gedrückt halten, ändert sich der Modus in der folgender Reihenfolge: „**SAMSUNG-TV REMOTE**“ (Standardmodus) → „**OFF-TV REMOTE**“ → „**ALL-TV REMOTE**“.
- Diese Funktion ist je nach Fernbedienung eventuell nicht verfügbar.
- Diese Funktion wird von den folgenden Herstellern unterstützt:
VIZIO, LG, Sony, Sharp, PHILIPS, PANASONIC, TOSHIBA, Hisense, RCA

Verwenden der verborgenen Tasten (Tasten mit mehr als einer funktion)

Verborgene Taste		Referenzseite
Fernbedienungstaste	Funktion	
WOOFER (Oben)	TV-Fernbedienung Ein/Aus (Standby)	Seite 25
▶ (Wiedergabe / Pause)	Initialisieren (Standby)	Seite 30
Links	Automatische TV-Verbindung Ein/Aus (BT Bereit)	Seite 14
Oben	ID SET (Standby)	Seite 23
Unten	Lautstärkebeschränkung Ein/Aus (Standby)	Seite 24
 (Klangsteuerung)	7 Band EQ	Seite 24
SOUND MODE	DRC ON/OFF (Standby)	Seite 23
	Bluetooth Power	Seite 23

Ausgabe-spezifikationen für die unterschiedlichen sound-effekt-modi

Effekt		Eingang	Ausgang	
			Ohne drahtloses Rücklautsprecherkit	Mit drahtlosem Rücklautsprecherkit
 SOUND MODE	STANDARD	2.0 Kanal	2.1 Kanal	4.1 Kanal
		5.1 Kanal	3.1 Kanal	5.1 Kanal
	SURROUND SOUND	2.0 Kanal	4.1 Kanal	6.1 Kanal
		5.1 Kanal	5.1 Kanal	7.1 Kanal
	GAME PRO	2.0 Kanal	4.1 Kanal	6.1 Kanal
		5.1 Kanal	5.1 Kanal	7.1 Kanal
	ADAPTIVE SOUND	2.0 Kanal	4.1 Kanal	6.1 Kanal
		5.1 Kanal	5.1 Kanal	7.1 Kanal
	DTS VIRTUAL:X	2.0 Kanal	3.1 Kanal	5.1 Kanal
		5.1 Kanal	3.1 Kanal	5.1 Kanal

- Das drahtlose Rücklautsprecherkit von Samsung ist separat erhältlich. Für den Erwerb eines Kits kontaktieren Sie den Händler, bei dem Sie die Soundbar erworben haben.

09 INSTALLIEREN DER WANDHALTERUNG

Komponenten für die Anbringung an der Wand



Vorsichtsmaßnahmen für die Installation

- Installieren Sie nur an einer vertikalen Wand.
- Installieren Sie nicht an einem Ort mit hoher Temperatur oder Feuchtigkeit.
- Überprüfen Sie, ob die Wand stark genug ist, um das Gewicht des Produkts zu tragen. Falls nicht, verstärken Sie die Wand oder wählen Sie einen anderen Installationsort.
- Kaufen und verwenden Sie Befestigungsschrauben oder Verankerungen, die für Ihre Wandart geeignet sind (Gipskartonplatte, Eisenplatte, Holz, etc.). Fixieren Sie die Befestigungsschrauben falls möglich mit Wandverankerungen.
- Kaufen Sie Schrauben für die Wandmontage entsprechend der Art und der Dicke der Wand, an der Sie die Soundbar montieren wollen.
 - Durchmesser: M5
 - Länge: 35 mm oder länger empfohlen.
- Schließen Sie die Kabel vom Gerät an externe Geräte an, bevor sie die Soundbar an der Wand installieren.
- Stellen Sie sicher, dass das Gerät ausgeschaltet und der Netzstecker gezogen ist, bevor Sie es installieren. Andernfalls kann es zu einem elektrischen Schlag kommen.

Montagehilfe für die Wandhalterung



Aufhängungsschraube



Schraube



Wandhalterung

1. Platzieren Sie die **Montagehilfe für die Wandhalterung** an der Wand.
 - Die **Montagehilfe für die Wandhalterung** muss waagrecht positioniert sein.
 - Falls Ihr Fernseher an der Wand befestigt ist, installieren Sie die Soundbar mindestens 5 cm unterhalb des Fernsehers.



↑↓ 5 cm oder mehr

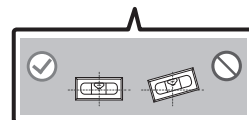

2. Richten Sie die **Mittellinie der Montagehilfe für die Wandhalterung** auf die Mitte des Fernsehers aus (wenn Sie die Soundbar unter dem Fernseher montieren) und befestigen Sie dann die **Montagehilfe für die Wandhalterung** mit Klebeband an der Wand.

- Wenn Sie die Soundbar nicht unter einem Fernseher montieren, stellen Sie sicher, dass sich die **Mittellinie** in der Mitte des Montagebereichs befindet.

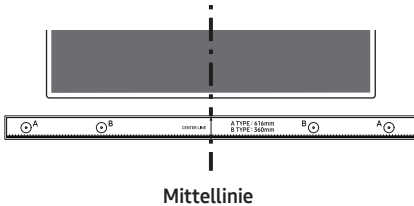

3. Drücken Sie die Spitze eines Stifts oder einen spitzen Bleistift durch die Mitte der **A-TYPE**-Bilder an beiden Enden der Montagehilfe, um die Löcher für die Aufhängungsschrauben zu markieren. Entfernen Sie dann die **Montagehilfe für die Wandhalterung**.

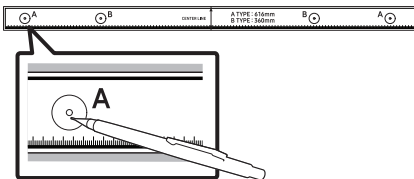

4. Bohren Sie mit einem geeigneten Bohrer an jeder Markierung ein Loch in die Wand.
- Wenn die Markierungen nicht den Positionen der Halterungsbolzen entsprechen, achten Sie darauf, geeignete Dübel oder Molly-Dübel in die Löcher einzuführen, bevor Sie die Aufhängungsschrauben einführen. Wenn Sie Dübel oder Molly-Dübel verwenden, achten Sie darauf, dass die gebohrten Löcher für die verwendeten Dübel oder Molly-Dübel groß genug sind.

5. Stecken Sie eine Schraube (nicht enthalten) durch jede **Aufhängungsschraube** und drehen Sie dann jede Schraube in einem Aufhängungsschraubenloch.

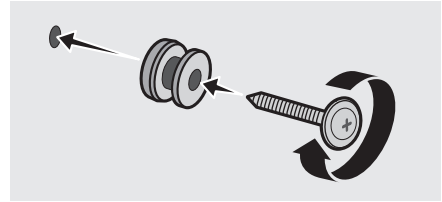

6. Installieren Sie 2 **Wandhalterung** mit der richtigen Ausrichtung auf der Unterseite der Soundbar unter Verwendung von 2 **Schrauben**.

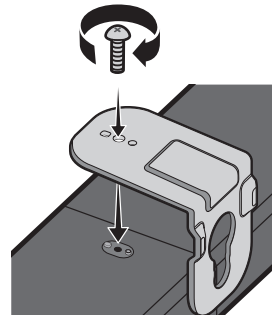

- Achten Sie beim Zusammenbau darauf, dass sich die Aufhängungsteile der **Wandhalterungen** hinter der Rückseite der Soundbar befinden.

Rückseite der Soundbar

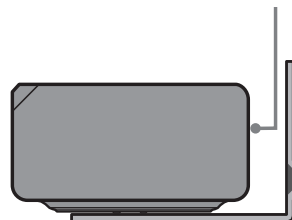

Rechtes Ende der Soundbar

7. Montieren Sie die Soundbar mithilfe der befestigten **Wandhalterungen**, indem Sie die **Wandhalterungen** an die **Aufhängungsschrauben** an der Wand hängen.

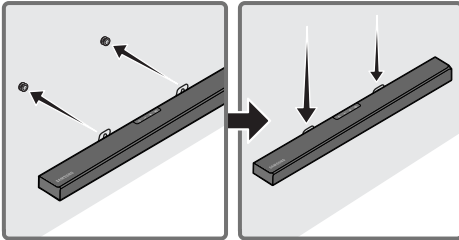

8. Schieben Sie die Soundbar wie nachfolgend dargestellt nach unten, sodass die **Wandhalterung** sicher auf den **Aufhängungsschraube** ruhen.
- Setzen Sie die **Aufhängungsschraube** in den breiten (unteren) Teil der **Wandhalterung** ein und schieben Sie dann die **Wandhalterung** nach unten, sodass die **Wandhalterung** sicher auf den **Aufhängungsschraube** ruhen.

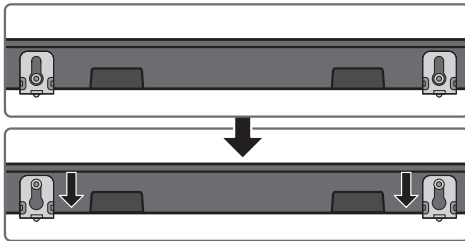

10 PLATZIEREN DER SOUNDBAR AUF EINEM TV-STÄNDER

Platzieren Sie die Soundbar auf einen TV-Ständer.

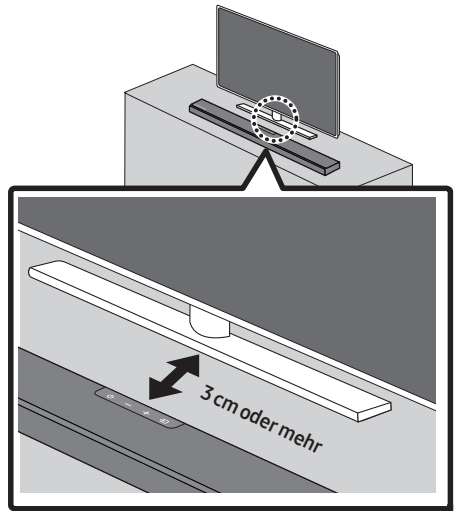

Richten Sie wie auf der Abbildung dargestellt die Mitte der Soundbar auf die Mitte des Fernsehers aus und positionieren Sie die Soundbar vorsichtig auf dem Fernsehständer.

Für eine optimale Tonqualität positionieren Sie die Soundbar mindestens 3 cm von der TV-Vorderseite entfernt.

HINWEIS

- Achten Sie darauf, dass die Soundbar auf einer flachen und stabilen Oberfläche platziert ist.

11 SOFTWAREAKTUALISIERUNG

Updateverfahren

Samsung kann in Zukunft Aktualisierungen für das Firmwaresystem der Soundbar anbieten.

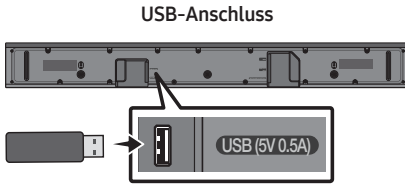

Wenn eine Aktualisierung angeboten wird, können Sie die Firmware aktualisieren, indem Sie ein USB-Gerät mit der darauf gespeicherten Firmware-Aktualisierung an den USB-Anschluss der Soundbar anschließen. Weitere Informationen zum Herunterladen der Aktualisierungsdateien finden Sie auf der Samsung Webseite unter (www.samsung.com→Support).

Wählen Sie dann den Produkttyp oder geben Sie die Modellnummer Ihrer Soundbar ein, wählen Sie die Option Software & Apps und dann Downloads. Beachten Sie, dass die Namen der Option variieren können.

Wichtig: Die Aktualisierungsfunktion löscht alle Benutzereinstellungen. Wir empfehlen Ihnen, Ihre Einstellungen aufzuschreiben, damit Sie sie nach der Aktualisierung einfach wieder einstellen können. Beachten Sie, dass das Aktualisieren der Firmware auch den Subwoofer-Anschluss zurücksetzt.

1. Schließen Sie einen USB-Stick an den USB-Anschluss Ihres Computers an.
Wichtig: Stellen Sie sicher, dass sich keine Musikdateien auf dem USB-Stick befinden. Dies kann dazu führen, dass das Firmware-Update fehlschlägt.
2. Gehen Sie auf die Samsung-Website unter (samsung.com) → wählen Sie Modellnummer eingeben und geben Sie das Modell Ihrer Soundbar ein. Wählen Sie Handbücher und Downloads und laden Sie die neueste Softwaredatei herunter.
3. Speichern Sie die heruntergeladene Software auf einem USB-Speicher und wählen Sie „extrahieren“, um den Ordner zu entzippen.
4. Schalten Sie die Soundbar aus und schließen Sie den USB-Stick mit dem Software-Update an den USB-Anschluss an.
5. Schalten Sie die Soundbar ein. Innerhalb von 3 Minuten wird „**UPDATE**“ angezeigt und der Aktualisierungsprozess beginnt.
6. Wenn das Update abgeschlossen ist, wird die Soundbar ausgeschaltet. Halten Sie die Taste **▶II** auf der Fernbedienung 5 Sekunden lang gedrückt. „**INIT**“ wird auf dem Bildschirm angezeigt und die Soundbar wird ausgeschaltet. Das Update ist abgeschlossen.
 - Dieses Produkt verfügt über eine DUAL-BOOT-Funktion. Wenn die Firmware nicht aktualisiert werden kann, können Sie sie erneut aktualisieren.
7. Stellen Sie Ihre Einstellungen an der Soundbar wieder her.

Wenn UPDATE nicht angezeigt wird

1. Schalten Sie die Soundbar aus, trennen Sie das Speichergerät mit den Update-Dateien und verbinden Sie es anschließend erneut mit dem USB-Anschluss der Soundbar.
2. Ziehen Sie das Stromkabel der Soundbar ab, schließen Sie es erneut an und schalten Sie dann die Soundbar ein.

HINWEISE

- Das Aktualisieren der Firmware funktioniert gegebenenfalls nicht richtig, wenn von der Soundbar unterstützte Audiodateien auf dem Speichergerät gespeichert sind.
- Unterbrechen Sie während des Aktualisierungsprozesses nicht die Stromversorgung und entfernen Sie nicht den USB-Speicher. Wenn die Aktualisierung der Firmware abgeschlossen ist, wird das Hauptgerät automatisch ausgeschaltet.
- Nach Abschluss der Aktualisierung wird die Benutzerkonfiguration in der Soundbar initialisiert, so dass Sie Ihre Einstellungen wieder einstellen können. Wir empfehlen Ihnen, Ihre persönlichen Einstellungen schriftlich zu notieren, damit Sie sie nach dem Update leicht wiederherstellen können.

Beachten Sie, dass durch die Aktualisierung der Firmware auch die Subwoofer-Verbindung zurückgesetzt wird.

Wenn die Verbindung zum Subwoofer nach dem Update nicht automatisch wiederhergestellt wird, siehe Seite 6.

Wenn das Software-Update fehlschlägt, prüfen Sie, ob der USB-Speicher defekt ist.

- Benutzer von Mac OS sollten als USB-Format MS-DOS (FAT) verwenden.
- Abhängig vom Hersteller des Speichergeräts ist eine Aktualisierung über USB gegebenenfalls nicht verfügbar.

12 FEHLERBEHEBUNG

Bevor Sie sich an den Kundendienst wenden, überprüfen Sie bitte die folgenden Punkte.

Das Gerät wird nicht eingeschaltet.

Ist das Netzkabel fest mit der Steckdose und dem Netzteil verbunden?

- Ziehen Sie das Netzkabel aus der Steckdose und dem Netzteil heraus und schließen Sie es wieder an, um eine sichere Verbindung zu gewährleisten.

Ist das Netzteil fest mit dem Hauptgerät verbunden?

- Trennen Sie das Netzteil von der Soundbar und schließen Sie es wieder an, um eine feste und sichere Verbindung zu gewährleisten.

Eine Funktion funktioniert nicht, wenn die Taste gedrückt wird.

Gibt es statische Elektrizität in der Luft?

- Trennen Sie den Netzstecker und schließen Sie ihn erneut an.

Im BT-Modus kommt es zu Tonaussetzern.

- Siehe die Abschnitte zur Bluetooth-Verbindung auf Seite 13 und 18.

Es wird kein Ton wiedergegeben.

Ist die Stummschaltfunktion aktiviert?

- Drücken Sie die Taste  (Stummschaltung), um die Stummschaltfunktion zu deaktivieren.

Ist die Lautstärke auf das Minimum eingestellt?

- Passen Sie die Lautstärke an.

Die Fernbedienung funktioniert nicht.

Sind die Batterien leer?

- Tauschen Sie sie gegen neue aus.

Ist der Abstand zwischen Fernbedienung und Soundbar-Hauptgerät zu groß?

- Gehen Sie mit der Fernbedienung näher an das Soundbar-Hauptgerät heran.

Die rote LED am Subwoofer blinkt und der Subwoofer gibt keinen Ton aus.

Dieses Problem kann auftreten, wenn der Subwoofer nicht an das Soundbar-Hauptgerät angeschlossen ist.

- Versuchen Sie, den Subwoofer erneut zu verbinden. (Siehe Seite 6.)

Der Subwoofer brummt und vibriert spürbar.

Versuchen Sie, die Vibration Ihres Subwoofers anzupassen.

- Bewegen Sie die **WOOFER**-Taste an Ihrer Fernbedienung vor oder zurück, um den Subwoofer-Pegel einzustellen. (bis -12 oder zwischen -6 ~ +6).

13 LIZENZ



Manufactured under license from Dolby Laboratories. Dolby, Dolby Audio, Pro Logic, and the double-D symbol are trademarks of Dolby Laboratories.



For DTS patents, see <http://patents.dts.com>. Manufactured under license from DTS Licensing Limited. DTS, the Symbol, DTS and the Symbol together, Digital Surround, and the Digital Surround logo are registered trademarks or trademarks of DTS, Inc. in the United States and/or other countries. © DTS, Inc. All Rights Reserved.



For DTS patents, see <http://patents.dts.com>. Manufactured under license from DTS Licensing Limited. DTS, the Symbol, DTS and the Symbol together, Virtual:X, and the DTS Virtual:X logo are registered trademarks or trademarks of DTS, Inc. in the United States and/or other countries. © DTS, Inc. All Rights Reserved.



The terms HDMI and HDMI High-Definition Multimedia Interface, and the HDMI Logo are trademarks or registered trademarks of HDMI Licensing LLC in the United States and other countries.



The Bluetooth® word mark and logos are registered trademarks owned by the Bluetooth SIG, Inc. and any use of such marks by Samsung Electronics Co., Ltd. is under license. Other trademarks and trade names are those of their respective owners.

14 BEKANNTMACHUNG ZU OPEN SOURCE LIZENZEN

Wenn Sie Fragen bezüglich des Themas Open Source haben, wenden Sie sich bitte per E-Mail unter der Adresse an Samsung (oss.request@samsung.com).

15 WICHTIGE HINWEISE ZUM KUNDENDIENST

- Die Abbildungen in dieser Anleitung dienen nur als Referenz und können sich vom aktuellen Produkt unterscheiden.
- Es kann eine Gebühr erhoben werden, wenn:
 - (a) Ein Techniker auf Ihre Anfrage bestellt wird und am Gerät kein Defekt vorliegt (z. B. weil Sie diese Bedienungsanleitung nicht gelesen haben).
 - (b) Sie das Gerät in einer Reparaturwerkstatt abgegeben haben und am Gerät kein Defekt vorliegt (z. B. weil Sie diese Bedienungsanleitung nicht gelesen haben).
- Die Höhe dieser Gebühr wird Ihnen mitgeteilt, bevor irgendwelche Arbeiten durchgeführt werden oder der Hausbesuch erfolgt.

16 SPEZIFIKATIONEN UND LEITFADEN

Technische daten

Modellname	HW-Q60T
USB	5V/0,5A
Gewicht	3,4 kg
Abmessungen (B × H × T)	980,0 x 58,0 x 105,0 mm
Betriebstemperatur	+5°C bis +35°C
Zulässige Luftfeuchtigkeit	10 % ~ 75 %
VERSTÄRKER Nennausgangsleistung	30W x 6 + 10W x 2
Unterstützte Wiedergabeformate	LPCM 2ch, Dolby Audio™ (unterstützt Dolby® Digital), DTS, DTS Virtual:X
AUSGANGSLEISTUNG DES DRAHTLOSGERÄTS BT max. Transmitterleistung SRD max. Transmitterleistung	6mW bei 2,402GHz - 2,480GHz 25mW bei 5,725GHz – 5,825GHz

Subwoofername	PS-WR65BB
Gewicht	6,2 kg
Abmessungen (B × H × T)	205,0 x 353,0 x 303,2 mm
VERSTÄRKER Nennausgangsleistung	160W
AUSGANGSLEISTUNG DES DRAHTLOSGERÄTS SRD max. Transmitterleistung	25mW bei 5,725GHz – 5,825GHz

Gesamtstromverbrauch im Bereitschaftszustand (W)	2,0W
Bluetooth Anschlussdeaktivierungsmethode	Halten Sie die Taste SOUND MODE für mindestens 5 Sekunden gedrückt, um die Bluetooth Power-Funktion auszuschalten.

HINWEISE

- Samsung Electronics Co., Ltd behält sich das Recht auf unangekündigte Änderungen vor.
- Gewicht und Abmessungen können von den Angaben abweichen.

- Samsung erklärt hiermit, dass dieses Gerät der Richtlinie 2014/53/EU entspricht.

Der vollständige Text der EU-Konformitätserklärung ist unter folgender Internetadresse abrufbar: <http://www.samsung.com> geben Sie unter Support > Produktsupport suchen den Modellnamen ein.
Dieses Gerät kann in allen EU-Ländern betrieben werden.



[Korrekte Entsorgung der Batterien dieses Produkts]

(Gilt für Länder mit Abfalltrennsystemen)

Die Kennzeichnung auf der Batterie bzw. auf der dazugehörigen Dokumentation oder Verpackung gibt an, dass die Batterie zu diesem Produkt nach seiner Lebensdauer nicht zusammen mit dem normalen Haushaltsmüll entsorgt werden darf. Wenn die Batterie mit den chemischen Symbolen Hg, Cd oder Pb gekennzeichnet ist, liegt der Quecksilber-, Cadmium- oder Blei-Gehalt der Batterie über den in der EG-Richtlinie 2006/66 festgelegten Referenzwerten. Wenn Batterien nicht ordnungsgemäß entsorgt werden, können sie der menschlichen Gesundheit bzw. der Umwelt schaden.

Bitte helfen Sie, die natürlichen Ressourcen zu schützen und die nachhaltige Wiederverwertung von stofflichen Ressourcen zu fördern, indem Sie die Batterien von anderen Abfällen getrennt über Ihr örtliches kostenloses Altbatterie- Rücknahmesystem entsorgen.



Korrekte Entsorgung von Altgeräten (Elektroschrott)

(Gilt für Länder mit Abfalltrennsystemen)

Die Kennzeichnung auf dem Produkt, Zubehörteilen bzw. auf der dazugehörigen Dokumentation gibt an, dass das Produkt und Zubehörteile (z. B. Ladegerät, Kopfhörer, USB-Kabel) nach ihrer Lebensdauer nicht zusammen mit dem normalen Haushaltsmüll entsorgt werden dürfen. Entsorgen Sie dieses Gerät und Zubehörteile bitte getrennt von anderen Abfällen, um der Umwelt bzw. der menschlichen Gesundheit nicht durch unkontrollierte Müllbeseitigung zu schaden. Helfen Sie mit, das Altgerät und Zubehörteile fachgerecht zu entsorgen, um die nachhaltige Wiederverwertung von stofflichen Ressourcen zu fördern. Private Nutzer wenden sich an den Händler, bei dem das Produkt gekauft wurde, oder kontaktieren die zuständigen Behörden, um in Erfahrung zu bringen, wo Sie das Altgerät bzw. Zubehörteile für eine umweltfreundliche Entsorgung abgeben können.

Gewerbliche Nutzer wenden sich an ihren Lieferanten und gehen nach den Bedingungen des Verkaufsvertrags vor. Dieses Produkt und elektronische Zubehörteile dürfen nicht zusammen mit anderem Gewerbemüll entsorgt werden.

Für Informationen über die Umweltverpflichtungen und produktspezifischen regulatorischen Verpflichtungen von Samsung wie z. B. REACH, WEEE, Batterien, besuchen Sie:
http://www.samsung.com/uk/aboutsamsung/samsungelectronics/corporatecitizenship/data_corner.html

VERORDNUNG (EU) 2019/1782 DER KOMMISSION

Ökodesign-Anforderungen an externe Netzteile
www.samsung.com/global/ecodesign_component

VEILIGHEIDSGEGEVENS

Veiligheidsinstructies

OPEN NOOIT DE BEHUIZING VAN DIT APPARAAT, WANT DAN LOOPT U HET GEVAAR EEN ELEKTRISCHE SCHOK TE KRIJGEN. DE BEHUIZING BEVAT GEEN ONDERDELEN DIE U ZELF KUNT REPAREREN. LAAT ONDERHOUD OVER AAN DE VAKHANDEL.

Zie onderstaande tabel voor een verklaring van symbolen die zich op uw Samsung-product kunnen bevinden.

	LET OP GEVAAR OPELEKTRISCHE SCHOKKEN. NIET OPENEN.	
	Dit symbool geeft aan dat de spanning binnen in het apparaat hoog is. Elk contact met onderdelen binnen in het product is gevaarlijk.	
	Dit symbool geeft aan dat er belangrijke informatie over het gebruik en onderhoud is meegeleverd met dit product.	
	Klasse II-product: Dit symbool geeft aan dat voor dit toestel geen veiligheidsaansluiting op aarde (massa) is vereist. Als dit symbool niet aanwezig is op een product met een netsnoer, dan MOET het product een betrouwbare aardingsaansluiting hebben.	
	Wisselspanning: Dit symbool geeft aan dat de nominale spanning wisselspanning is.	
	Gelijkspanning: Dit symbool geeft aan dat de nominale spanning gelijkspanning is.	
	Voorzichtig, raadpleeg de instructies voor gebruik: Dit symbool geeft aan dat de gebruiker de handleiding moet raadplegen voor meer informatie over de veiligheid.	

WAARSCHUWING

- Om het gevaar voor een elektrische schok te vermijden dient u dit apparaat niet aan regen of vocht bloot te stellen.

LET OP

- OM EEN ELEKTRISCHE SCHOK TE VOORKOMEN, ZORGT U DAT HET BREDE UITEINDE VAN DE STEKKER IN DE BREDE OPENING ZIT EN VOLLEDIG IS INGESTOKEN.
- Dit apparaat moet altijd aangesloten worden op een stroomingang met een geaard stopcontact.
- Om het apparaat los te koppelen van de stroomtoevoer, moet de stekker uit de stopcontact getrokken worden, daarom moet de stroomstekker gemakkelijk bereikbaar zijn.
- Stel dit apparaat niet bloot aan druppels of spatten. Plaats geen objecten op het apparaat die gevuld zijn met water (zoals een vaas).
- Als u dit apparaat volledig wilt uitschakelen, moet u de stekker uit het stopcontact trekken. Vervolgens moet de stekker altijd onder handbereik zijn.

VOORZORGSMATREGELEN

1. Zorg ervoor dat de wisselstroomvoorziening in uw huis voldoet aan de stroomvereisten die zijn vermeld op het identificatie-etiket op de onderkant van het product. Plaats de speler horizontaal op een geschikte ondergrond (meubelstuk) met genoeg ruimte er omheen voor ventilatie 7-10 cm. Zorg dat de ventilatieopeningen niet worden geblokkeerd. Plaats het apparaat niet op versterkers of andere apparaten die warm kunnen worden. Dit apparaat is bedoeld voor continu gebruik. Om het toestel volledig uit te schakelen, trekt u de stekker uit het stopcontact. Haal de stekker van het toestel uit het stopcontact als u het een lange tijd niet gaat gebruiken.
2. Haal bij onweer de stekker uit het stopcontact. Bliksem kan spanningspieken veroorzaken waardoor het apparaat beschadigd kan raken.
3. Stel het apparaat niet bloot aan direct zonlicht of andere warmtebronnen. Dit kan oververhitting veroorzaken en ertoe leiden dat het apparaat niet goed functioneert.
4. Bescherm het product tegen vocht (bijv. vazen) en overmatige warmte (bijv. een open haard) of tegen apparatuur die sterke magnetische of elektrische velden veroorzaakt. Haal de stekker uit het stopcontact wanneer het apparaat niet goed functioneert. Dit product is niet bedoeld voor industrieel gebruik. Dit product is uitsluitend bestemd voor particulier gebruik. Wanneer het product of een schijf bij een lage temperatuur wordt bewaard, kan condensatie optreden. Als u het apparaat in de winter verplaatst, wacht u ongeveer 2 uur totdat het apparaat weer op kamertemperatuur is voordat u deze gaat gebruiken.
5. De batterijen die in dit product worden gebruikt, bevatten chemicaliën die schadelijk zijn voor het milieu. Gooi batterijen niet met het gewone huisvuil weg. Werp de batterijen niet in het vuur. De batterijen mogen niet worden kortgesloten, gedemonteerd of oververhit. Bij incorrecte plaatsing van de batterijen bestaat ontploffingsgevaar. Vervang batterijen alleen door andere van hetzelfde type.

OVER DEZE HANDLEIDING

De gebruikershandleiding bevat twee onderdelen: dit eenvoudige document **GEBRUIKERSHANDLEIDING** en een gedetailleerde **VOLLEDIGE HANDLEIDING** die u kunt downloaden.



GEBRUIKERSHANDLEIDING

Raadpleeg deze handleiding voor veiligheidsvoorschriften, productinstallatie, componenten, verbindingen en productspecificaties.



VOLLEDIGE HANDLEIDING

Als u de QR-code scant, hebt u toegang tot de **VOLLEDIGE HANDLEIDING** op de online klantenondersteuningsdienst van Samsung. U kunt de handleiding op uw pc of mobiele apparaat zien, als u ze in documentindeling vanaf de website van Samsung downloadt. (<http://www.samsung.com/support>)

Ontwerp en specificaties kunnen zonder voorafgaande kennisgeving worden gewijzigd.

INHOUD

01	De Componenten Controleren	2
	Batterijen plaatsen vóór het gebruik van de afstandsbediening (AA-batterijen X 2)	2
02	Productenoverzicht	3
	Voorste paneel/Bovenpaneel van de Soundbar	3
	Onderpaneel van de Soundbar	4
03	De Soundbar Aansluiten	5
	De elektriciteit aansluiten	5
	De Soundbar op de subwoofer aansluiten	6
	– Automatische verbinding tussen de subwoofer en de Soundbar	6
	– De subwoofer handmatig verbinden als de automatische verbinding mislukt	7
	De SWA-8500S (afzonderlijk verkrijgbaar) met een Soundbar verbinden	8
04	Verbinden met uw TV	10
	Methode 1. Verbinden met een kabel	10
	– Een tv verbinden met een HDMI-kabel	10
	– Verbinden met een optische kabel	11
	Methode 2. Draadloos verbinden	13
	– Een tv via Bluetooth verbinden	13
05	Verbinden met een Extern Apparaat	15
	Verbinden met een HDMI-kabel	15
	Verbinden met een optische kabel	16
06	Een USB-opslagapparaat aansluiten	17

07	Een Mobiel Apparaat Verbinden	18
	Verbinden via Bluetooth	18
08	De Afstandsbediening Gebruiken	22
	Hoe de afstandsbediening gebruiken	22
	Het volume van de Soundbar aanpassen met de afstandsbediening van de tv	25
	De verborgen knoppen gebruiken (knoppen met meer dan een functie)	26
	Uitvoerspecificaties voor de verschillende geluidseffecten	26
09	De Wandmontage Installeren	27
	Voorzorgsmaatregelen bij de installatie	27
	Componenten voor muurmontage	27
10	De Soundbar plaatsen op een TV-voet	29
11	Software-Update	30
	Updateprocedure	30
	Als UPDATE niet wordt weergegeven	31
12	Problemen Oplossen	32
13	Licentie	33
14	Kennisgeving Open Source-Licentie	33
15	Belangrijke Opmerking over Service	33
16	Specificaties en Handleiding	34
	Specificaties	34

01 DE COMPONENTEN CONTROLEREN



- Meer informatie over de vereiste elektriciteit en het stroomverbruik vindt u op het etiket op het product. (Etiket: onderkant van de hoofdeenheid van de Soundbar)
- Om extra componenten of optionele kabels te kopen, neemt u contact op met een servicecentrum van Samsung of de klantenservice van Samsung.
- De accessoires kunnen er lichtjes anders uitzien dan de bovenstaande illustraties.

Batterijen plaatsen vóór het gebruik van de afstandsbediening (AA-batterijen X 2)

Schuif de achterklep in de richting van de pijl tot deze volledig is verwijderd. Plaats 2 AA-batterijen (1,5 V) op de juiste manier zodat hun polariteit correct is. Schuif de achterklep terug op zijn plaats.

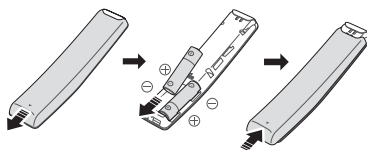

02 PRODUCTENOVERZICHT

Voorste paneel/Bovenpaneel van de Soundbar

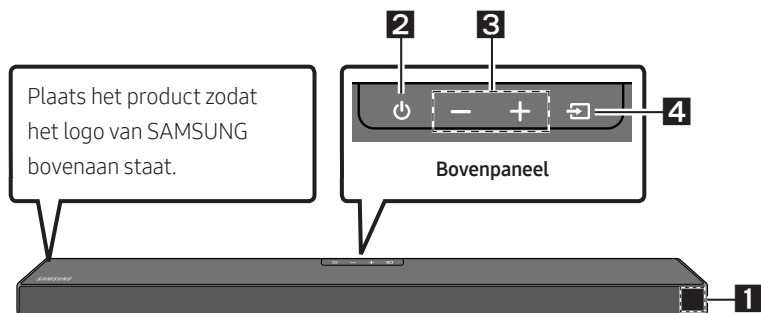

1	Scherm Geeft de productstatus en actuele modus weer.												
2	(Aan/Uit)-knop Schakelt de stroom in en uit. <ul style="list-style-type: none">• Functie Auto Power Down De eenheid wordt automatisch uitgezet in de volgende situaties.<ul style="list-style-type: none">– Modus D.IN / HDMI / BT / USB: Als er 20 minuten geen audiosignaal is.												
3	-/+ (Volume)-knop Stelt het volume bij. <ul style="list-style-type: none">• Na bijstelling verschijnt het volumeniveau op het voorste scherm van de Soundbar.												
4	(Bron)-knop Selecteert de invoermodus van de bron. <table border="1"><thead><tr><th>Invoermodus</th><th>Scherm</th></tr></thead><tbody><tr><td>Optische digitale invoer</td><td>D.IN</td></tr><tr><td>ARC (HDMI OUT)-invoer</td><td>D.IN → TV ARC (automatische omzetting)</td></tr><tr><td>HDMI-invoer</td><td>HDMI</td></tr><tr><td>BLUETOOTH-modus</td><td>BT</td></tr><tr><td>USB-modus</td><td>USB</td></tr></tbody></table> <ul style="list-style-type: none">• Om de 'BT PAIRING'-modus in te schakelen, wijzigt u de bron naar 'BT'-modus en houdt u de (Bron)-knop gedurende meer dan 5 seconden ingedrukt.	Invoermodus	Scherm	Optische digitale invoer	D.IN	ARC (HDMI OUT)-invoer	D.IN → TV ARC (automatische omzetting)	HDMI-invoer	HDMI	BLUETOOTH-modus	BT	USB-modus	USB
Invoermodus	Scherm												
Optische digitale invoer	D.IN												
ARC (HDMI OUT)-invoer	D.IN → TV ARC (automatische omzetting)												
HDMI-invoer	HDMI												
BLUETOOTH-modus	BT												
USB-modus	USB												

- Wanneer u de stekker in het stopcontact steekt, zal de aan/uit-toets binnen 4 tot 6 seconden werken.
- Wanneer u dit apparaat inschakelt, is er een vertraging van 4 tot 5 seconden voordat er geluid wordt weergegeven.
- Als u alleen het geluid van de Soundbar wilt horen, moet u de luidsprekers van de televisie uitschakelen in het audio-instellingsmenu van uw televisie. Raadpleeg de handleiding voor de TV die met uw televisie is meegeleverd.

Onderpaneel van de Soundbar

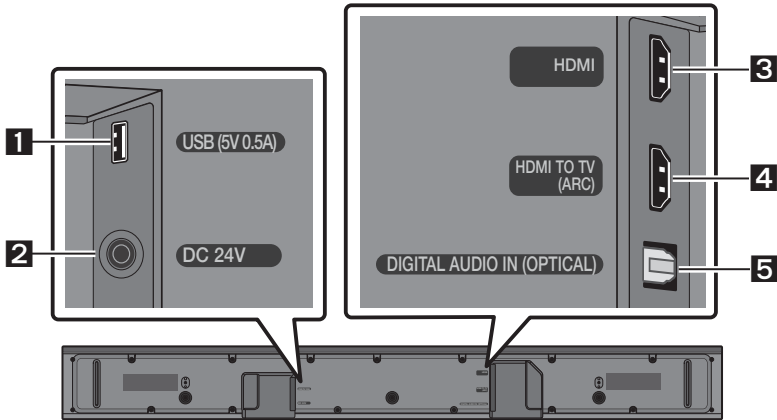

1	USB (5V 0.5A) Sluit hier een USB-apparaat aan om muziekbestanden op het USB-apparaat af te spelen via de Soundbar.
2	DC 24V (Voedingsspanning in) Sluit aan op de stroomadapter.
3	HDMI Voert tegelijkertijd digitale video- en audiosignalen in met een HDMI-kabel. Sluit aan op de HDMI-uitgang van een extern apparaat.
4	HDMI TO TV (ARC) Sluit aan op de HDMI (ARC)-aansluiting van een tv.
5	DIGITAL AUDIO IN (OPTICAL) Sluit aan op de digitale (optische) uitgang van een extern apparaat.

- Wanneer u de stroomkabel van de netstroomadapter uit het stopcontact trekt, trek dan aan de stekker. Trek niet aan de kabel.
- Steek de stekker van deze eenheid of andere onderdelen pas in een stopcontact als alle componenten zijn aangesloten.

03 DE SOUNDBAR AANSLUITEN

De elektriciteit aansluiten

Gebruik de stroomcomponenten om de Subwoofer en Soundbar op een stopcontact aan te sluiten in deze volgorde:

1. Sluit het netsnoer aan op de Subwoofer.
2. Sluit de kabel van de voedingsuitgang aan op de stroomadapter en vervolgens op de Soundbar.
3. Steek de stekker in het stopcontact.

Raadpleeg de onderstaande illustraties.

- Meer informatie over de vereiste elektriciteit en het stroomverbruik vindt u op het etiket op het product. (Etiket: onderkant van de hoofdeenheid van de Soundbar)

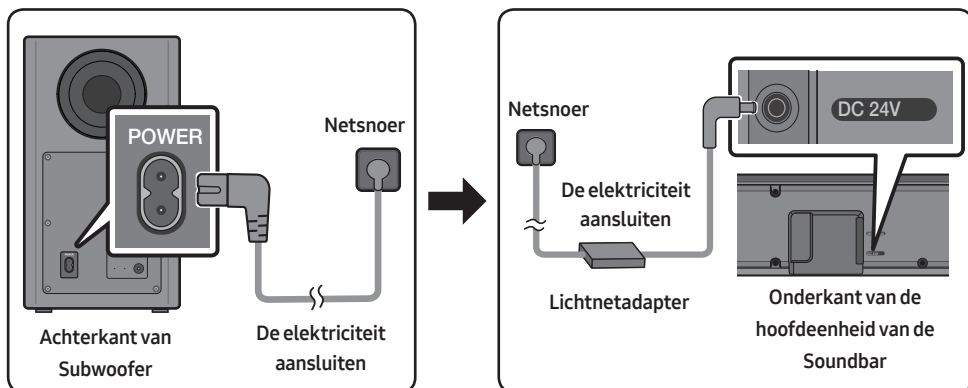

- Zorg ervoor dat de lichtnetadapter plat op de tafel of de vloer ligt. Als u de lichtnetadapter zo plaatst dat deze met de ingang voor het netsnoer naar boven hangt, kunnen water of andere vreemde stoffen in de adapter terechtkomen waardoor de adapter niet meer goed werkt.

De Soundbar op de subwoofer aansluiten

Wanneer de subwoofer is aangesloten, geniet u van rijke lage tonen.

Automatische verbinding tussen de subwoofer en de Soundbar

Wanneer u de stroom inschakelt nadat u de stroomkabels op de Soundbar en subwoofer hebt aangesloten, wordt de subwoofer automatisch verbonden met de Soundbar.

- Wanneer de automatische koppeling voltooid is, branden de blauwe indicatorlampjes achteraan de subwoofer.

LED-indicatielampjes achteraan de subwoofer

LED	Status	Beschrijving	Oplossing
Blauw	Aan	Met succes aangesloten (normale werking)	-
	Knipperend	De verbinding herstellen	Controleer of het netsnoer bevestigd aan de hoofdeenheid van de Soundbar goed is aangesloten of wacht ongeveer 5 minuten. Als het knipperen aanhoudt, probeer de subwoofer dan handmatig te verbinden. Zie pagina 7.
Rood	Aan	Stand-by (met de hoofdeenheid van de Soundbar uitgeschakeld)	Controleer of het netsnoer naar de hoofdeenheid van de Soundbar goed is aangesloten.
		Verbinding mislukt	Sluit opnieuw aan. Raadpleeg de instructies voor handmatig verbinden op pagina 7.
Rood en blauw	Knipperend	Storing	Raadpleeg in de handleiding de contactinformatie voor het Samsung Servicecenter.

De subwoofer handmatig verbinden als de automatische verbinding mislukt

Voordat u onderstaande procedure voor de handmatige verbinding uitvoert:

- Controleer of de stroomsnoeren voor de Soundbar en subwoofer goed zijn aangesloten.
- Zorg ervoor dat de Soundbar ingeschakeld is.

1. Houd **ID SET** aan de achterkant van de subwoofer ten minste 5 seconden ingedrukt.
 - Het rode indicatorlampje op de achterkant van de subwoofer gaat uit en het blauwe indicatorlampje knippert.

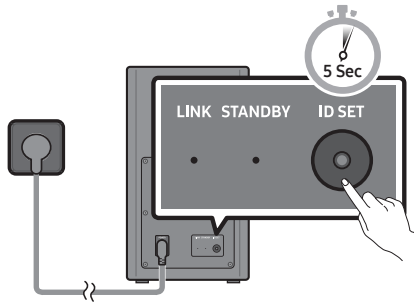

Achterkant van Subwoofer

2. Houd de knop **Omhoog** op de afstandsbediening ten minste 5 seconden ingedrukt.
 - Het bericht **ID SET** verschijnt even op het scherm van de Soundbar en verdwijnt vervolgens.
 - De Soundbar wordt volledig uitgeschakeld wanneer **ID SET** voltooid is.

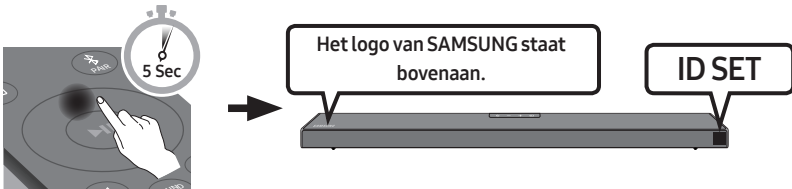

3. Controleer of de LINK LED vast blauw is (verbinding voltooid).

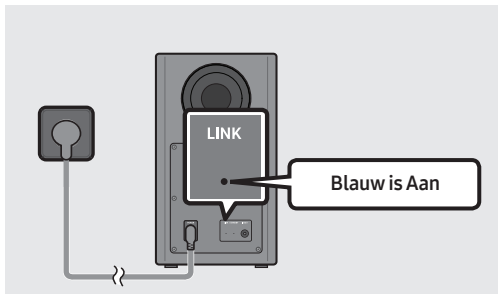

Het indicatielampje LINK LED stopt met knipperen en licht vast blauw op wanneer een verbinding tot stand is gebracht tussen de Soundbar en de draadloze Subwoofer.

OPMERKINGEN

- Steek de stroomkabel van dit product of uw tv pas in een stopcontact als alle componenten zijn aangesloten.
- Zet dit product eerst uit en koppel de stroomkabel los voordat u het verplaatst of installeert.
- Als de hoofdeenheid uitgeschakeld is, gaat de draadloze subwoofer in stand-bymodus en wordt de STANDBY LED op de achterkant rood nadat het diverse malen blauw heeft geknipperd.
- Als u een apparaat met dezelfde frequentie als de Soundbar (5,8 GHz) dichtbij de Soundbar gebruikt, wordt het geluid mogelijk onderbroken door storing.
- De maximale transmissieafstand van het draadloze signaal van de hoofdeenheid is ongeveer 10 meter, maar kan variëren afhankelijk van uw werkomgeving. Als er zich een staalbeton of metalen muur bevindt tussen de hoofdeenheid en de draadloze subwoofer, werkt het systeem mogelijk helemaal niet omdat het draadloze signaal niet door metaal heen kan.

VOORZORGSMAATREGELEN

- Draadloze ontvangstantennes zijn ingebouwd in de draadloze subwoofer. Houd de eenheden uit de buurt van water en vocht.
- Zorg er voor optimale luisterprestaties voor dat er zich in de zone rond de draadloze subwoofer en de draadloze-ontvangermodule (afzonderlijk verkrijgbaar) geen obstakels bevinden.

De SWA-8500S (afzonderlijk verkrijgbaar) met een Soundbar verbinden

Breid uit naar echt draadloos surroundgeluid door de Draadloze achterste luidsprekerset van Samsung (SWA-8500S, afzonderlijk verkrijgbaar) te verbinden met uw Soundbar.

1. Sluit de Draadloze ontvangermodule aan op de 2 surround-luidsprekers.
 - De luidsprekerkabels zijn kleurcodeerd.

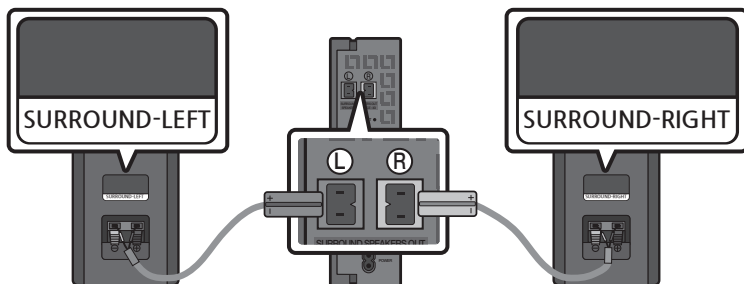

2. Controleer de stand-bystatus van de Draadloze ontvangermodule nadat u de stekker in het stopcontact hebt gestoken.
 - Het indicatielampje LINK LED (blauwe LED) op de Draadloze ontvangermodule knippert. Als de LED niet knippert, houd de knop **ID SET** op de achterkant van de Draadloze ontvangermodule 5-6 seconden ingedrukt met de punt van een pen tot het indicatielampje LINK LED knippert (in een blauwe kleur). Meer informatie over de LED vindt u in de gebruikershandleiding van de SWA-8500S.

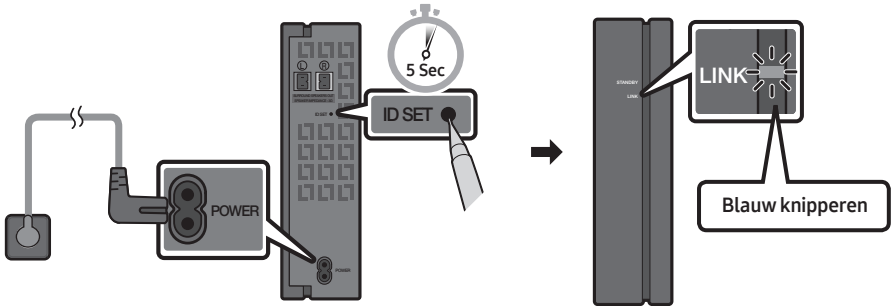

3. Houd de knop **Omhoog** op de afstandsbediening ten minste 5 seconden ingedrukt.
 - Het bericht **ID SET** verschijnt even op het scherm van de Soundbar en verdwijnt vervolgens.
 - De Soundbar wordt volledig uitgeschakeld wanneer **ID SET** voltooid is.

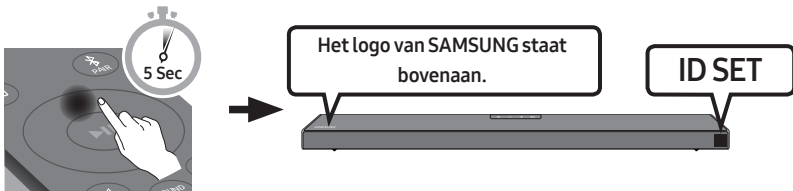

⚠ LET OP

- Als uw Soundbar muziek afspeelde toen hij met de SWA-8500S werd verbonden, kunt u bij het voltooiën van de verbinding wat gestotter uit de woofer horen.

4. Controleer of de LINK LED vast blauw is (verbinding voltooid).

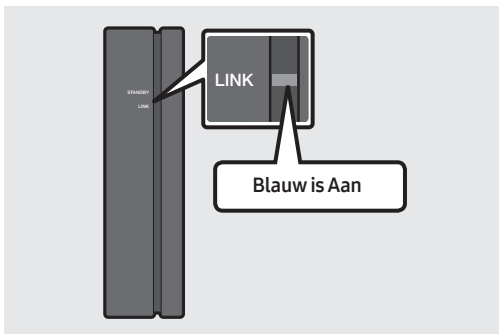

Het indicatielampje LINK LED stopt met knipperen en licht vast blauw op wanneer een verbinding tot stand is gebracht tussen de Soundbar en de Draadloze ontvangermodule.

5. Als de SWA-8500S niet verbonden is, herhaal dan de procedure vanaf Stap 2.

04 VERBINDEN MET UW TV

Luister naar het geluid van uw tv op de Soundbar via bedrade of draadloze verbindingen.

- Wanneer de Soundbar is verbonden met een geselecteerde Samsung TV, kan de Soundbar worden bediend met de afstandsbediening van de tv.
 - Deze functie wordt ondersteund door smart tv's van Samsung vanaf 2017 die Bluetooth ondersteunen, wanneer u de Soundbar met een optische kabel op de tv aansluit.
 - Met deze functie kunt u ook het menu van de tv gebruiken om het geluidsveld en diverse instellingen, evenals het volume en dempen aan te passen.

Methode 1. Verbinden met een kabel

Wanneer de uitgezonden signalen Dolby Digital zijn en de instelling voor 'Audio-indeling van digitale uitgang' op uw tv PCM is, is het aangeraden om de instelling in Dolby Digital te wijzigen. Wanneer de instelling is gewijzigd, kunt u genieten van een betere geluidskwaliteit. (Het tv-menu kan andere woorden gebruiken voor Dolby Digital en PCM, afhankelijk van de tv-fabrikant.)

Een tv verbinden met een HDMI-kabel

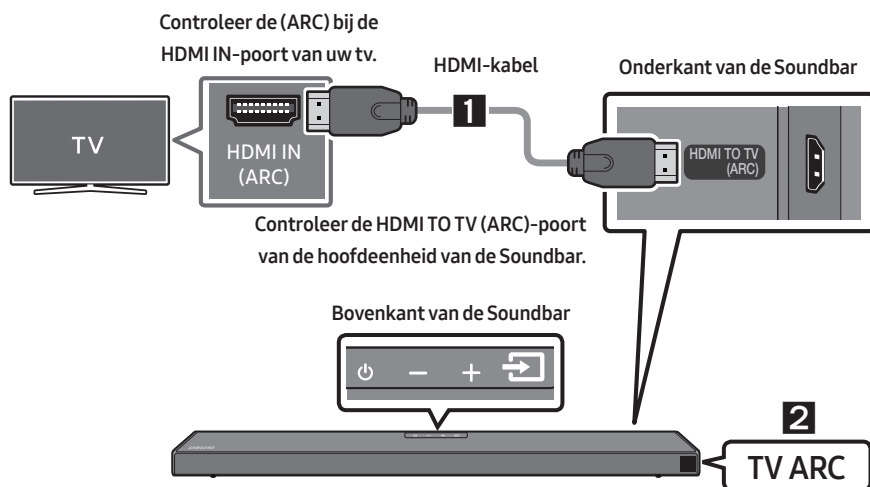

1. Als de Soundbar en tv ingeschakeld zijn, sluit dan de HDMI-kabel aan zoals getoond in de afbeelding.
2. 'TV ARC' verschijnt op het scherm van de hoofdeenheid van de Soundbar en de Soundbar speelt het tv-geluid af.

- Als het tv-geluid onhoorbaar is, druk dan op de knop  (**Bron**) op de afstandsbediening of op de bovenkant van de Soundbar om te wijzigen naar 'D.IN'-modus. Het scherm geeft 'D.IN' en 'TV ARC' in volgorde weer en het tv-geluid wordt afgespeeld.
- Als 'TV ARC' niet verschijnt op het scherm van de hoofdeenheid van de Soundbar, gaat u na of de HDMI-kabel is aangesloten op de juiste poort.
- Gebruik de volumeknoppen op de afstandsbediening van de tv om het volume van de Soundbar te wijzigen.

OPMERKINGEN

- HDMI is een interface die video- en audiogegevens digitaal doorgeeft via slechts één connector.
- Als de tv een ARC-poort bevat, sluit u de HDMI-kabel aan op de HDMI IN (ARC)-poort.
- Het wordt aanbevolen om een HDMI-kabel zonder kern te gebruiken, indien mogelijk. Als u een HDMI-kabel met een kern gebruikt, gebruikt u een kabel met een diameter die kleiner is dan 14 mm.
- Deze functie is niet beschikbaar als de HDMI-kabel geen ARC ondersteunt.

Verbinden met een optische kabel

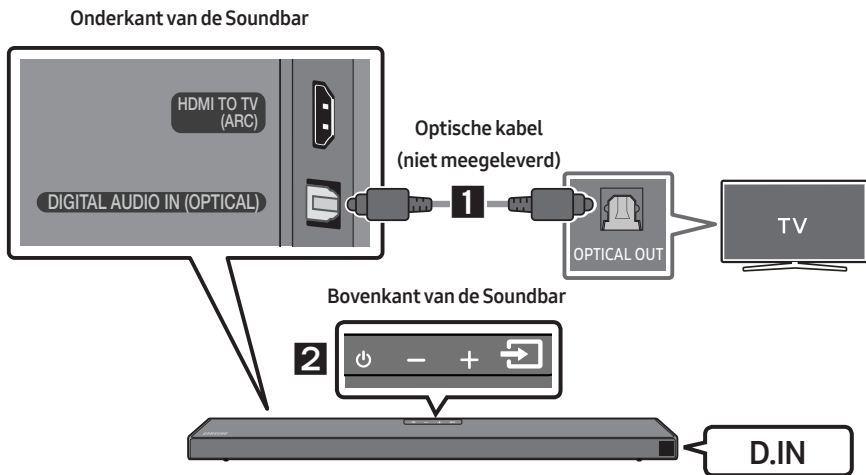

1. De aansluiting van de **DIGITAL AUDIO IN (OPTICAL)** op de Soundbar met een digitale optische kabel (niet meegeleverd) verbinden met de OPTICAL OUT-jack van de tv.
2. Druk op de knop  (**Bron**) op het bovenpaneel of op de afstandsbediening en selecteer vervolgens de knop 'D.IN'-modus.

De functie Q-Symphony gebruiken

Voor Q-Symphony synchroniseert de Soundbar met een Samsung-tv om geluid via twee apparaten uit te voeren voor een optimaal surroundeffect. Wanneer de Soundbar is aangesloten, verschijnt het menu 'TV+Soundbar' onder het menu **Geluidsuitvoer** van de tv. Selecteer het overeenstemmende menu.

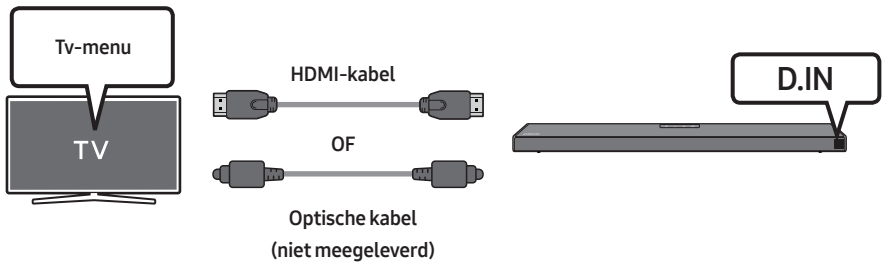

- Voorbeeld tv-menu: **TV Naam serie + [AV] Soundbar Naam serie (HDMI)**

OPMERKINGEN

- Het kan werken met de codec die wordt ondersteund door de tv.
- Deze functie wordt alleen ondersteund wanneer de HDMI-kabel of Optische kabel (niet meegeleverd) is aangesloten.
- Deze functie is beschikbaar in Samsung-tv's die zijn uitgebracht in 2020 en in sommige Soundbar-modellen.

Methode 2. Draadloos verbinden

Een tv via Bluetooth verbinden

Wanneer een tv met Bluetooth is verbonden, kunt u stereogeluid beluisteren zonder gedoe met kabels.

- U kunt slechts één tv tegelijkertijd verbinden.

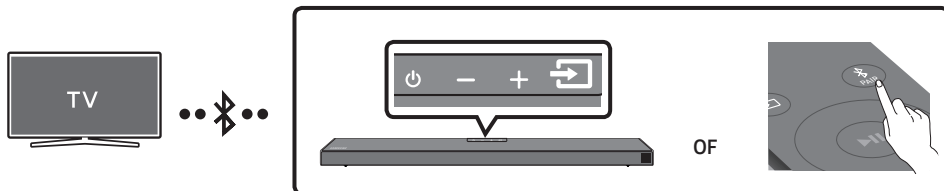

De eerste verbinding

1. Druk op de knop PAIR op de afstandsbediening om naar de 'BT PAIRING'-modus te gaan.

(OF) a. Druk op de knop (Bron) op het bovenpaneel en selecteer vervolgens 'BT'. 'BT' verandert in een paar seconden automatisch in 'BT PAIRING' of verandert in 'BT READY' als er een verbindingsrecord is.

- b. Wanneer 'BT READY' verschijnt, houdt u de knop (Bron) op het bovenpaneel van de Soundbar gedurende meer dan 5 seconden ingedrukt om 'BT PAIRING' weer te geven.

2. Selecteer Bluetooth-modus op de tv. (Meer informatie vindt u in de handleiding van de tv.)

3. Selecteer '[AV] Samsung Soundbar Q6T-Series' in de lijst op het scherm van de tv.

Een beschikbare Soundbar wordt met 'Need Pairing' of 'Paired' op de Bluetooth-apparaatlijst van de tv vermeld. Om de Soundbar te verbinden, selecteert u het bericht en brengt u een verbinding tot stand.

- Wanneer de tv is verbonden, verschijnt [Naam tv] → 'BT' op het voorste scherm van de Soundbar.

4. U hoort nu het tv-geluid via de Soundbar.

Als het apparaat geen verbinding tot stand kan brengen

- Als de eerder verbonden Soundbar (bv. '[AV] Samsung Soundbar Q6T-Series' in de lijst verschijnt, verwijder hem dan.
- Herhaal vervolgens stappen 1 tot en met 3.

OPMERKING



- Nadat u de Soundbar voor het eerst met uw tv hebt verbonden, gebruikt u de "BT READY"-modus om opnieuw te verbinden.

De Soundbar van de tv loskoppelen

Druk op de knop  (**Bron**) op het bovenpaneel of op de afstandsbediening en wijzig vervolgens naar om het even welke modus behalve 'BT':

- Loskoppelen duurt een tijdje omdat de tv een respons van de Soundbar moet krijgen. (De vereiste tijd kan verschillen afhankelijk van het tv-model.)
- Om de automatische Bluetooth-verbinding tussen de Soundbar en tv te annuleren, drukt u op de afstandsbediening gedurende 5 seconden op de knop **Links** in de status 'BT READY'. (Schakelen tussen Aan → Uit)

Wat is het verschil tussen BT READY en BT PAIRING?

- **BT READY** : In deze modus kunt u zoeken naar eerder verbonden tv's of een eerder verbonden mobiel apparaat met de Soundbar verbinden.
- **BT PAIRING** : In deze modus kunt u een nieuw apparaat met de Soundbar verbinden. (Druk op de knop  **PAIR** op de afstandsbediening of houd de knop  (**Bron**) op de bovenkant van de Soundbar gedurende meer dan 5 seconden ingedrukt terwijl de Soundbar in 'BT'-modus staat.)

OPMERKINGEN

- Als u bij het verbinden met een Bluetooth-apparaat een pincode wordt gevraagd, voer dan <0000> in.
- In de Bluetooth-verbindingsmodus gaat de Bluetooth-verbinding verloren als de afstand tussen de Soundbar en het Bluetooth-apparaat groter wordt dan 10 meter.
- In de Gereedstatus schakelt de Soundbar automatisch uit na 20 minuten.
- De Soundbar zoekt mogelijk niet naar Bluetooth of verbindt mogelijk niet correct in de volgende omstandigheden:
 - Als er zich een sterk elektrisch veld in de buurt van de Soundbar bevindt.
 - Als twee of meer Bluetooth-apparaten tegelijkertijd met de Soundbar zijn gekoppeld.
 - Als het Bluetooth-apparaat is uitgeschakeld, niet op zijn plaats is of bij storingen.
- Elektronische apparaten kunnen radiostoring veroorzaken. Apparaten die elektromagnetische golven genereren houdt u uit de buurt van de hoofdeenheid van de Soundbar, bijv. magnetrons, draadloze LAN-apparaten, etc.

05 VERBINDEN MET EEN EXTERN APPARAAT

Maak een bedrade verbinding of Bluetooth-verbinding met een extern apparaat om het geluid van het externe apparaat af te spelen via de Soundbar.

Verbinden met een HDMI-kabel

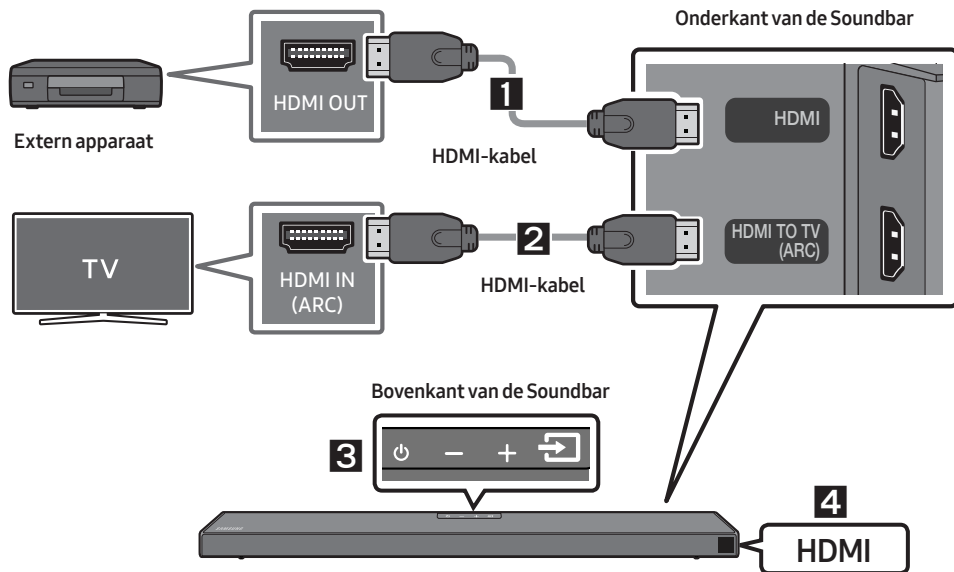

1. Verbind een HDMI-kabel vanaf een **HDMI**-aansluiting op de achterkant van het product op de HDMI OUT-aansluiting van uw digitale apparaat.
2. Verbind een HDMI-kabel vanaf een **HDMI TO TV (ARC)**-aansluiting aan de achterkant van het product op de HDMI IN-aansluiting op uw tv.
3. Druk op de knop  (**Bron**) op het bovenpaneel of op de afstandsbediening en selecteer vervolgens 'HDMI'.
4. 'HDMI'-modus wordt weergegeven op het weergavepaneel van de Soundbar en geluid wordt afgespeeld.

Verbinden met een optische kabel

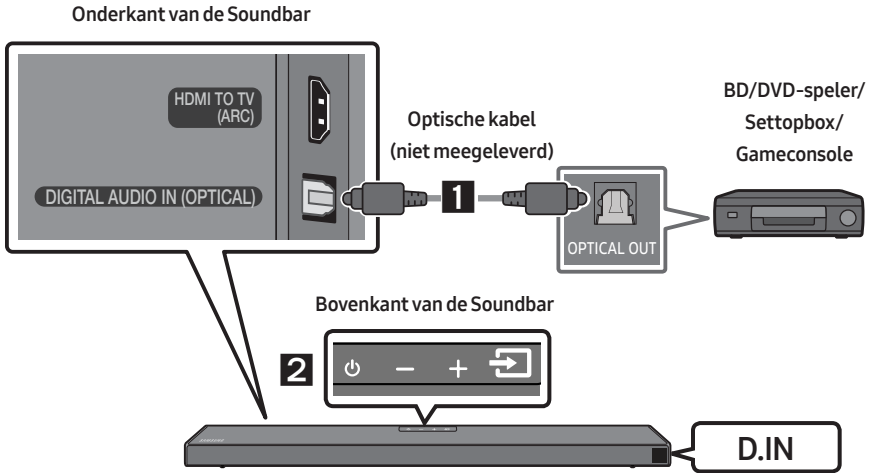

1. Verbind **DIGITAL AUDIO IN (OPTICAL)** op de hoofdeenheid met de OPTICAL OUT-aansluiting van het bronapparaat met behulp van een digitale optische kabel (niet meegeleverd).
2. Selecteer de '**D.IN**'-modus door op de knop  (**Bron**) op het bovenpaneel of op de afstandsbediening te drukken.

06 EEN USB-OPSLAGAPPARAAT AANSLUITEN

U kunt muziekbestanden op USB-opslagapparaten afspelen via de Soundbar.

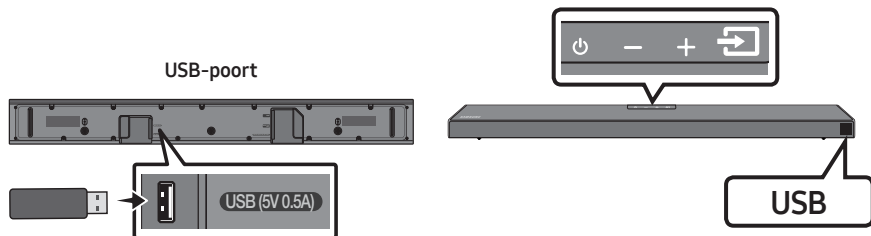

1. Sluit het USB-apparaat aan op de USB-poort op de onderkant van het product.
2. Druk op de knop  (**Bron**) op het bovenpaneel of op de afstandsbediening en selecteer vervolgens 'USB'.
3. 'USB' verschijnt op het scherm.
4. Speel muziekbestanden van het USB-opslagapparaat af via de Soundbar.
 - De Soundbar wordt automatisch uitgeschakeld (Auto Power Down) als er gedurende meer dan 20 minuten geen USB-apparaat is verbonden.

Compatibiliteitslijst

Extensie	Codec	Samplingfrequentie	Bitrate
*.mp3	MPEG1 Layer2	32kHz ~ 48kHz	32 ~ 320kbps
	MPEG1 Layer3	32kHz ~ 48kHz	32 ~ 320kbps
	MPEG2 Layer3	16kHz ~ 24kHz	8 ~ 160kbps
	MPEG2.5 Layer3	8kHz ~ 12kHz	8 ~ 160kbps
*.wma	WMA7/8/9 (alleen audio)	32kHz ~ 48kHz	32 ~ 320kbps
*.ogg	Vorbis	32kHz ~ 48kHz	45 ~ 500kbps
*.aac *.m4a *.mp4	AAC-LC (MPEG2/MPEG4 alleen audio)	32kHz ~ 48kHz	32 ~ 320kbps
*.wav	LPCM	32kHz ~ 192kHz	1024 ~ 9216kbps
*.flac	FLAC	32kHz ~ 192kHz	162 ~ 8100kbps
*.aiff	AIFF	32kHz ~ 192kHz	1024 ~ 9216kbps

- Als er te veel mappen en bestanden zijn opgeslagen op het USB-apparaat, dan kan het even duren voordat de Soundbar toegang heeft tot dat bestanden en ze kan afspelen.

07 EEN MOBIEL APPARAAT VERBINDEN

Verbinden via Bluetooth

Wanneer een mobiel apparaat met Bluetooth is verbonden, kunt u stereogeluid beluisteren zonder gedoe met kabels.

- De verbinding is beperkt tot één tv of twee Bluetooth-apparaten tegelijk.

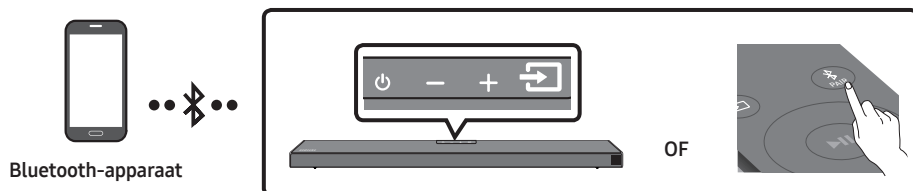

De eerste verbinding

1. Druk op de knop PAIR op de afstandsbediening om naar de 'BT PAIRING'-modus te gaan.
(OF) a. Druk op de knop (Bron) op het bovenpaneel en selecteer vervolgens 'BT'.
'BT' verandert in een paar seconden automatisch in 'BT PAIRING' of verandert in 'BT READY' als er een verbindingsrecord is.
b. Wanneer 'BT READY' verschijnt, houdt u de knop (Bron) op het bovenpaneel van de Soundbar gedurende meer dan 5 seconden ingedrukt om 'BT PAIRING' weer te geven.
2. Selecteer '[AV] Samsung Soundbar Q6T-Series' in de lijst.
 - Wanneer een Soundbar is verbonden met het Bluetooth-apparaat, verschijnt [Bluetooth-apparaatnaam] → 'BT' op het voorste scherm.
3. Speel muziekbestanden van het via Bluetooth verbonden apparaat af via de Soundbar.



Als het apparaat geen verbinding tot stand kan brengen

- Als de eerder verbonden Soundbar (bv. '[AV] Samsung Soundbar Q6T-Series') in de lijst verschijnt, verwijder hem dan.
- Herhaal vervolgens stappen 1 en 2.

OPMERKING

- Nadat u de Soundbar voor het eerst met uw mobiel apparaat hebt verbonden, gebruikt u de 'BT READY'-modus om opnieuw te verbinden.

Wat is het verschil tussen BT READY en BT PAIRING?

- **BT READY** : In deze modus kunt u zoeken naar eerder verbonden tv's of een eerder verbonden mobiel apparaat met de Soundbar verbinden.
- **BT PAIRING** : In deze modus kunt u een nieuw apparaat met de Soundbar verbinden. (Druk op de knop  **PAIR** op de afstandsbediening of houd de knop  (**Bron**) op de bovenkant van de Soundbar gedurende meer dan 5 seconden ingedrukt terwijl de Soundbar in 'BT'-modus staat.)

OPMERKINGEN

- Als u bij het verbinden met een Bluetooth-apparaat een pincode wordt gevraagd, voer dan <0000> in.
- In de Bluetooth-verbindingsmodus gaat de Bluetooth-verbinding verloren als de afstand tussen de Soundbar en het Bluetooth-apparaat groter wordt dan 10 meter.
- In de Gereedstatus schakelt de Soundbar automatisch uit na 20 minuten.
- De Soundbar zoekt mogelijk niet naar Bluetooth of verbindt mogelijk niet correct in de volgende omstandigheden:
 - Als er zich een sterk elektrisch veld in de buurt van de Soundbar bevindt.
 - Als diverse Bluetooth-apparaten gelijktijdig met de Soundbar zijn gekoppeld.
 - Als het Bluetooth-apparaat is uitgeschakeld, niet op zijn plaats is of bij storingen.
- Elektronische apparaten kunnen radiostoring veroorzaken. Apparaten die elektromagnetische golven genereren houdt u uit de buurt van de hoofdeenheid van de Soundbar, bijv. magnetrons, draadloze LAN-apparaten, etc.
- De Soundbar ondersteunt SBC-data (44,1 kHz, 48 kHz).
- Sluit alleen aan op een Bluetooth-apparaat dat de functie A2DP (AV) ondersteunt.
- U kunt de Soundbar niet verbinden met een Bluetooth-apparaat dat alleen de HF-functie (handsfree) ondersteunt.
- Zodra u de Soundbar aan een Bluetooth-apparaat hebt gekoppeld en u '[AV] Samsung Soundbar Q6T-Series' selecteert in de lijst met apparaten die door het Bluetooth-apparaat zijn gescand, schakelt de Soundbar automatisch naar de 'BT'-modus.
 - Alleen beschikbaar als de Soundbar wordt weergegeven in de gekoppelde apparaten van het Bluetooth-apparaat. (Het Bluetooth-apparaat en de Soundbar moeten minstens een keer vooraf gekoppeld zijn.)
- Soundbar verschijnt alleen in de lijst van gezochte apparaten in het Bluetooth-apparaat wanneer de Soundbar 'BT READY' weergeeft.

Bluetooth Power Aan (SOUND MODE)

Als de Bluetooth Power Aan-functie is ingeschakeld en de hoofdeenheid uit staat, wordt de hoofdeenheid automatisch ingeschakeld als een eerder gekoppeld Bluetooth-apparaat probeert om een koppeling met de Soundbar tot stand te brengen.

1. Houd de **SOUND MODE**-knop langer dan 5 seconden ingedrukt terwijl de Soundbar is ingeschakeld.
2. '**ON-BLUETOOTH POWER**' wordt op het display van de Soundbar weergegeven.

Het Bluetooth-apparaat loskoppelen van een Soundbar

U kunt de verbinding tussen het Bluetooth-apparaat en Soundbar verbreken. Raadpleeg de gebruiksaanwijzing van het Bluetooth-apparaat voor instructies.

- De verbinding met Soundbar wordt verbroken.
- Wanneer de verbinding tussen Soundbar en Bluetooth-apparaat verbroken is, geeft de Soundbar **'BT DISCONNECTED'** op het voorste scherm weer.

De verbinding tussen de Soundbar en het Bluetooth-apparaat verbreken

Druk op de knop  (Bron) op het bovenpaneel of op de afstandsbediening en wijzig vervolgens naar om het even welke modus behalve **'BT'**.

- Loskoppelen duurt een tijdje omdat het Bluetooth-apparaat een respons van de Soundbar moet krijgen. (De loskoppeltijd kan verschillen, afhankelijk van het Bluetooth-apparaat)
- Wanneer de verbinding tussen Soundbar en Bluetooth-apparaat verbroken is, geeft de Soundbar **'BT DISCONNECTED'** op het voorste scherm weer.

OPMERKINGEN

- De Bluetooth-verbinding kan worden verbroken als in de Bluetooth-verbindingsmodus de afstand tussen de Soundbar en het Bluetooth-apparaat meer dan 10 m.
- Soundbar wordt na 20 minuten in de stand Gereed automatisch uitgeschakeld.

Meer informatie over Bluetooth

Bluetooth is een technologie waardoor compatibele apparaten eenvoudig op elkaar aangesloten kunnen worden via een korte, draadloze verbinding.

- Een Bluetooth-apparaat kan, afhankelijk van gebruik, lawaai of storingen veroorzaken, wanneer:
 - Een deel van het lichaam in contact is met het zend-/ontvangststelsel van het Bluetooth-apparaat of de Soundbar.
 - Er spanningsvariatie is als gevolg van belemmering door muren, hoeken of scheidingswanden.
 - Het wordt blootgesteld aan elektrische interferentie door apparatuur die dezelfde frequentie gebruikt, bijvoorbeeld medische apparatuur, magnetrons en draadloze LAN's.
- Koppel de Soundbar aan het Bluetooth-apparaat terwijl u de afstand klein houdt.
- Hoe groter de afstand tussen de Soundbar en het Bluetooth-apparaat, des te minder de kwaliteit. Als de afstand groter is dan het maximale bereik van het Bluetooth-apparaat, gaat de verbinding verloren.
- In gebieden met slechte ontvangst werkt de Bluetooth-verbinding mogelijk niet naar behoren.
- De Bluetooth-verbinding werkt alleen als hij zich dicht bij het televisietoestel bevindt. Als de afstand groter wordt, wordt de verbinding automatisch verbroken. Zelfs binnen dit bereik kan de geluidskwaliteit verslechteren door obstakels zoals muren of deuren.
- Dit draadloze apparaat kan elektrische interventie veroorzaken tijdens zijn gebruik.

Bluetooth-multiverbinding

De Soundbar kan met 2 Bluetooth-apparaten tegelijk worden verbonden.

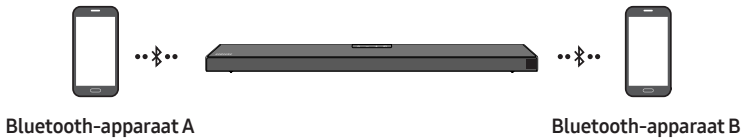

1. Verbind de Soundbar met maximaal twee Bluetooth-apparaten. (Zie pagina 18)
2. Speel muziek af vanaf een van de aangesloten Bluetooth-apparaten terwijl twee apparaten verbonden zijn.
3. Om muziek van het Bluetooth-apparaat 'B' af te spelen tijdens het afspelen vanaf het apparaat 'A', pauzeert of stopt u het afspelen op het apparaat 'A' en begint u vervolgens met het afspelen op het apparaat 'B'.
 - Het apparaat schakelt niet over als er muziek vanaf het apparaat 'B' wordt afgespeeld zonder apparaat 'A' eerst te pauzeren of te stoppen.
4. In versies vóór AVRCP V1.4 kan de schakeltijd van het apparaat dat muziek afspeelt, vertraagd zijn.

OPMERKINGEN





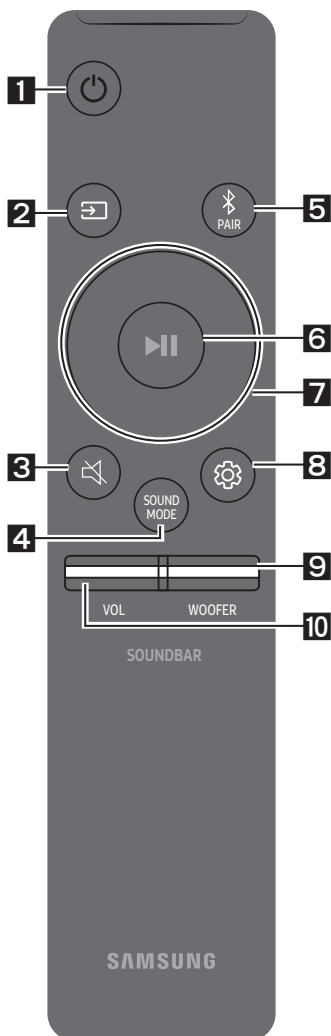

- Als u probeert een 3e Bluetooth-apparaat te verbinden, zal de verbinding met het A- of B-apparaat worden verbroken.
(Een apparaat dat op dit moment niet wordt afgespeeld, zal worden losgekoppeld.)
- Er kunnen slechts één Samsung-tv of 2 Bluetooth-apparaten tegelijkertijd worden aangesloten.
- De Soundbar wordt losgekoppeld van Bluetooth-apparaten als deze een verbindingsverzoek ontvangt van een Samsung TV.





08 DE AFSTANDSBEDIENING GEBRUIKEN

Hoe de afstandsbediening gebruiken

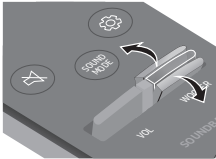
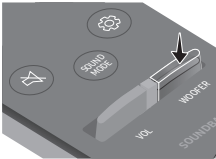

1	 Stroom	Hiermee schakelt u de Soundbar in en uit.
2	 Bron	Druk hierop om een met de Soundbar verbonden bron te selecteren.
3	 Geluid dempen	Druk op de  (Geluid dempen) -knop om het geluid te dempen. Druk opnieuw op de knop om het geluid niet meer te dempen.
4	 SOUND MODE	U kunt het gewenste geluidseffect selecteren STANDARD, SURROUND SOUND, GAME PRO, ADAPTIVE SOUND of DTS VIRTUAL:X te kiezen. <ul style="list-style-type: none">– STANDARD Voert het originele geluid uit.– SURROUND SOUND Biedt een breder geluidsveld dan standaard.– GAME PRO Biedt stereoscopisch geluid voor levensechte actie tijdens het gamen.– ADAPTIVE SOUND Analyseert de inhoud in realtime en biedt automatisch het optimale geluidsveld op basis van de kenmerken van de inhoud.– DTS VIRTUAL:X Meeslepend 3D-geluid vanuit elke bron.

	<ul style="list-style-type: none"> • DRC (Dynamic Range Control) Hiermee kunt u het dynamische bereik voor het geluid instellen op Dolby Digital-nummers. Houd de knop SOUND MODE ingedrukt wanneer de Soundbar uitgeschakeld is om DRC (Dynamic Range Control) in of uit te schakelen. Als DRC is ingeschakeld, wordt luid geluid gedempt. (Het geluid kan vervormd zijn.) • Bluetooth Power Deze functie schakelt de Soundbar automatisch in wanneer hij een verbindingsverzoek ontvangt van een eerder verbonden tv of Bluetooth-apparaat. De instelling is standaard Aan. <ul style="list-style-type: none"> – Houd de SOUND MODE-knop gedurende meer dan 5 seconden ingedrukt om de functie Bluetooth Power uit te schakelen.
<p>5</p>  <p>Bluetooth PAIR</p>	<p>Druk op de  PAIR-knop. 'BT PAIRING' verschijnt op het scherm van de Soundbar. U kunt in deze modus de Soundbar verbinden met een nieuw Bluetooth-apparaat door de Soundbar te selecteren in de zoeklijst van het Bluetooth-apparaat.</p>
<p>6</p>  <p>Afspelen/ Pauzeren</p>	<p>Druk op de -knop om een muziekbestand tijdelijk te pauzeren. Als u opnieuw op de knop drukt, wordt het muziekbestand afgespeeld.</p>
<p>7</p>  <p>Omhoog/ Omlaag/ Links/Rechts</p>	 <p>Druk op de aangegeven zones om Omhoog/Omlaag/Links/Rechts te selecteren.</p> <p>Druk op Omhoog/Omlaag/Links/Rechts op de knop om functies te selecteren of in te stellen.</p> <ul style="list-style-type: none"> • Herhalen Om de herhaalfunctie in 'USB'-modus te gebruiken, drukt u op de Omhoog-knop. • Muziek overslaan Druk op de Rechts-knop als u het volgende muziekbestand wilt selecteren. Druk op de Links-knop als u het vorige muziekbestand wilt selecteren. • ID SET Houd de knop Omhoog gedurende 5 seconden ingedrukt om de ID SET te voltooien (wanneer u verbinding maakt met een accessoire).

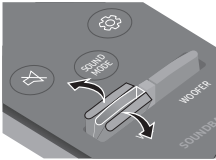
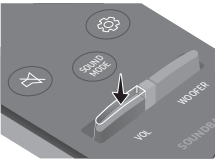
	<ul style="list-style-type: none"> • Volumebeperkingsfunctie Om uw gehoor te beschermen, beperkt de functie Volumebeperking het volume tot 20 als u de Soundbar inschakelt met een volume dat hoger dan 20 staat. <ul style="list-style-type: none"> – De standaardwaarde voor de functie Volumebeperking is Uit. U moet haar inschakelen om ze te activeren. – Wanneer ingeschakeld, blijft de functie Volumebeperking aan, zelfs wanneer het toestel wordt uitgeschakeld. – Om Volumebeperking in of uit te schakelen, houdt u de Omlaag-knop op de afstandsbediening langer dan 5 seconden ingedrukt. Als Volumebeperking uit staat, verschijnt 'V FREE' op het voorste scherm. Als de functie aan staat, verschijnt 'V LOCK'.
<p>8</p>  <p>Geluidsregeling</p>	<p>U kunt TREBLE, BASS of AUDIO SYNC selecteren.</p> <ul style="list-style-type: none"> • Om het volume van de hoge of lage tonen in te stellen, drukt u op de knop Geluidsregeling, selecteert u TREBLE of BASS en vervolgens past u het volume aan tussen -6~+6 met behulp van de knoppen Omhoog/Omlaag. • Houd de  (Geluidsregeling)-knop ongeveer 5 seconden ingedrukt om het geluid voor elke frequentieband aan te passen. U kunt 150 Hz, 300 Hz, 600 Hz, 1,2 kHz, 2,5 kHz, 5 kHz en 10 kHz kiezen met de Links/Rechts-knoppen en elk daarvan kan worden ingesteld tussen -6 en +6 met de Omhoog/Omlaag-knoppen. • Als de video en audio tussen de TV en uw Soundbar niet is gesynchroniseerd, drukt u op de knop Geluidsregeling, selecteert u AUDIO SYNC en stelt u de audiovertraging in tussen 0~300 milliseconden door gebruik te maken van de knoppen Omhoog/Omlaag. (Niet beschikbaar in 'USB'- of 'BT'-modus.) • Als surround-luidsprekers aangesloten zijn, kan de functie Luidspreker achter worden AAN/UIT gezet met behulp van de knoppen Omhoog/Omlaag om het volume binnen het bereik -6 tot +6 aan te passen. • AUDIO SYNC wordt uitsluitend in sommige functies ondersteund.
<p>9</p>  <p>WOOFER</p>	  <p>Duw de knop WOOFER naar voren of naar achteren om het volume van de subwoofer te regelen tot -12 of tussen -6 to +6. Druk op de knop om het volume van de subwoofer op 0 in te stellen.</p>
<p>10</p>  <p>VOL</p>	  <p>Duw de knop VOL naar voren of naar achteren om het volume aan te passen.</p> <ul style="list-style-type: none"> • Geluid dempen Druk op de VOL-knop om het geluid te dempen. Druk opnieuw op de knop om het geluid niet meer te dempen.

Het volume van de Soundbar aanpassen met de afstandsbediening van de tv

Als u een tv van Samsung hebt, kunt u het volume van de Soundbar regelen met de IR-afstandsbediening die bij uw tv van Samsung werd meegeleverd.

Gebruik eerst het menu van de tv om de audio van een tv van Samsung in te stellen op externe luidsprekers. Stel vervolgens het volume van de Soundbar af met de afstandsbediening. Meer informatie vindt u in de gebruikershandleiding van de tv. De standaardmodus voor deze functie is bediening met de afstandsbediening van een tv van Samsung. Als uw tv geen tv van Samsung is, volg dan onderstaande aanwijzingen om de instellingen van deze functie te wijzigen.

1. Schakel de Soundbar uit.

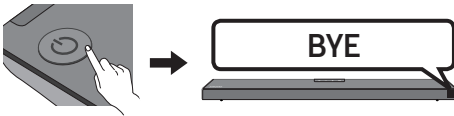

2. Als u deze functie niet wilt gebruiken, duw dan de knop **WOOFER** gedurende 5 seconden herhaaldelijk omhoog tot 'OFF-TV REMOTE' op het scherm verschijnt.

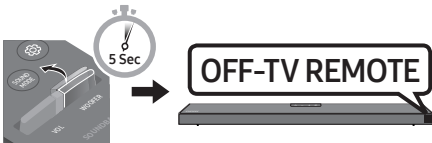

3. Als u de Soundbar wilt bedienen met de afstandsbediening van de tv, duw de knop **WOOFER** gedurende 5 seconden herhaaldelijk omhoog tot 'ALL-TV REMOTE' op het scherm verschijnt. Gebruik vervolgens het menu van de tv om externe luidsprekers te selecteren.

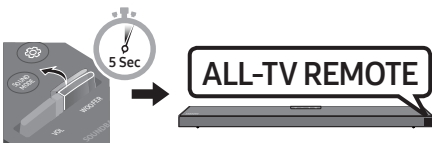

4. Als u de Soundbar terug in de standaardmodus wilt plaatsen (bediening via de afstandsbediening van een tv van Samsung), duw dan de knop **WOOFER** gedurende 5 seconden herhaaldelijk omhoog tot 'SAMSUNG-TV REMOTE' op het scherm verschijnt.

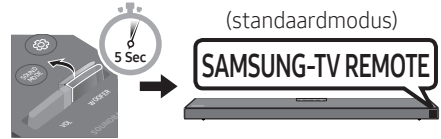

- Telkens als u de **WOOFER**-knop gedurende 5 seconden naar boven ingedrukt houdt, schakelt de modus in de deze volgorde: 'SAMSUNG-TV REMOTE' (standaardmodus) → 'OFF-TV REMOTE' → 'ALL-TV REMOTE'.
- Deze functie is mogelijk niet beschikbaar, afhankelijk van het model.
- Fabrikanten ondersteunen deze functie: VIZIO, LG, Sony, Sharp, PHILIPS, PANASONIC, TOSHIBA, Hisense, RCA

De verborgen knoppen gebruiken (knoppen met meer dan een functie)

Verborgen knop		Referentiepagina
Knop op afstandsbediening	Functie	
WOOFER (Omhoog)	Afstandsbediening van uw TV aan/uit (Standby)	Pagina 25
▶ (Afspelen/Pauzeren)	Initialiseren (Standby)	Pagina 30
Links	TV Auto connect Aan/uit (BT gereed)	Pagina 14
Omhoog	ID SET (Standby)	Pagina 23
Omlaag	Volumebeperking Aan/Uit (Standby)	Pagina 24
 (Geluidsregeling)	7-bands EQ	Pagina 24
SOUND MODE	DRC ON/OFF (Standby)	Pagina 23
	Bluetooth Power	Pagina 23

Uitvoerspecificaties voor de verschillende geluidseffecten

Effect		Invoer	Uitvoer	
			Zonder de kit met de draadloze achterluidspreker	Met de kit met de draadloze achterluidspreker
 SOUND MODE	STANDARD	2.0 kanalen	2.1 kanalen	4.1 kanalen
		5.1 kanalen	3.1 kanalen	5.1 kanalen
	SURROUND SOUND	2.0 kanalen	4.1 kanalen	6.1 kanalen
		5.1 kanalen	5.1 kanalen	7.1 kanalen
	GAME PRO	2.0 kanalen	4.1 kanalen	6.1 kanalen
		5.1 kanalen	5.1 kanalen	7.1 kanalen
	ADAPTIVE SOUND	2.0 kanalen	4.1 kanalen	6.1 kanalen
		5.1 kanalen	5.1 kanalen	7.1 kanalen
	DTS VIRTUAL:X	2.0 kanalen	3.1 kanalen	5.1 kanalen
		5.1 kanalen	3.1 kanalen	5.1 kanalen

- De kit met de draadloze achterluidspreker van Samsung is afzonderlijk verkrijgbaar. Om een kit aan te schaffen, neemt u contact op met de leverancier waarbij u de Soundbar hebt gekocht.

09 DE WANDMONTAGE INSTALLEREN

Vorzorgsmaatregelen bij de installatie

- Installeer uitsluitend op een verticale wand.
- Installeer niet op een plaats met hoge temperaturen en een hoge luchtvochtigheidsgraad.
- Controleer of de wand voldoende sterk is om het gewicht van het product te ondersteunen. Als dat niet het geval is, versterk de wand dan of kies een andere installatieplaats.
- Koop en gebruik de bevestigingsschroeven of verankeringen die geschikt zijn voor uw type wand (gipsplaat, ijzeren wand, hout enz.). Bevestig indien mogelijk de ondersteuningsschroeven in muurtapeinden.
- Koop wandmontageschroeven volgens het type en de dikte van de wand waarop u de Soundbar wilt monteren.
 - Diameter: M5
 - Lengte: 35 mm of langer aanbevolen.
- Sluit kabels van het toestel op externe apparaten aan voordat u de Soundbar aan de wand monteert.
- Zorg ervoor dat het toestel is uitgeschakeld en de stekker uit het stopcontact is voordat u het installeert. Anders kan dit leiden tot een elektrische schok.

Componenten voor muurmontage



Wandmontagegids



Schroefhouder



Schroef



Steun muurmontage

1. Plaats de **Wandmontagegids** tegen het wandoppervlak.
 - De **Wandmontagegids** moet waterpas zijn.
 - Als uw tv aan de wand gemonteerd is, installeer de Soundbar dan ten minste 5 cm onder de tv.



↑↓ 5 cm of meer

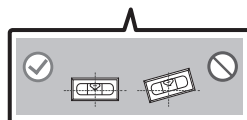
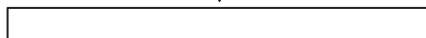

2. Lijn de **Centrale lijn van de wandmontagegids** uit met het midden van uw tv (als u de Soundbar onder uw tv monteert) en bevestig vervolgens de **Wandmontagegids** op de wand met behulp van tape.

- Als u de Soundbar niet onder een tv monteert, plaats dan de **Centrale Lijn** in het midden van het installatiegebied.

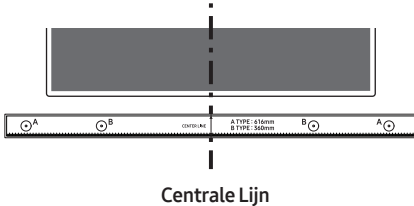

3. Duw de punt van een pen of een geslepen potloodpunt door het midden van de **A-TYPE**-beelden aan elk uiteinde van de gids om de gaten voor de schroefsteunen te markeren en verwijder vervolgens de **Wandmontagegids**.

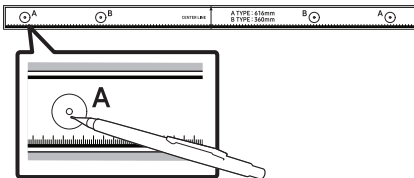

4. Boor met behulp van een geschikt boorijzer een gat in de muur bij elke markering.

- Als de markeringen niet overeenkomen met de posities van de tapeinden, zorg er dan voor dat u de geschikte verankeringen of pluggen in de gaten plaatst voordat u de schroefsteunen bevestigt. Als u steunen of pluggen gebruikt, zorg er dan voor dat de gaten die u boort voldoende groot zijn voor de steunen of pluggen die u gebruikt.

5. Duw een schroef (niet meegeleverd) door elke **Schroefhouder** en draai de schroef stevig aan in het gat.

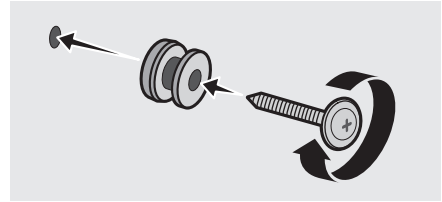

6. Installeer de 2 **Steun muurmontage** in de juiste richting onderaan de Soundbar met behulp van 2 **Schroeven**.

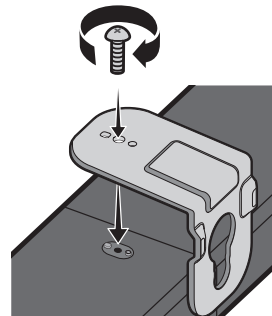

- Bij het monteren moet u ervoor zorgen dat het ophangingsonderdeel van de **Steun muurmontage** zich achter de achterkant van de Soundbar bevinden.

Achterkant van de Soundbar



Rechteruiteinde van de Soundbar

7. Installeer de Soundbar met de bijgeleverde **Steun muurmontage** door de **Steun muurmontage** aan de **Schroefhouders** op de wand te hangen.

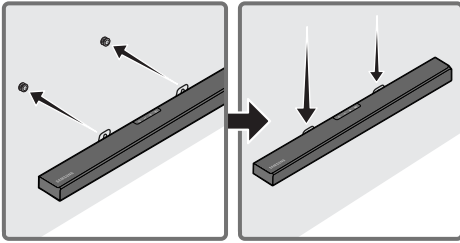

8. Schuif de Soundbar omlaag zoals hieronder weergegeven zodat de **Steun muurmontage** stevig op de **Schroefhouder** rusten.

- Plaats de **Schroefhouder** in het brede (onderste) gedeelte van de **Steun muurmontage** en schuif vervolgens de **Steun muurmontage** omlaag zodat de **Steun muurmontage** stevig op de **Schroefhouder** rusten.

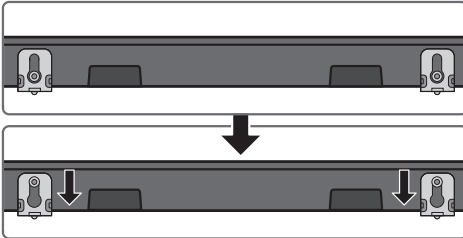

10 DE SOUNDBAR PLAATSEN OP EEN TV-VOET

Plaats de Soundbar op een tv-voet.

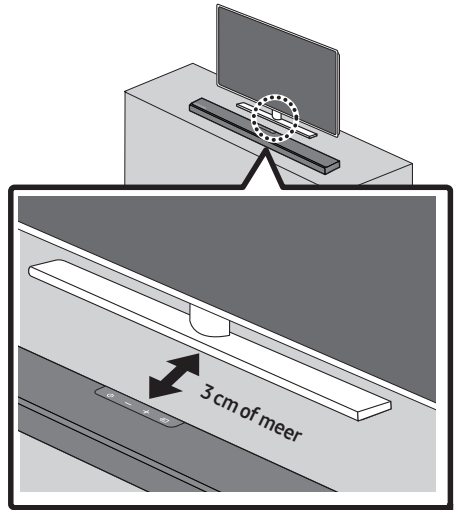

Zoals de afbeelding laat zien, moet u het midden van de Soundbar uitlijnen met het midden van de tv en de Soundbar voorzichtig op de tv-voet plaatsen.

Voor een optimale geluidskwaliteit plaatst u de Soundbar op minstens 3 cm afstand van de voorkant van de tv.

OPMERKING

- Zorg ervoor dat de Soundbar op een vlakke en stevige ondergrond staat.

11 SOFTWARE- UPDATE

Samsung kan in de toekomst updates bieden voor de systeemfirmware van de Soundbar.

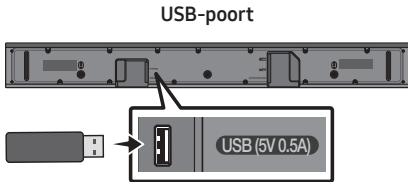

Als u een update wordt aangeboden, kunt u de firmware bijwerken door een USB-apparaat met daarop de firmware-update op de USB-poort van uw Soundbar aan te sluiten. Meer informatie over het downloaden van updatebestanden vindt u op de website van Samsung

(www.samsung.com→Support).

Selecteer vervolgens het producttype of voer het modelnummer van uw Soundbar in, selecteer de optie software en apps en vervolgens Downloads. Merk op dat de naam van de optie kan afwijken.

Updateprocedure

Belangrijk: De functie voor het bijwerken wist alle gebruikersinstellingen. We raden u aan om uw instellingen op te schrijven zodat u ze na de update gemakkelijk opnieuw kunt instellen. Merk op dat bij het bijwerken van de firmware ook de subwooferaansluiting opnieuw wordt ingesteld.

1. Sluit een USB-stick aan op de USB-poort van uw computer.
Belangrijk: Zorg ervoor dat er geen muziekbestanden op de USB-stick staan. Hierdoor kan de firmware-update mislukken.
2. Ga naar de website van Samsung op (samsung.com) → Selecteer modelnummer invoeren en voer het model van uw Soundbar in. Selecteer handleidingen en downloads en download het nieuwste softwarebestand.
3. Sla de gedownloade software op een USB-stick op en selecteer “Hier uitpakken” om de map uit te pakken.
4. Schakel de Soundbar uit en plaats de USB-stick met daarop de software-update in de USB-poort.
5. Zet de Soundbar aan. Binnen 3 minuten wordt “**UPDATE**” weergegeven en wordt de firmware geüpdatet.
6. Als de update voltooid is, schakelt de Soundbar automatisch uit. Houd de ►II-knop op de afstandsbediening 5 seconden ingedrukt. “**INIT**” wordt weergegeven op het scherm en vervolgens wordt de Soundbar uitgeschakeld. De update is voltooid.
 - Dit product heeft een functie DUAL BOOT. Als het updaten van de firmware is mislukt, kunt u de firmware opnieuw updaten.
7. Herstel uw instellingen op de Soundbar.

Als UPDATE niet wordt weergegeven

1. Schakel de Soundbar uit, koppel het opslagapparaat met de updatebestanden los en sluit het apparaat vervolgens weer aan op de USB-poort van de Soundbar.
2. Verwijder de stroomkabel van de Soundbar, sluit deze weer aan en zet de Soundbar aan.

OPMERKINGEN

- Het updaten van firmware werkt mogelijk niet goed als audiobestanden die worden ondersteund door de Soundbar zijn opgeslagen op het opslagapparaat.
- Verwijder de Soundbar niet uit het stopcontact en verwijder het USB-apparaat niet terwijl de updates worden toegepast. De hoofdeenheid wordt automatisch uitgeschakeld nadat de firmwareupdate voltooid is.
- Zodra de update is voltooid, worden de gebruikersinstellingen in de Soundbar geïnitieerd zodat u uw instellingen opnieuw kunt instellen. Het wordt aanbevolen om uw instellingen te noteren, zodat u ze eenvoudig opnieuw kunt instellen na de update. Let op: als u de firmware updatet, wordt de verbinding met de subwoofer ook gereset. Als de verbinding met de subwoofer niet automatisch opnieuw tot stand wordt gebracht na de update, gaat u naar pagina 6. Als de softwareupdate is mislukt, controleert u of de USB-stick defect is.
- Gebruikers met Mac OS moeten MS-DOS (FAT) gebruiken als indeling voor de USB-stick.
- Updaten via USB is mogelijk niet beschikbaar, afhankelijk van de fabrikant van het opslagapparaat.

12 PROBLEMEN OPLOSSEN

Controleer het volgende voordat u contact met ons opneemt.

Het toestel wordt niet ingeschakeld.

Is het netsnoer goed aangesloten op het stopcontact en de voedingsadapter?

- Koppel het netsnoer los en sluit het opnieuw aan op het stopcontact en de voedingsadapter om te controleren of de verbinding goed is.

Is de voedingsadapter goed aangesloten op de hoofdeenheid?

- Koppel de voedingsadapter los van de Soundbar en sluit hem weer aan om te controleren of de kabel goed en veilig aangesloten is.

Een functie werkt niet wanneer op de knop wordt gedrukt.

Zit er statische elektriciteit in de lucht?

- Haal de stekker uit het stopcontact en steek hem er opnieuw in.

Het geluid valt weg in BT-modus.

- Raadpleeg het onderdeel over Bluetooth-verbinding op pagina's 13 en 18.

Er is geen geluid.

Staat Geluid dempen aan?

- Druk op de knop  (Geluid dempen) om de dempingsfunctie te annuleren.

Staat het volume op minimum?

- Pas het volume aan.

De afstandsbediening werkt niet.

Zijn de batterijen leeg?

- Plaats nieuwe batterijen.

Is de afstand tussen de afstandsbediening en de hoofdeenheid van de Soundbar te groot?

- Plaats de afstandsbediening dichterbij de hoofdeenheid van de Soundbar.

De rode led op de subwoofer knippert en de subwoofer produceert geen geluid.

Dit probleem kan optreden als de subwoofer niet is aangesloten op de hoofdeenheid van de Soundbar.

- Sluit uw subwoofer opnieuw aan. (Zie pagina 6.)

De subwoofer zoemt en trilt merkbaar.

Probeer de trilling van uw subwoofer aan te passen.

- Duw de knop **WOOFER** op uw afstandsbediening naar voren of naar achteren om het subwooferniveau aan te passen. (naar -12 of tussen -6 en +6)

13 LICENTIE



Manufactured under license from Dolby Laboratories. Dolby, Dolby Audio, Pro Logic, and the double-D symbol are trademarks of Dolby Laboratories.



For DTS patents, see <http://patents.dts.com>. Manufactured under license from DTS Licensing Limited. DTS, the Symbol, DTS and the Symbol together, Digital Surround, and the Digital Surround logo are registered trademarks or trademarks of DTS, Inc. in the United States and/or other countries. © DTS, Inc. All Rights Reserved.



For DTS patents, see <http://patents.dts.com>. Manufactured under license from DTS Licensing Limited. DTS, the Symbol, DTS and the Symbol together, Virtual:X, and the DTS Virtual:X logo are registered trademarks or trademarks of DTS, Inc. in the United States and/or other countries. © DTS, Inc. All Rights Reserved.



The terms HDMI and HDMI High-Definition Multimedia Interface, and the HDMI Logo are trademarks or registered trademarks of HDMI Licensing LLC in the United States and other countries.



The Bluetooth® word mark and logos are registered trademarks owned by the Bluetooth SIG, Inc. and any use of such marks by Samsung Electronics Co., Ltd. is under license. Other trademarks and trade names are those of their respective owners.

14 KENNISGEVING OPEN SOURCE- LICENTIE

Neem voor vragen en verzoeken met betrekking tot open source contact op met Samsung via e-mail (oss.request@samsung.com).

15 BELANGRIJKE OPMERKING OVER SERVICE

- De afbeeldingen en illustraties in deze gebruiksaanwijzing dienen slechts te referentie en kunnen afwijken van hoe het apparaat er in werkelijkheid uitziet.
- In de volgende gevallen kunnen administratiekosten in rekening worden gebracht:
 - (a) een technicus komt bij u langs maar de speler vertoont geen gebreken (u hebt blijkbaar deze gebruiksaanwijzing niet gelezen).
 - (b) u brengt het product naar een reparatiecentrum maar het product vertoont geen gebreken (u hebt blijkbaar deze gebruiksaanwijzing niet gelezen).
- U wordt op de hoogte gesteld van deze administratiekosten voordat een dergelijke reparatie of bezoek wordt uitgevoerd.

16 SPECIFICATIES EN HANDLEIDING

Specificaties

Modelnaam	HW-Q60T
USB	5V/0,5A
Gewicht	3,4 kg
Afmetingen (B X H X D)	980,0 x 58,0 x 105,0 mm
Temperatuurbereik voor gebruik	+5°C - +35°C
Vochtigheidspercentage voor gebruik	10 % - 75 %
VERSTERKER Uitvoervermogen	30W x 6 + 10W x 2
Ondersteunde speelindelingen	LPCM 2ch, Dolby Audio™ (ondersteunt Dolby® Digital), DTS, DTS Virtual:X
UITGANGSVERMOGEN DRAADLOOS APPARAAT BT max. zendvermogen SRD max. zendvermogen	6 mW op 2,402 GHz - 2,480 GHz 25 mW op 5,725 GHz – 5,825 GHz

Naam van subwoofer	PS-WR65BB
Gewicht	6,2 kg
Afmetingen (B X H X D)	205,0 x 353,0 x 303,2 mm
VERSTERKER Uitvoervermogen	160W
UITGANGSVERMOGEN DRAADLOOS APPARAAT SRD max. zendvermogen	25 mW op 5,725 GHz – 5,825 GHz

Algemeen elektriciteitsverbruik in de stand-by-stand (W)	2,0W
Bluetooth Manier om poort te deactiveren	Houd de SOUND MODE -knop gedurende meer dan 5 seconden ingedrukt om de functie Bluetooth Power uit te schakelen.

OPMERKINGEN

- Samsung Electronics Co., Ltd behoudt zich het recht voor de specificaties zonder voorafgaande waarschuwing te wijzigen.
- Gewicht en afmetingen zijn bij benadering.

- Samsung verklaart hierbij dat deze apparatuur voldoet aan Richtlijn 2014/53/EU.

De volledige tekst van de EU-Conformiteitsverklaring vindt u op deze website: <http://www.samsung.com> ga naar Support > Product Zoeken Support en voer de modelnaam in. Deze apparatuur mag in alle EU-landen worden gebruikt.



[Correcte behandeling van een gebruikte accu uit dit product]

(Van toepassing in landen waar afval gescheiden wordt ingezameld)

Dit merkteken op de accu, handleiding of verpakking geeft aan dat de accu in dit product aan het einde van de levensduur niet samen met ander huishoudelijk afval mag worden weggegooid. De chemische symbolen Hg, Cd of Pb geven aan dat het kwik-, cadmium- of loodgehalte in de accu hoger is dan de referentieniveaus in de Richtlijn 2006/66/EC.

Indien de gebruikte accu niet op de juiste wijze wordt behandeld, kunnen deze stoffen schadelijk zijn voor de gezondheid van mensen of het milieu.

Ter bescherming van de natuurlijke hulpbronnen en ter bevordering van het hergebruik van materialen, verzoeken wij u afgedankte accu's en batterijen te scheiden van andere soorten afval en voor recycling aan te bieden bij het gratis inzamelingsstelsel voor accu's en batterijen in uw omgeving.



Correcte verwijdering van dit product (elektrische & elektronische afvalapparatuur)

(Van toepassing in landen waar afval gescheiden wordt ingezameld)

Dit merkteken op het product, de accessoires of het informatiemateriaal duidt erop dat het product en zijn elektronische accessoires (bv. lader, headset, USB-kabel) niet met ander huishoudelijk afval verwijderd mogen worden aan het einde van hun gebruiksduur. Om mogelijke schade aan het milieu of de menselijke gezondheid door ongecontroleerde afvalverwijdering te voorkomen, moet u deze artikelen van andere soorten afval scheiden en op een verantwoorde manier recyclen, zodat het duurzame hergebruik van materiaalbronnen wordt bevorderd.

Huishoudelijke gebruikers moeten contact opnemen met de winkel waar ze dit product hebben gekocht of met de gemeente waar ze wonen om te vernemen waar en hoe ze deze artikelen milieuvriendelijk kunnen laten recyclen.

Zakelijke gebruikers moeten contact opnemen met hun leverancier en de algemene voorwaarden van de koopovereenkomst nalezen. Dit product en zijn elektronische accessoires mogen niet met ander bedrijfsafval voor verwijdering worden gemengd.

Meer informatie over de milieuverplichtingen van Samsung en productspecifieke regelgevende verplichtingen zoals REACH, WEEE, batterijen, vindt u op:

http://www.samsung.com/uk/aboutsamsung/samsungelectronics/corporatecitizenship/data_corner.html

VERORDENING (EU) 2019/1782 VAN DE COMMISSIE

Eisen inzake ecologisch ontwerp voor externe stroomvoorzieningen :









www.samsung.com/global/ecodesign_component

INFORMATIONS RELATIVES À LA SÉCURITÉ

AVERTISSEMENTS

POUR ÉVITER LES RISQUES DE CHOC ÉLECTRIQUE, NE DÉMONTÉZ PAS LE CAPOT. L'APPAREIL NE CONTIENT PAS DE PIÈCES RÉPARABLES PAR L'UTILISATEUR ; S'ADRESSER À UN SERVICE APRÈS-VENTE QUALIFIÉ.

Reportez-vous au tableau ci-dessous pour une explication des symboles pouvant figurer sur votre produit Samsung.

	ATTENTION RISQUE DE CHOC ÉLECTRIQUE. NE PAS OUVRIR	
	Ce symbole indique que ce produit est alimenté par haute tension. Il est dangereux de toucher la moindre pièce située à l'intérieur de ce produit.	
	Ce symbole indique qu'une documentation importante relative au fonctionnement et à l'entretien est fournie avec le produit.	
	Produit de classe II : ce symbole indique qu'aucun branchement de sécurité à la terre (prise de terre) n'est requis. Si ce symbole n'est pas présent sur un produit avec un cordon d'alimentation, le produit DOIT avoir une connexion de protection fiable à la terre.	
	Tension CA : ce symbole indique que la tension nominale indiquée par le symbole est une tension CA.	
	Tension CC : ce symbole indique que la tension nominale indiquée par le symbole est une tension CC.	
	Mise en garde, Consulter le mode d'emploi : ce symbole avertit l'utilisateur qu'il doit consulter le manuel d'utilisation pour en savoir plus sur les informations relatives à la sécurité.	

AVERTISSEMENT

- Afin de diminuer les risques d'incendie ou de choc électrique, n'exposez pas cet appareil à la pluie ou à l'humidité.

ATTENTION

- POUR PRÉVENIR LES CHOCS ÉLECTRIQUES, BRANCHEZ LA FICHE AU FOND, EN PRENANT SOIN D'INSÉRER LA TIGE LARGE DANS LA FENTE LARGE.
- Cet appareil doit toujours être branché à une prise terre.
- Pour déconnecter l'appareil du circuit principal, la prise doit être débranchée de la prise principale ; il est de ce fait nécessaire que la prise principale soit facile d'accès.
- Évitez toute projection d'eau sur l'appareil. Ne posez jamais d'objet contenant un liquide (ex : un vase) dessus.
- Pour éteindre complètement l'appareil, vous devez retirer le cordon d'alimentation de la prise murale. Par conséquent, le cordon d'alimentation doit être facilement accessible à tout moment.

PRÉCAUTIONS

1. Vérifiez que l'alimentation électrique CA de votre domicile respecte les conditions en matière d'alimentation répertoriées sur l'étiquette d'identification située au bas de votre produit. Posez votre produit à plat sur un meuble stable en veillant à laisser un espace de 7 à 10 cm autour de l'appareil afin d'assurer une ventilation correcte de celui-ci. Faites attention à ne pas obstruer les orifices de ventilation. Ne posez pas l'ensemble sur un amplificateur ou un autre appareil susceptible de chauffer. Cet ensemble est conçu pour une utilisation en continu. Pour entièrement éteindre l'appareil, débranchez la fiche CA de la prise murale. Débranchez l'appareil si vous envisagez de ne pas l'utiliser durant une longue période.
2. En cas d'orage, débranchez la fiche de l'appareil de la prise murale. Les surtensions occasionnées par l'orage pourraient endommager votre appareil.
3. N'exposez pas l'ensemble aux rayons directs du soleil ou à toute autre source de chaleur. Ceci pourrait entraîner une surchauffe et un dysfonctionnement de l'appareil.
4. Protégez le produit de l'humidité (comme les vases) et d'une chaleur excessive (comme une cheminée) ou de tout équipement capable de créer des champs magnétiques ou électriques. Débranchez le câble d'alimentation en cas de dysfonctionnement. Votre produit n'est pas prévu pour un usage industriel. Ce produit ne peut être utilisé qu'à des fins personnelles. Une condensation peut se former si le produit ou un disque a été stocké à basse température. Si vous devez transporter l'ensemble pendant l'hiver, attendez environ 2 heures que l'appareil ait atteint la température de la pièce avant de l'utiliser.

5. Les piles utilisées dans ce produit peuvent contenir des produits chimiques dangereux pour l'environnement. Ne jetez pas les piles dans votre poubelle habituelle. Ne vous débarrassez pas des piles en les faisant brûler. Ne court-circuitez pas, ne désassemblez pas ni ne faites pas surchauffer les batteries. Le remplacement incorrect de la batterie entraîne un risque d'explosion. Ne la remplacez que par une batterie du même type.

À PROPOS DE CE MANUEL

Le manuel d'utilisateur est composé de deux parties : ce MANUEL D'UTILISATEUR sur papier et un MANUEL COMPLET détaillé à télécharger.



MANUEL D'UTILISATEUR

Consultez ce manuel pour en savoir plus sur les consignes de sécurité, l'installation du produit, les connexions et les spécifications du produit.



MANUEL COMPLET

Vous pouvez accéder au MANUEL COMPLET sur le centre d'assistance clientèle en ligne de Samsung ou en scannant le code QR. Pour consulter le manuel sur votre PC ou appareil mobile, téléchargez-le au format document depuis le site Web de Samsung. (<http://www.samsung.com/support>)

La présentation et les spécifications peuvent faire l'objet de modifications sans préavis.

SOMMAIRE

01	Contrôle des Composants	2
	Insertion des piles avant l'utilisation de la télécommande (Piles AA X 2)	2
02	Présentation du Produit	3
	Panneau frontal/supérieur de la Soundbar	3
	Panneau inférieur de la Soundbar	4
03	Connexion de la Soundbar	5
	Connexion de l'alimentation électrique	5
	Connexion de la Soundbar au Caisson de basse	6
	– Connexion automatique entre le Caisson de basse et la Soundbar	6
	– Connexion manuelle du Caisson de basse si la connexion automatique échoue	7
	Connexion du SWA-8500S (Vendue séparément) à une Soundbar	8
04	Connexion à votre Téléviseur	10
	Méthode 1. Connexion avec un câble	10
	– Connexion d'un téléviseur à l'aide d'un câble HDMI	10
	– Connexion à l'aide d'un câble optique	11
	Méthode 2. Connexion sans fil	13
	– Connexion à un téléviseur via Bluetooth	13
05	Connexion à un Appareil Externe	15
	Connexion à l'aide d'un câble HDMI	15
	Connexion à l'aide d'un câble optique	16
06	Connexion d'un périphérique de stockage USB	17

07	Connexion à un Appareil Mobile	18
	Connexion via Bluetooth	18
08	Utilisation de la télécommande	22
	Comment utiliser la télécommande	22
	Réglage du volume de la Soundbar avec une télécommande de téléviseur	25
	Utilisation des touches dissimulées (Touches avec plus d'une fonction)	26
	Spécifications de sortie pour les différents modes d'effets sonores	26
09	Installation du Support Mural	27
	Précautions d'installation	27
	Composants de fixation au mur	27
10	Installation de la Soundbar sur un socle de téléviseur	29
11	Mise à jour du Logiciel	30
	Procédure de mise à jour	30
	Si UPDATE ne s'affiche pas	31
12	Dépannage	32
13	Licence	33
14	Avis de Licence Libre	33
15	Remarque Importante à Propos du Service	33
16	Spécifications et Guide	34
	Spécifications	34

01 CONTRÔLE DES COMPOSANTS

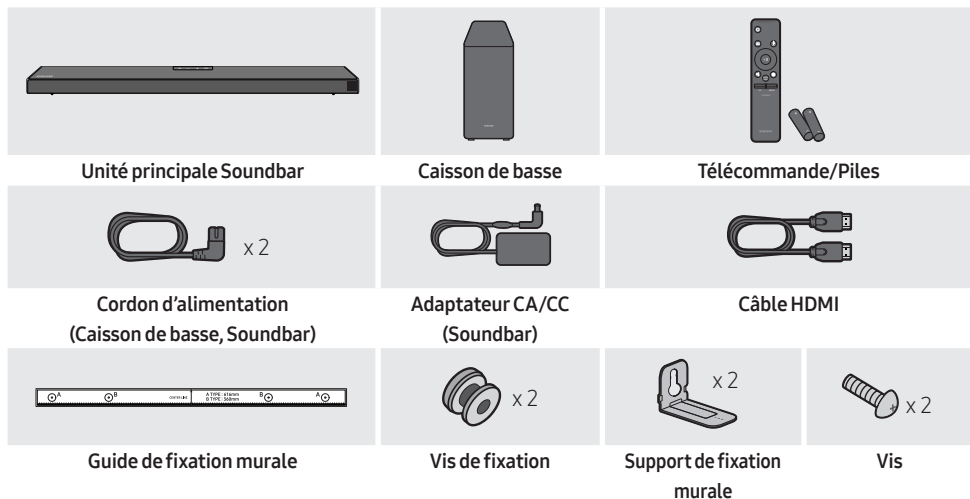

- Pour plus d'informations sur l'alimentation et la consommation électriques, reportez-vous à l'étiquette collée sur le produit. (Étiquette : Bas de l'Unité Principale Soundbar)
- Pour acheter des composants supplémentaires ou des câbles optionnels, contactez un Centre de service Samsung ou le Service client de Samsung.
- L'aspect des accessoires peut légèrement différer des illustrations ci-dessus.

Insertion des piles avant l'utilisation de la télécommande (Piles AA X 2)

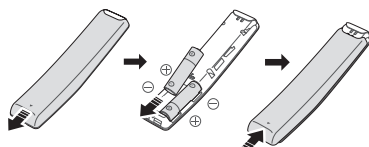

Faites glisser le couvercle arrière dans la direction de la flèche jusqu'à ce qu'il soit complètement retiré. Insérez 2 piles AA (1,5 V) orientées de sorte que la polarité soit correcte. Remettez le couvercle arrière en le faisant glisser dans sa position.

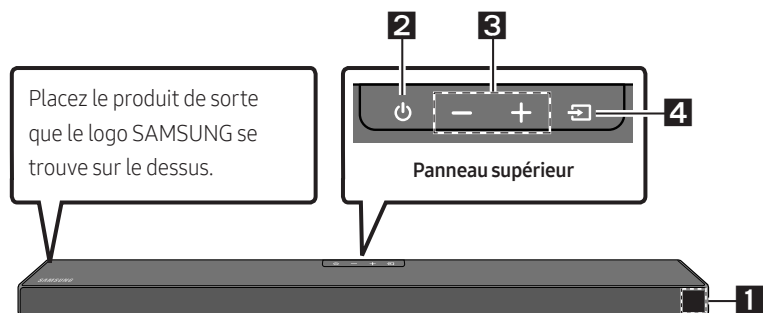

02 PRÉSENTATION DU PRODUIT

Panneau frontal/supérieur de la Soundbar



1	Affichage Affiche l'état et le mode actuel du produit.												
2	Touche  (Alimentation) Allume et éteint l'appareil. <ul style="list-style-type: none">• Fonction Auto Power Down L'appareil s'éteint automatiquement dans les situations suivantes.<ul style="list-style-type: none">– Mode D.IN / HDMI / BT / USB : S'il n'y a pas de signal audio pendant 20 minutes.												
3	Touche -/+ (Volume) Règle le volume. <ul style="list-style-type: none">• Une fois ajusté, le niveau de volume apparaît sur l'affichage avant de la Soundbar.												
4	Touche  (Source) Sélectionne le mode d'entrée de la source. <table border="1"><thead><tr><th>Mode d'entrée</th><th>Affichage</th></tr></thead><tbody><tr><td>Entrée numérique optique</td><td>D.IN</td></tr><tr><td>Entrée ARC (HDMI OUT)</td><td>D.IN → TV ARC (Conversion automatique)</td></tr><tr><td>Entrée HDMI</td><td>HDMI</td></tr><tr><td>Mode BLUETOOTH</td><td>BT</td></tr><tr><td>Mode USB</td><td>USB</td></tr></tbody></table> <ul style="list-style-type: none">• Pour activer le mode «BT PAIRING», changez la source sur le mode «BT», puis appuyez et maintenez enfoncée la touche  (Source) pendant plus de 5 secondes.	Mode d'entrée	Affichage	Entrée numérique optique	D.IN	Entrée ARC (HDMI OUT)	D.IN → TV ARC (Conversion automatique)	Entrée HDMI	HDMI	Mode BLUETOOTH	BT	Mode USB	USB
Mode d'entrée	Affichage												
Entrée numérique optique	D.IN												
Entrée ARC (HDMI OUT)	D.IN → TV ARC (Conversion automatique)												
Entrée HDMI	HDMI												
Mode BLUETOOTH	BT												
Mode USB	USB												

- Lorsque vous branchez le cordon CA, la touche Marche/Arrêt fonctionne pendant 4 à 6 secondes.
- Lorsque vous mettez l'unité sous tension, il faut compter 4 ou 5 secondes de retard avant le déclenchement du son.
- Si vous souhaitez bénéficier du son du Soundbar uniquement, vous devrez éteindre les enceintes du téléviseur depuis le menu Audio Setup de votre téléviseur. Reportez-vous au manuel fourni avec votre téléviseur.

Panneau inférieur de la Soundbar

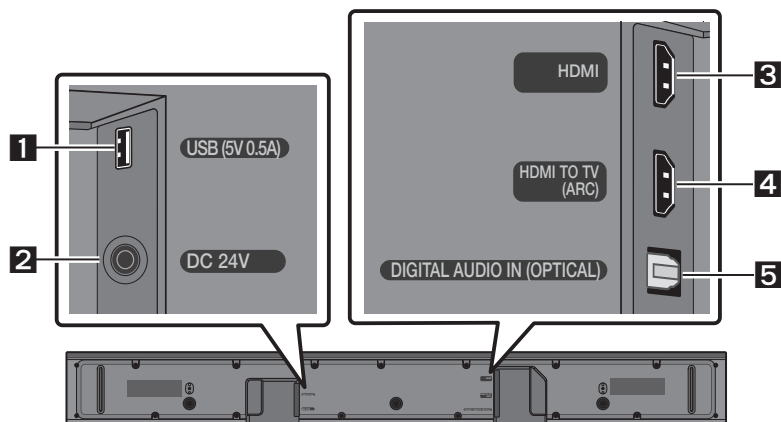

1	USB (5V 0.5A) Permet de connecter un périphérique USB pour lire des fichiers musicaux sur le périphérique USB via la Soundbar.
2	DC 24V (Entrée d'alimentation électrique) Permet de connecter l'adaptateur CA/CC.
3	HDMI Permet l'entrée de signaux numériques vidéo et audio simultanément à l'aide du câble HDMI. Permet de connecter la sortie HDMI d'un appareil externe.
4	HDMI TO TV (ARC) Permet de connecter une prise jack HDMI (ARC) sur un téléviseur.
5	DIGITAL AUDIO IN (OPTICAL) Permet de connecter la sortie numérique (optique) d'un appareil externe.

- Lorsque vous débranchez le câble d'alimentation de l'adaptateur d'alimentation CA/CC d'une prise de courant murale, retirez la fiche. Ne tirez pas le câble.
- Ne branchez pas cette unité ou d'autres composants à une prise CA tant que toutes les connexions entre les composants ne sont pas terminées.

03 CONNEXION DE LA SOUNDBAR

Connexion de l'alimentation électrique

Utilisez les composants d'alimentation pour connecter le Caisson de basse et la Soundbar à une prise électrique dans l'ordre suivant :

1. Connectez le cordon d'alimentation au Caisson de basse.
2. Branchez le câble de sortie d'alimentation sur l'adaptateur secteur, puis à la Soundbar.
3. Connectez le cordon d'alimentation à la prise murale.

Reportez-vous aux illustrations ci-dessous.

- Pour plus d'informations sur l'alimentation et la consommation électriques requises, reportez-vous à l'étiquette collée sur le produit. (Étiquette : Partie inférieure de l'unité principale Soundbar)

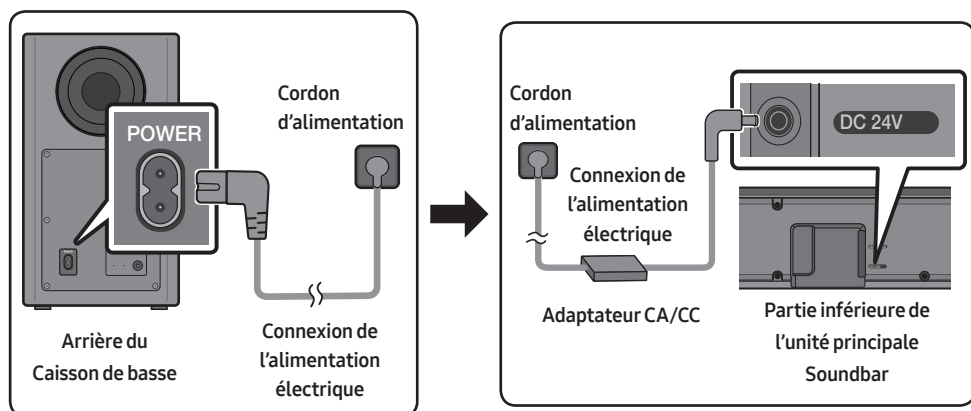

- Veillez à poser l'adaptateur CA/CC à plat sur une table ou sur le sol. Si l'adaptateur CA/CC pend et que l'entrée du cordon CA est située face vers le haut, de l'eau ou d'autres substances étrangères risquent de pénétrer dans l'adaptateur et d'entraîner des dysfonctionnements.

Connexion de la Soundbar au Caisson de basse

Lorsque le Caisson de basse est connecté, vous pouvez profiter de la puissance sonore des graves.

Connexion automatique entre le Caisson de basse et la Soundbar

Lorsque vous mettez l'appareil sous tension après avoir connecté les câbles d'alimentation à la Soundbar et au Caisson de basse, le Caisson de basse est automatiquement connecté à la Soundbar.

- Une fois l'appariement automatique effectué, les indicateurs bleus situés à l'arrière du Caisson de basse s'allument.

Témoins indicateurs LED sur l'arrière du Caisson de basse

LED	État	Description	Résolution
Bleu	Activé	Connexion réussie (fonctionnement normal)	-
	Clignotement	Récupération de la connexion	Vérifiez si le câble d'alimentation fixé à l'unité principale Soundbar est connecté correctement ou attendez environ 5 minutes. Si le clignotement continue, essayez de connecter manuellement le caisson de basse. Voir page 7.
Rouge	Activé	En veille (avec l'unité principale de la Soundbar éteinte)	Vérifiez que le câble d'alimentation sur l'unité principale Soundbar est connecté correctement.
		Échec de la connexion	Reconnectez. Reportez-vous aux instructions sur la connexion manuelle à la page 7.
Rouge et bleu	Clignotement	Dysfonctionnement	Reportez-vous aux informations de contact du Centre de service Samsung dans le manuel.

Connexion manuelle du Caisson de basse si la connexion automatique échoue

Avant d'effectuer la procédure de connexion manuelle ci-dessous :

- Vérifiez que les câbles d'alimentation pour la Soundbar et le Caisson de basse sont connectés correctement.
- Assurez-vous que la Soundbar est allumée.

1. Appuyez sur la touche **ID SET** à l'arrière du Caisson de basse, et maintenez-la enfoncée pendant au moins 5 secondes.
 - L'indicateur rouge à l'arrière du Caisson de basse s'éteint et l'indicateur bleu clignote.

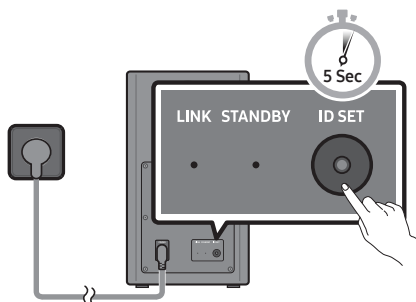

Arrière du Caisson de basse

2. Appuyez sur la touche **Haut** de la télécommande, et maintenez-la enfoncée pendant au moins 5 secondes.
 - Le message **ID SET** s'affiche un moment sur l'écran de la Soundbar, avant de disparaître.
 - La Soundbar est automatiquement mise sous tension lorsque **ID SET** est terminé.

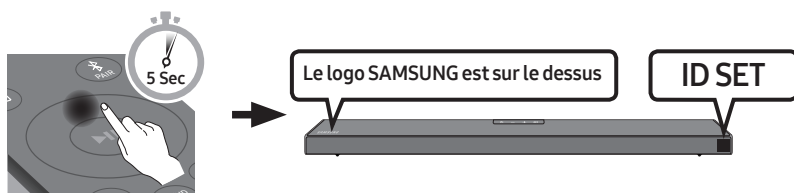

3. Vérifiez que le voyant LED LINK s'allume en bleu en continu (connexion établie).

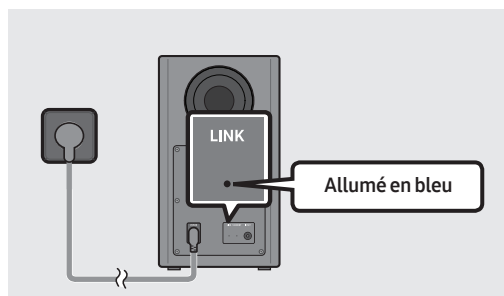

Le voyant LED LINK arrête de clignoter et s'allume en bleu en continu lorsqu'une connexion est établie entre la Soundbar et le Caisson de basse sans fil.

REMARQUES

- Ne branchez pas le cordon d'alimentation de ce produit ou votre téléviseur à une prise de courant murale tant que toutes les connexions entre les composants ne sont pas terminées.
- Avant de déplacer ou d'installer ce produit, assurez-vous de le mettre hors tension et de débrancher le cordon d'alimentation.
- Si l'unité principale est hors tension, le subwoofer sans fil entrera en mode veille et la LED de STANDBY à l'arrière s'allumera en rouge après avoir clignoté en bleu plusieurs fois.
- Si vous utilisez un appareil qui utilise la même fréquence (5,8 GHz) que la Soundbar près de cette Soundbar, les interférences peuvent provoquer des interruptions de son.
- La distance de transmission maximale du signal sans fil de l'unité principale est d'environ 10 mètres, mais peut varier en fonction de votre environnement d'exploitation. Si un mur en béton armé ou métallique se trouve entre l'unité principale et le subwoofer sans fil, le système risque de ne pas fonctionner du tout, car le signal sans fil ne peut pas passer à travers le métal.

PRÉCAUTIONS

- Les antennes de réception sans fil sont intégrées au subwoofer sans fil. Gardez les unités à l'abri de l'eau et de l'humidité.
- Pour des performances d'écoute optimales, assurez-vous que la zone autour de l'emplacement du subwoofer sans fil et du module de réception sans fil (vendu séparément) ne présente pas d'obstacles.

Connexion du SWA-8500S (Vendue séparément) à une Soundbar

Passez au vrai son surround sans fil en connectant votre kit d'enceintes arrière sans fil Samsung (SWA-8500S, vendu séparément) à votre Soundbar.

1. Connectez le module de réception sans fil à 2 enceintes surround.
 - Les câbles d'enceinte répondent à un code couleur.

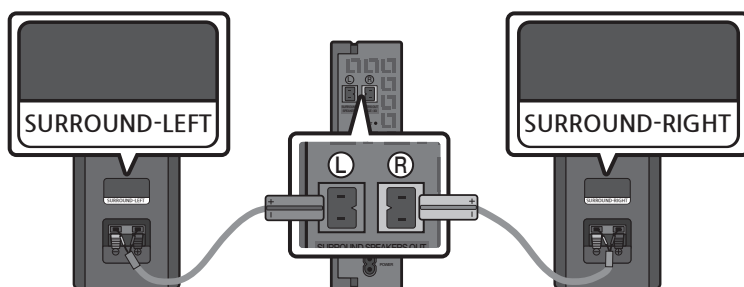

2. Vérifiez l'état de veille du module de réception sans fil après l'avoir branché à une prise électrique.
- Le voyant LED LINK (LED bleue) situé sur le module de réception sans fil clignote. Si la LED ne clignote pas, appuyez sur la touche **ID SET** au dos du module de réception sans fil avec la pointe d'un stylo pendant 5 à 6 secondes jusqu'à ce que le voyant LED LINK clignote (en bleu). Pour plus d'informations sur la LED, veuillez vous reporter au manuel d'utilisation SWA-8500S.

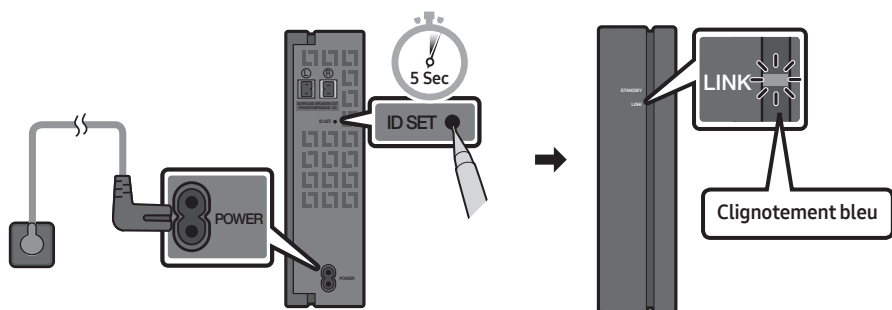

3. Appuyez sur la touche **Haut** de la télécommande, et maintenez-la enfoncée pendant au moins 5 secondes.
- Le message **ID SET** s'affiche un moment sur l'écran de la Soundbar, avant de disparaître.
 - La Soundbar est automatiquement mise sous tension lorsque **ID SET** est terminé.

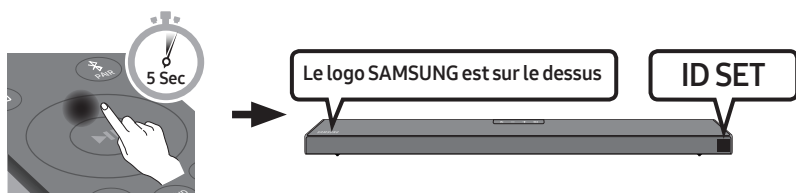

⚠ ATTENTION

- Si votre Soundbar diffuse de la musique au moment où elle est connectée au SWA-8500S, vous pourriez entendre du bruit provenant du woofer une fois la connexion terminée.
4. Vérifiez que le voyant LED LINK s'éclaire en bleu en continu (connexion établie).

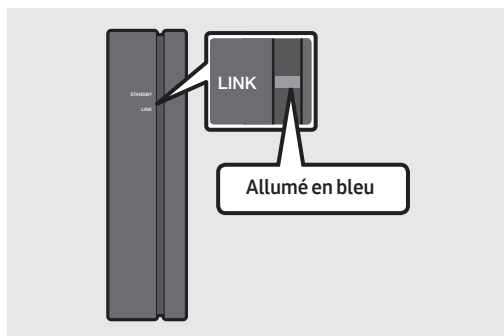

Le voyant LED LINK arrête de clignoter et s'éclaire en bleu en continu lorsqu'une connexion est établie entre la Soundbar et le module de réception sans fil.

5. Si le SWA-8500S n'est pas connecté, répétez la procédure de l'étape 2.

04 CONNEXION À VOTRE TÉLÉVISEUR

Écoutez le son du téléviseur depuis la Soundbar via des connexions câblées ou sans fil.

- Lorsque la Soundbar est connectée à un téléviseur Samsung TV sélectionné, la Soundbar peut être contrôlée à l'aide de la télécommande du téléviseur.
 - Cette fonction est prise en charge par les téléviseurs Samsung Smart TV sortis en 2017 et ultérieurement, et qui prennent en charge le Bluetooth lorsque vous connectez la Soundbar au téléviseur à l'aide d'un câble optique.
 - Cette fonction vous permet également d'utiliser le menu du téléviseur pour ajuster le champ sonore et de nombreux réglages ainsi que le volume et la coupure du son.

Méthode 1. Connexion avec un câble

Lorsque les signaux de diffusion sont Dolby Digital et le réglage «Format audio de sortie numérique» est PCM sur votre téléviseur, il est recommandé de modifier le réglage sur Dolby Digital. Une fois le réglage modifié, vous pouvez profiter d'une meilleure qualité sonore. (Il se peut que le menu du téléviseur utilise des mots différents pour Dolby Digital et PCM en fonction du fabricant.)

Connexion d'un téléviseur à l'aide d'un câble HDMI

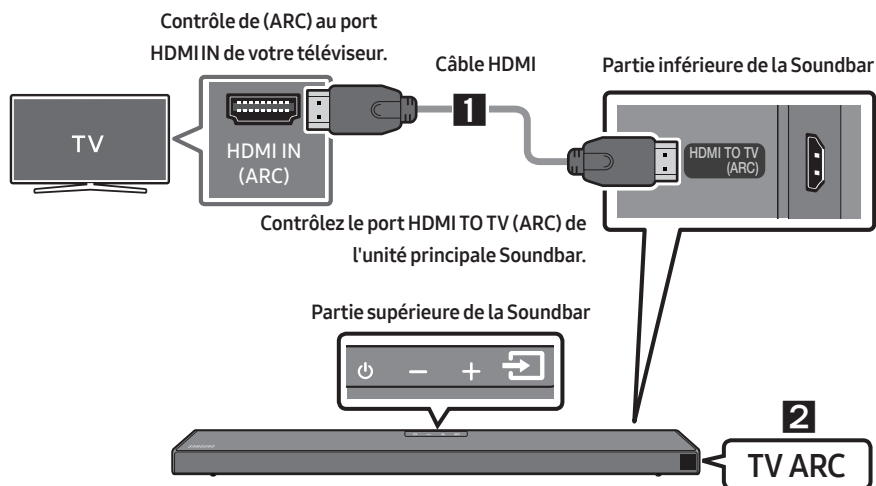

1. Avec la Soundbar et le téléviseur allumés, connectez le câble HDMI tel qu'illustré.
2. «TV ARC» apparaît sur la fenêtre d'affichage de l'unité principale Soundbar et vous pouvez entendre le son du téléviseur.

- Si le son du téléviseur est inaudible, appuyez sur le bouton  (**Source**) de la télécommande ou de la partie supérieure de la Soundbar pour passer en mode «**D.IN**». L'écran affiche successivement «**D.IN**» et «**TV ARC**», et vous pouvez entendre le son du téléviseur.
- Si «**TV ARC**» n'apparaît pas sur la fenêtre d'affichage de l'unité principale Soundbar, vérifiez que le câble HDMI est connecté au bon port.
- Utilisez les touches de volume sur la télécommande du téléviseur pour modifier le volume de la Soundbar.

REMARQUES

- HDMI est une interface qui permet la transmission numérique de données vidéo et audio avec un seul connecteur.
- Si le téléviseur possède un port ARC, connectez le câble HDMI au port HDMI IN (ARC).
- Il est recommandé d'utiliser un câble HDMI sans fil si possible. Si vous utilisez un câble HDMI à fil, utilisez un câble dont le diamètre est inférieur à 14 mm.
- Cette fonction n'est pas disponible si le câble HDMI ne prend pas en charge l'ARC.

Connexion à l'aide d'un câble optique

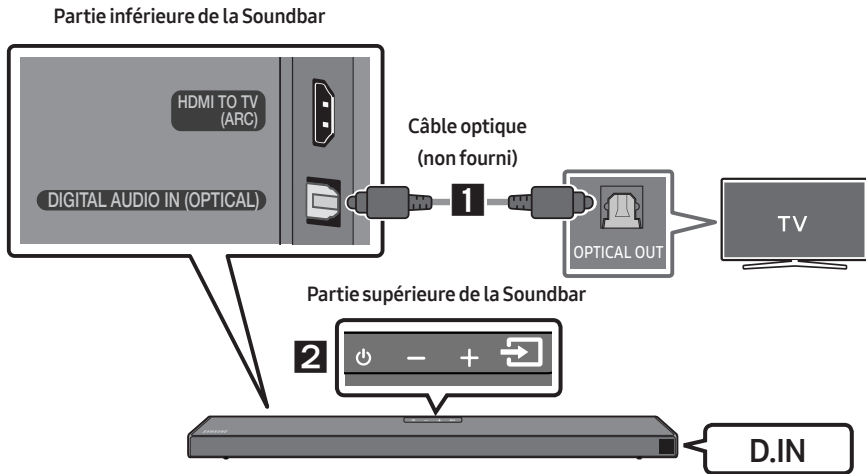

1. Raccordez la prise **DIGITAL AUDIO IN (OPTICAL)** de la Soundbar à la prise **OPTICAL OUT** du téléviseur à l'aide d'un câble optique (non fourni) numérique.
2. Appuyez sur le bouton  (**Source**) du panneau supérieur ou de la télécommande, puis sélectionnez le mode «**D.IN**».

Utilisation de la fonction Q-Symphony

Pour Q-Symphony, la Soundbar se synchronise avec un téléviseur Samsung pour diffuser le son via deux périphériques pour un effet surround optimal. Quand la Soundbar est connectée, le menu «TV+Soundbar» apparaît dans le menu **Sortie son** du téléviseur. Sélectionnez le menu correspondant.

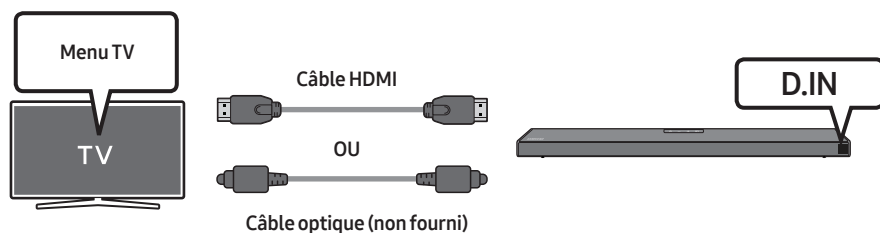

- Exemple de menu TV : **TV Nom de série + [AV] Soundbar Nom de série (HDMI)**

REMARQUES

- Il peut fonctionner selon le codec pris en charge par le téléviseur.
- Cette fonction n'est prise en charge que lorsque le câble HDMI ou le câble optique (non fourni) est connecté.
- Cette fonction est disponible sur les téléviseurs Samsung sortis en 2020 et sur certains modèles de Soundbar.

Méthode 2. Connexion sans fil

Connexion à un téléviseur via Bluetooth

Lorsqu'un téléviseur est connecté à l'aide de Bluetooth, vous pouvez écouter le son stéréo sans tracas de câblage.

- Seul un téléviseur à la fois peut être connecté.

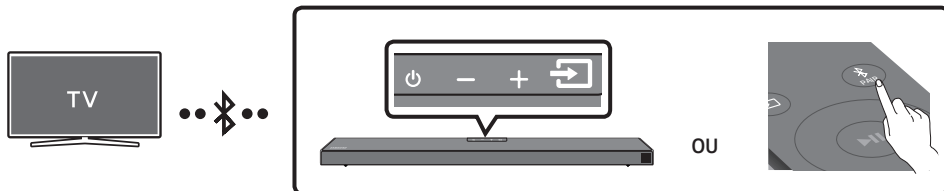

Connexion initiale

1. Appuyez sur la touche **PAIR** de la télécommande pour passer au mode «**BT PAIRING**».
(OU) a. Appuyez sur le bouton **(Source)** situé sur le panneau supérieur, puis sélectionnez «**BT**».
«**BT**» passe automatiquement en «**BT PAIRING**» en quelques secondes ou en «**BT READY**» en cas de connexion enregistrée.
b. Lorsque «**BT READY**» apparaît, maintenez le bouton **(Source)** enfoncé sur le panneau supérieur de la Soundbar pendant plus de 5 secondes pour afficher «**BT PAIRING**».
2. Sélectionnez le mode Bluetooth sur le téléviseur. (Pour plus d'informations, reportez-vous au manuel du téléviseur.)
3. Sélectionnez «**[AV] Samsung Soundbar Q6T-Series**» dans la liste sur l'écran du téléviseur. Une Soundbar disponible est indiquée «**Need Pairing**» ou «**Paired**» dans la liste des appareils Bluetooth sur le téléviseur. Pour connecter la Soundbar, sélectionnez le message et établissez la connexion.
 - Lorsque le téléviseur est connecté, **[Nom du téléviseur]** → «**BT**» apparaît sur l'affichage avant de la Soundbar.
4. Vous pouvez maintenant entendre le son du téléviseur depuis la Soundbar.

Si la connexion de l'appareil échoue

- Si la liste de Soundbar connectées précédemment (par ex. «**[AV] Samsung Soundbar Q6T-Series**» apparaît dans la liste, supprimez-la.
- Ensuite, répétez les étapes 1 à 3.

REMARQUE



- Après avoir connecté la Soundbar au téléviseur pour la première fois, utilisez le mode «**BT READY**» pour la reconnexion.

Déconnexion de la Soundbar à partir du téléviseur

Appuyez sur le bouton  (**Source**) du panneau supérieur ou de la télécommande et activez l'un des modes, à l'exception du mode «**BT**».

- La déconnexion prend du temps parce que le téléviseur doit recevoir une réponse de la Soundbar. (Le temps requis peut varier selon le modèle de téléviseur.)
- Pour annuler la connexion Bluetooth automatique entre la Soundbar et le téléviseur, appuyez sur la touche **Gauche** sur la télécommande pendant 5 secondes avec la Soundbar en mode «**BT READY**». (Commutez Activé → Désactivé)

Quelle est la différence entre BT READY et BT PAIRNG ?

- **BT READY** : Dans ce mode, vous pouvez rechercher les téléviseurs connectés précédemment ou connecter un appareil mobile connecté précédemment à la Soundbar.
- **BT PAIRING** : Dans ce mode, vous pouvez connecter un nouvel appareil à la Soundbar. (Appuyez sur le bouton  **PAIR** de la télécommande ou maintenez le bouton  (**Source**) situé sur la partie supérieure de la Soundbar enfoncé pendant plus de 5 secondes lorsque la Soundbar est en mode «**BT**».)

REMARQUES

- Si un code PIN est demandé lors de la connexion d'un appareil Bluetooth, saisissez <0000>.
- En mode de connexion Bluetooth, la connexion Bluetooth sera perdue si la distance entre la Soundbar et l'appareil Bluetooth dépasse 10 m.
- La Soundbar s'éteint automatiquement après 20 minutes en état Prêt.
- Il se peut que la Soundbar ne puisse pas effectuer correctement la recherche Bluetooth ou la connexion dans les circonstances suivantes:
 - En cas de champ électrique puissant autour de la Soundbar.
 - Si deux appareils Bluetooth ou plus sont appariés simultanément avec la Soundbar.
 - Si l'appareil Bluetooth est éteint, non installé, ou présente un dysfonctionnement.
- Les appareils qui génèrent des ondes électromagnétiques doivent être conservés à distance de l'unité principale Soundbar - par ex. des micro-ondes, des appareils LAN sans fil, etc.

05 CONNEXION À UN APPAREIL EXTERNE

Raccordez un appareil externe via une connexion câblée ou une connexion Bluetooth pour écouter le son de l'appareil externe via la Soundbar.

Connexion à l'aide d'un câble HDMI

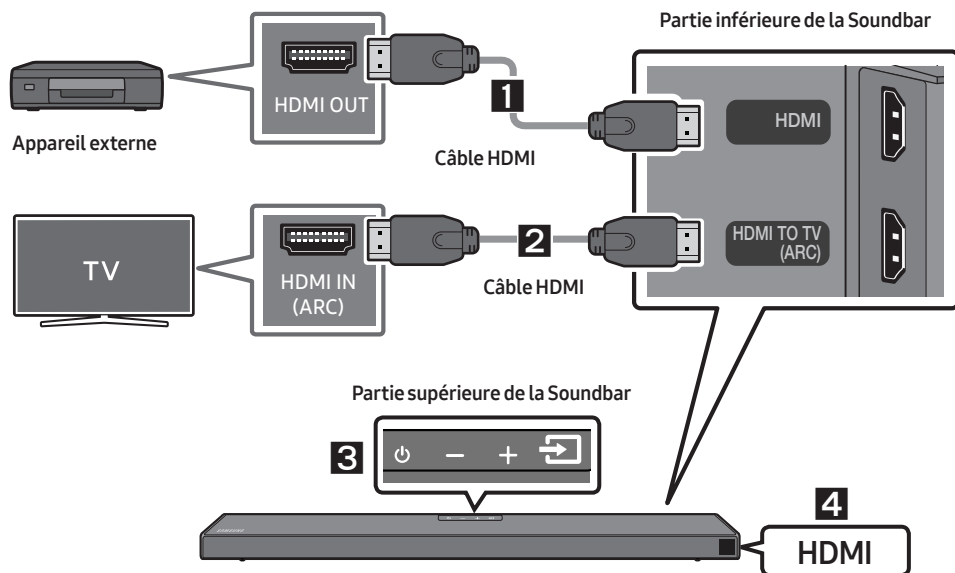

1. Raccordez un câble HDMI de la prise **HDMI** au dos du produit à la prise HDMI OUT de votre appareil numérique.
2. Raccordez un câble HDMI de la prise **HDMI TO TV (ARC)** au dos du produit à la prise HDMI IN de votre téléviseur.
3. Appuyez sur le bouton  (**Source**) du panneau supérieur ou de la télécommande, puis sélectionnez «**HDMI**».
4. Le mode «**HDMI**» s'affiche sur le panneau d'affichage de la Soundbar et vous pouvez entendre le son.

Connexion à l'aide d'un câble optique

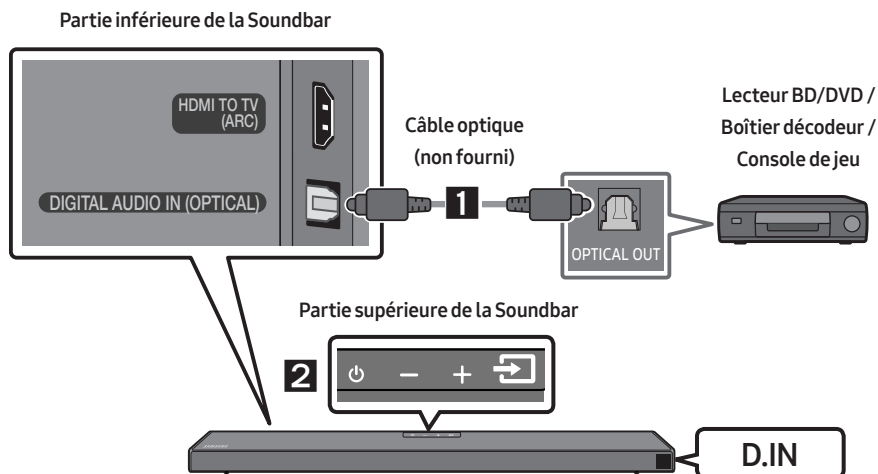

1. Raccordez **DIGITAL AUDIO IN (OPTICAL)** de l'unité principale à la prise OPTICAL OUT de l'appareil source à l'aide d'un câble optique (non fourni) numérique.
2. Sélectionnez le mode «**D.IN**» en appuyant sur le bouton  (**Source**) situé sur le panneau frontal ou sur la télécommande.

06 CONNEXION D'UN PÉRIPHÉRIQUE DE STOCKAGE USB

Vous pouvez lire des fichiers musicaux situés sur les périphériques de stockage USB via la Soundbar.

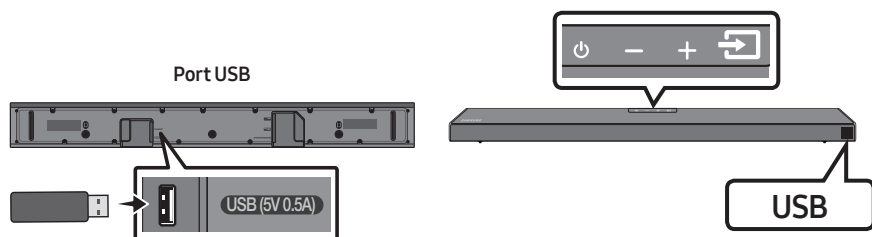

1. Connectez l'appareil USB au port USB situé sur la partie inférieure du produit.
2. Appuyez sur le bouton  (**Source**) du panneau supérieur ou de la télécommande, puis sélectionnez «**USB**».
3. «**USB**» apparaît sur l'écran d'affichage.
4. Lisez des fichiers musicaux depuis le périphérique de stockage USB via la Soundbar.
 - La Soundbar s'éteint automatiquement (Auto Power Down) si aucun périphérique USB n'a été connecté pendant plus de 20 minutes.

Liste de compatibilités

Extension	Codec	Débit d'échantillonnage	Débit binaire
*.mp3	MPEG1 Layer2	32 ~ 48 kHz	32 ~ 320 kbps
	MPEG1 Layer3	32 ~ 48 kHz	32 ~ 320 kbps
	MPEG2 Layer3	16 ~ 24 kHz	8 ~ 160 kbps
	MPEG2.5 Layer3	8 ~ 12 kHz	8 ~ 160 kbps
*.wma	WMA7/8/9 (Audio uniquement)	32 ~ 48 kHz	32 ~ 320 kbps
*.ogg	Vorbis	32 ~ 48 kHz	45 ~ 500 kbps
*.aac *.m4a *.mp4	AAC-LC (MPEG2/MPEG4 Audio uniquement)	32 ~ 48 kHz	32 ~ 320 kbps
*.wav	LPCM	32 ~ 192 kHz	1024 ~ 9216 kbps
*.flac	FLAC	32 ~ 192 kHz	162 ~ 8100 kbps
*.aiff	AIFF	32 ~ 192 kHz	1024 ~ 9216 kbps

- Si votre périphérique USB contient trop de dossiers et de fichiers, la Soundbar mettra peut-être du temps à accéder à vos fichiers et à les lancer.

07 CONNEXION À UN APPAREIL MOBILE

Connexion via Bluetooth

Lorsqu'un appareil est connecté à l'aide de Bluetooth, vous pouvez écouter le son stéréo sans tracas de câblage.

- La connexion est limitée à un téléviseur ou deux appareils Bluetooth à la fois.

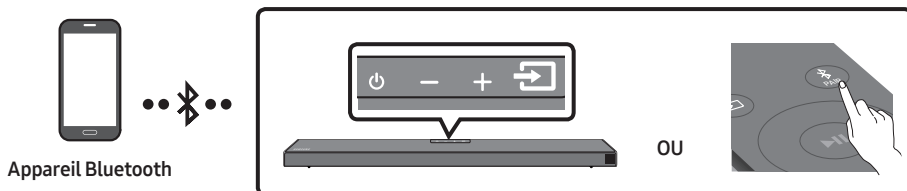

Connexion initiale

1. Appuyez sur la touche **PAIR** de la télécommande pour passer au mode **«BT PAIRING»**.
(OU) a. Appuyez sur le bouton **Source** situé sur le panneau supérieur, puis sélectionnez **«BT»**.
«BT» passe automatiquement en **«BT PAIRING»** en quelques secondes ou en **«BT READY»** en cas de connexion enregistrée.
b. Lorsque **«BT READY»** apparaît, maintenez le bouton **Source** enfoncé sur le panneau supérieur de la Soundbar pendant plus de 5 secondes pour afficher **«BT PAIRING»**.
2. Sélectionnez **«[AV] Samsung Soundbar Q6T-Series»** dans la liste.
 - Lorsqu'une Soundbar est connectée à l'appareil Bluetooth, **[Nom de l'appareil Bluetooth]** → **«BT»** apparaît sur l'affichage avant.
3. Lisez des fichiers musicaux à partir de l'appareil, connecté via Bluetooth, via la Soundbar.



Si la connexion de l'appareil échoue

- Si la liste de Soundbar connectées précédemment (par ex. **«[AV] Samsung Soundbar Q6T-Series»**) apparaît dans la liste, supprimez-la.
- Ensuite, répétez les étapes 1 et 2.

REMARQUE

- Après avoir connecté la Soundbar au appareil mobile pour la première fois, utilisez le mode **«BT READY»** pour la reconnexion.

Quelle est la différence entre BT READY et BT PAIRING ?

- **BT READY** : Dans ce mode, vous pouvez rechercher les téléviseurs connectés précédemment ou connecter un appareil mobile connecté précédemment à la Soundbar.
- **BT PAIRING** : Dans ce mode, vous pouvez connecter un nouvel appareil à la Soundbar. (Appuyez sur le bouton  **PAIR** de la télécommande ou maintenez le bouton  (**Source**) situé sur la partie supérieure de la Soundbar enfoncé pendant plus de 5 secondes lorsque la Soundbar est en mode «BT».)

REMARQUES

- Si un code PIN est demandé lors de la connexion d'un appareil Bluetooth, saisissez <0000>.
- En mode de connexion Bluetooth, la connexion Bluetooth sera perdue si la distance entre la Soundbar et l'appareil Bluetooth dépasse 10 m.
- La Soundbar s'éteint automatiquement après 20 minutes en état Prêt.
- Il se peut que la Soundbar ne puisse pas effectuer correctement la recherche Bluetooth ou la connexion dans les circonstances suivantes:
 - En cas de champ électrique puissant autour de la Soundbar.
 - En cas d'appariement simultané de plusieurs appareils Bluetooth avec la Soundbar.
 - Si l'appareil Bluetooth est éteint, non installé, ou présente un dysfonctionnement.
- Les appareils qui génèrent des ondes électromagnétiques doivent être conservés à distance de l'unité principale Soundbar - par ex. des micro-ondes, des appareils LAN sans fil, etc.
- Le Soundbar prend en charge les données SBC (44,1 kHz, 48 kHz).
- Effectuez uniquement la connexion à un périphérique Bluetooth qui prend en charge la fonction A2DP (AV).
- Vous ne pouvez pas connecter le Soundbar à un périphérique Bluetooth qui prend en charge uniquement la fonction HF (Hands Free).
- Lorsque vous avez apparié la barre audio à un périphérique Bluetooth, sélectionner «**[AV] Samsung Soundbar Q6T-Series**» parmi la liste des périphériques connectés à ce périphérique placera automatiquement la barre audio en mode «BT».
 - Disponible uniquement si le Soundbar est listé dans les périphériques appariés du périphérique Bluetooth. (Le périphérique Bluetooth et le Soundbar doivent être appariés au préalable au moins une fois)
- Le Soundbar apparaîtra dans la liste des périphériques recherchés du périphérique Bluetooth uniquement lorsque le Soundbar affiche «BT READY».

Bluetooth Power Activé (SOUND MODE)

Lorsque la fonction Bluetooth Power Activé est activée et que le Soundbar est désactivé, si un périphérique Bluetooth précédemment associé essaye de se connecter au Soundbar, le Soundbar s'active automatiquement.

1. Appuyez sur la touche **SOUND MODE** et maintenez-la enfoncée pendant plus de 5 secondes sur la télécommande pendant que la Soundbar est sous tension.
2. «**ON-BLUETOOTH POWER**» s'affiche sur l'écran de la Soundbar.

Déconnexion de l'appareil Bluetooth d'une Soundbar

Vous pouvez déconnecter le périphérique Bluetooth du système Soundbar. Pour les instructions, reportez-vous au manuel d'utilisation de ce périphérique.

- Le système Soundbar sera déconnecté.
- Lorsque la Soundbar est déconnectée de l'appareil Bluetooth, la Soundbar affichera «**BT DISCONNECTED**» sur l'affichage avant.

Déconnexion de la Soundbar à partir de l'appareil Bluetooth

Appuyez sur le bouton  (**Source**) situé sur le panneau supérieur ou la télécommande, puis passez dans n'importe lequel des modes, à l'exception du mode «**BT**».

- La déconnexion prend du temps parce que l'appareil Bluetooth doit recevoir une réponse de la Soundbar. (La durée de déconnexion peut varier selon l'appareil Bluetooth)
- Lorsque la Soundbar est déconnectée de l'appareil Bluetooth, la Soundbar affichera «**BT DISCONNECTED**» sur l'affichage avant.

REMARQUES

- En mode Bluetooth, la connexion sera perdue si la distance entre le système Soundbar et le périphérique Bluetooth dépasse 10 m.
- Le système Soundbar s'éteint après 20 minutes en état Prêt.

À propos du Bluetooth

Le système Bluetooth est une technologie qui permet de connecter facilement entre eux des périphériques compatibles Bluetooth à l'aide d'une liaison sans fil courte distance.

- Ce périphérique Bluetooth peut générer du bruit ou créer des dysfonctionnements en fonction des conditions d'utilisation lorsque:
 - Une partie du corps de l'appareil est en contact avec le système de réception/transmission du périphérique Bluetooth ou du système Soundbar.
 - Il est soumis à des variations électriques provenant d'obstructions provoquées par un mur, un coin ou des cloisonnements de bureaux.
 - Il est exposé à des interférences électriques provenant d'appareils utilisant la même bande de fréquences (exemple : équipements médicaux, fours à micro-ondes et réseaux LAN sans fil).
- Associer le système Soundbar et le périphérique Bluetooth tout en maintenant une faible distance.
- Plus la distance est grande entre l'Soundbar et le périphérique Bluetooth, plus la qualité de la transmission se dégrade. Si la distance excède la plage opérationnelle Bluetooth, la connexion est perdue.
- Dans les zones où la réception est faible, la connexion Bluetooth peut ne pas fonctionner correctement.
- La connexion Bluetooth ne fonctionne que lorsqu'elle est proche de l'appareil. La connexion s'interrompt automatiquement lorsque cette plage est dépassée. Même si la distance est respectée, il est possible que la qualité sonore soit détériorée par des obstacles (ex. : murs, portes).
- Cet appareil sans fil peut causer des interférences électriques lors de son fonctionnement.

Connexion Multi-Bluetooth

Il est possible de connecter la Soundbar à 2 appareils Bluetooth à la fois.

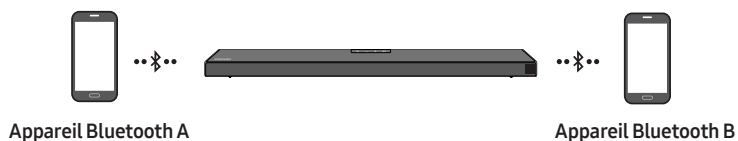

1. Connectez la Soundbar jusqu'à deux appareils Bluetooth. (Voir page 18)
2. Lisez de la musique à partir de l'un des appareils Bluetooth connectés lorsque deux appareils sont connectés.
3. Pour lire de la musique à partir de l'appareil Bluetooth «B» alors que la lecture est en cours à partir de l'appareil «A», mettez la lecture en pause ou arrêtez-la sur l'appareil «A», puis lancez la lecture sur l'appareil «B».
 - L'appareil ne commutera pas sur de la musique est en cours de lecture à partir de l'appareil «B» tant que vous n'avez pas mis en pause ou arrêté l'appareil «A».
4. Dans les versions antérieures à AVRCP V1.4, la durée de commutation de l'appareil sur lequel de la musique est en cours de lecture peut être supérieure.





REMARQUES



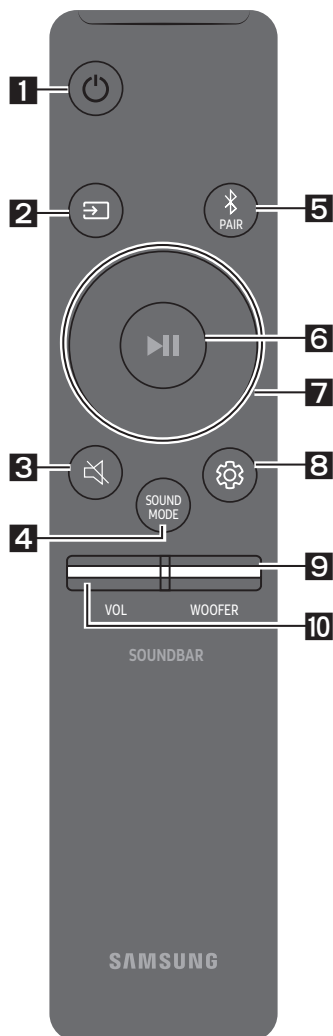



- Si vous essayez de connecter un troisième appareil Bluetooth, l'appareil A ou B sera déconnecté. (L'appareil qui n'est pas en cours de lecture sera déconnecté.)
- Un seul téléviseur Samsung, ou 2 appareils Bluetooth peuvent être connectés en même temps.
- La Soundbar sera déconnecté des appareils Bluetooth si elle reçoit une demande de connexion d'un téléviseur Samsung TV.

08 UTILISATION DE LA TÉLÉCOMMANDE

Comment utiliser la télécommande



1	 Alimentation	Allume et éteint la Soundbar.
2	 Source	Appuyez pour sélectionner une source connectée à la Soundbar.
3	 Coupure de son	Appuyez sur la touche  (Coupure de son) pour couper le son. Appuyez de nouveau sur cette touche pour activer le son.
4	 SOUND MODE	<p>Vous pouvez sélectionner l'effet sonore souhaité en choisissant parmi STANDARD, SURROUND SOUND, GAME PRO, ADAPTIVE SOUND ou DTS VIRTUAL:X.</p> <ul style="list-style-type: none">– STANDARD Émet le son original.– SURROUND SOUND Fournit un champ sonore plus large que la norme.– GAME PRO Fournit un son stéréoscopique vous permettant une immersion dans l'action pendant le jeu.– ADAPTIVE SOUND Analyse le contenu en temps réel et fournit automatiquement le champ sonore optimal sur la base des caractéristiques du contenu.– DTS VIRTUAL:X Son 3D immersif à partir de n'importe quel contenu.

		<ul style="list-style-type: none"> • DRC (Dynamic Range Control) Vous permet d'effectuer une commande de plage dynamique des pistes Dolby Digital. Appuyez et maintenez enfoncée la touche SOUND MODE pendant que la Soundbar est hors tension pour activer ou désactiver le DRC (Dynamic Range Control). Avec la fonction DRC activée, le bruit est réduit. (Le son peut être déformé.) • Bluetooth Power Cette fonction allume automatiquement la Soundbar à la réception d'une demande de connexion d'un téléviseur ou d'un appareil Bluetooth connecté précédemment. Le réglage est activé par défaut. <ul style="list-style-type: none"> – Appuyez et maintenez enfoncée la touche SOUND MODE pendant plus de 5 secondes pour désactiver la fonction Bluetooth Power.
5	 <p>Bluetooth PAIR</p>	<p>Appuyez sur la touche  PAIR. «BT PAIRING» s'affiche sur l'écran de la Soundbar. Vous pouvez connecter la Soundbar à un nouvel appareil Bluetooth dans ce mode en sélectionnant la Soundbar dans la liste de recherche d'appareils Bluetooth.</p>
6	 <p>Lecture / Pause</p>	<p>Appuyez sur la touche  pour mettre le fichier musical temporairement en pause. Si vous appuyez à nouveau sur la touche, le fichier musical est lu.</p>
7	 <p>Haut/Bas/ Gauche/ Droite</p>	 <p>Appuyez sur les zones indiquées pour sélectionner Haut/Bas/ Gauche/Droite.</p> <p>Appuyez sur Haut/Bas/Gauche/Droite sur la touche pour sélectionner ou paramétrer les fonctions.</p> <ul style="list-style-type: none"> • Répétition Pour utiliser la fonction de répétition en mode «USB», appuyez sur la touche Haut. • Saut de fichier musical Appuyez sur la touche Droite pour sélectionner le fichier musical suivant. Appuyez sur la touche Gauche pour sélectionner le fichier musical précédent. • ID SET Appuyez et maintenez enfoncée la touche Haut pendant 5 secondes pour terminer ID SET (lors de la connexion à un accessoire).

- **Fonction de restriction du volume**

Pour protéger votre audition, la fonction Restriction du volume limite le volume à 20 si vous allumez la Soundbar lorsque le volume est réglé plus haut que 20.

- La valeur par défaut pour la fonction Restriction du volume est désactivée. Vous devez la régler sur activée pour l'activer.
- Lorsqu'elle est activée, la fonction Restriction du volume reste activée même lorsque l'alimentation est coupée.
- Pour activer ou désactiver Restriction du volume, appuyez et maintenez enfoncée la touche **Bas** sur la télécommande pendant 5 secondes. Lorsque Volume Restriction (Restriction du volume) est désactivée, «**V FREE**» apparaît sur l'affichage avant. Lorsque cette fonction est activée, «**V LOCK**» apparaît.

8



Commande sonore

Vous pouvez sélectionner parmi **TREBLE**, **BASS**, ou **AUDIO SYNC**.

- Pour contrôler le volume des aigus et des graves, appuyez sur la touche **Commande sonore** pour sélectionner **TREBLE** ou **BASS** puis ajustez le volume, de -6 à +6, à l'aide des touches **Haut/Bas**.
- Appuyez et maintenez enfoncée la touche  (**Commande sonore**) pendant environ 5 secondes pour ajuster le son pour chaque bande de fréquence. 150 Hz, 300 Hz, 600 Hz, 1,2 kHz, 2,5 kHz, 5 kHz et 10 kHz peuvent être sélectionnés à l'aide des touches **Gauche/Droite** et chaque réglage peut être défini entre -6 et +6 à l'aide des touches **Haut/Bas**.
- Si l'image sur le téléviseur et le son de la Soundbar ne sont pas synchronisés, appuyez sur la touche **Commande sonore** pour sélectionner **AUDIO SYNC** puis réglez le décalage audio de 0 à 300 millisecondes à l'aide des touches **Haut/Bas**. (Non disponible en mode «**USB**» ou «**BT**»)
- Si les enceintes Surround sont connectées, il est possible d'activer/de désactiver la fonction enceinte arrière en utilisant les boutons **Haut/Bas** pour ajuster le volume à l'intérieur d'une plage allant de -6 à +6.
- **AUDIO SYNC** n'est pris en charge que dans certaines fonctions.

9



WOOFER

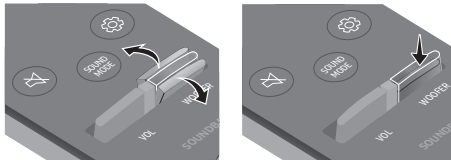

Déplacez la touche **WOOFER** vers l'avant ou l'arrière pour ajuster le volume du subwoofer sur -12 ou entre -6 et +6. Pour régler le niveau de volume du caisson de basse sur 0, appuyez sur la touche.

10



VOL

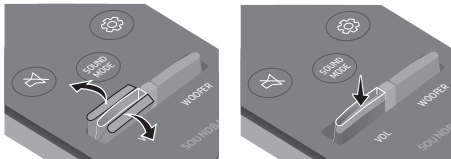

Déplacez sur la touche **VOL** vers l'avant ou l'arrière pour ajuster le volume.

- **Coupure de son**
Appuyez sur la touche **VOL** pour couper le son. Appuyez de nouveau sur cette touche pour activer le son.

Réglage du volume de la Soundbar avec une télécommande de téléviseur

Si vous avez un téléviseur Samsung, vous pouvez régler le volume de la Soundbar à l'aide de la télécommande IR fournie avec votre téléviseur Samsung.

Utilisez d'abord le menu du téléviseur pour régler le son de votre téléviseur Samsung sur les enceintes externes, puis utilisez votre télécommande Samsung pour contrôler le volume de la Soundbar. Pour plus d'informations, reportez-vous au manuel d'utilisateur du téléviseur. Le mode par défaut de cette fonction est contrôlé par une télécommande de téléviseur Samsung. Si votre téléviseur n'est pas un téléviseur Samsung, suivez les instructions ci-dessous pour changer les réglages de cette fonction.

1. Éteignez la Soundbar.

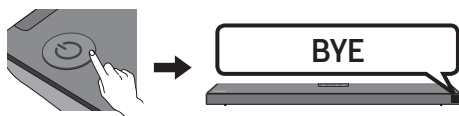

2. Si vous ne voulez pas utiliser cette fonction, poussez la touche **WOOFER** vers le haut et maintenez-la enfoncée pendant 5 secondes jusqu'à ce que «**OFF-TV REMOTE**» apparaisse à l'écran.

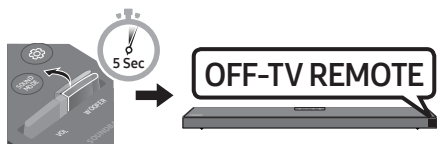

3. Si vous voulez contrôler la Soundbar avec la télécommande de votre téléviseur, poussez la touche **WOOFER** vers le haut et maintenez-la enfoncée pendant 5 secondes jusqu'à ce que «**ALL-TV REMOTE**» apparaisse à l'écran. Utilisez ensuite le menu de votre téléviseur pour sélectionner les enceintes externes.

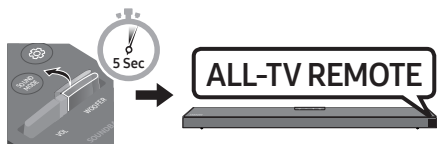

4. Si vous voulez restaurer la Soundbar en mode par défaut (contrôlé par une télécommande d'un téléviseur Samsung), poussez la touche **WOOFER** vers le haut et maintenez-la enfoncée pendant 5 secondes jusqu'à ce que «**SAMSUNG-TV REMOTE**» apparaisse à l'écran.

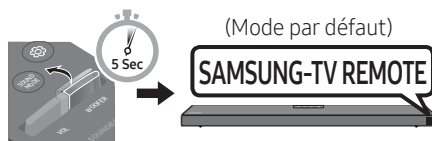

- Chaque fois que vous poussez la touche **WOOFER** vers le haut et la maintenez enfoncée pendant 5 secondes, le mode commute dans l'ordre suivant : «**SAMSUNG-TV REMOTE**» (Mode par défaut) → «**OFF-TV REMOTE**» → «**ALL-TV REMOTE**».
- La disponibilité de cette fonction dépend de la télécommande.
- Fabricants prenant en charge cette fonction: VIZIO, LG, Sony, Sharp, PHILIPS, PANASONIC, TOSHIBA, Hisense, RCA

Utilisation des touches dissimulées (Touches avec plus d'une fonction)

Touche dissimulée		Page de référence
Touche de télécommande	Fonction	
WOOFER (Haut)	Télécommande de votre téléviseur Activer/Désactiver (Veille)	page 25
▶ (Lecture / Pause)	Initialiser (Veille)	page 30
Gauche	Activation/désactivation de la connexion automatique au téléviseur (BT prêt)	page 14
Haut	ID SET (Veille)	page 23
Bas	Restriction du volume Activer/Désactiver (Veille)	page 24
 (Commande sonore)	EQ bande 7	page 24
SOUND MODE	DRC ON/OFF (Veille)	page 23
	Bluetooth Power	page 23

Spécifications de sortie pour les différents modes d'effets sonores

Effet		Entrée	Sortie	
			Sans kit d'enceintes arrière sans fil	Avec kit d'enceintes arrière sans fil
 SOUND MODE	STANDARD	2.0 canaux	2.1 canaux	4.1 canaux
		5.1 canaux	3.1 canaux	5.1 canaux
	SURROUND SOUND	2.0 canaux	4.1 canaux	6.1 canaux
		5.1 canaux	5.1 canaux	7.1 canaux
	GAME PRO	2.0 canaux	4.1 canaux	6.1 canaux
		5.1 canaux	5.1 canaux	7.1 canaux
	ADAPTIVE SOUND	2.0 canaux	4.1 canaux	6.1 canaux
		5.1 canaux	5.1 canaux	7.1 canaux
	DTS VIRTUAL:X	2.0 canaux	3.1 canaux	5.1 canaux
		5.1 canaux	3.1 canaux	5.1 canaux

- Le kit d'enceintes arrière sans fil Samsung peut être acheté séparément. Pour acheter un kit, contactez le vendeur chez qui vous avez acheté la Soundbar.

09 INSTALLATION DU SUPPORT MURAL

Précautions d'installation

- Installez sur un mur vertical uniquement.
- N'installez pas dans un endroit à température élevée ou humide.
- Vérifiez si le mur est suffisamment robuste pour supporter le poids du produit. Sinon, renforcez le mur ou choisissez un autre point d'installation.
- Achetez et utilisez les vis de fixation ou les ancrages appropriés pour le type de mur dont vous disposez (plaque de plâtre, plaque métallique, bois, etc.). Si possible, fixez les vis portantes dans les poteaux.
- Achetez les vis de support mural selon le type et l'épaisseur du mur sur lequel vous souhaitez monter la Soundbar.
 - Diamètre: M5
 - Longueur: 35 mm ou plus recommandés.
- Connectez les câbles depuis l'unité aux appareils externes avant d'installer la Soundbar sur le mur.
- Assurez-vous que l'unité est éteinte et débranchée avant de l'installer. Sinon, cela pourrait provoquer un choc électrique.

Composants de fixation au mur

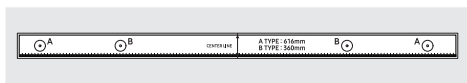

Guide de fixation murale

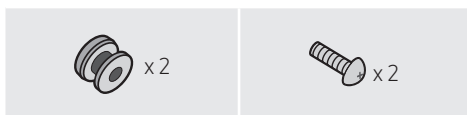

Vis de fixation

Vis



Support de fixation murale

1. Placez le **Guide de fixation murale** contre le mur.
 - Le **Guide de fixation murale** doit être de niveau.
 - Si votre téléviseur est monté sur le mur, installez la Soundbar à au moins 5 cm sous le téléviseur.

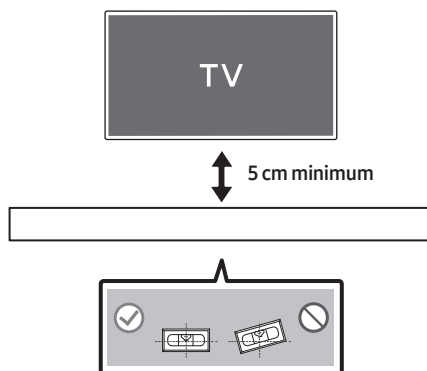

- Alignez la **Ligne centrale du Guide de fixation murale** avec le centre de votre téléviseur (si vous fixez la Soundbar sous votre téléviseur), puis fixez le **Guide de fixation murale** au mur avec du ruban adhésif.
 - Si vous ne fixez pas la Soundbar sous un téléviseur, placez la **Ligne centrale** au centre de la zone d'installation.

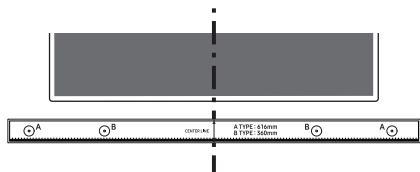

Ligne centrale

- Appuyez avec la pointe d'un stylo ou d'un crayon bien taillé au centre des images **A-TYPE** à chaque extrémité du guide pour marquer les trous des vis portantes, puis retirez le **Guide de fixation murale**.

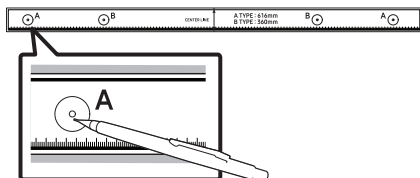

- À l'aide d'une mèche appropriée, faites un trou dans le mur au niveau de chaque marque.
 - Si les marques ne correspondent pas aux positions des poteaux muraux, veillez à insérer les ancrages ou les chevilles Molly appropriées dans les trous avant d'insérer les vis portantes. Si vous utilisez des ancrages ou des chevilles Molly, pensez à percer des trous suffisamment larges pour les accueillir.

- Enfoncez une vis (non fournie) dans chaque **Vis de fixation**, puis vissez fermement chaque vis dans un trou pour vis portante.

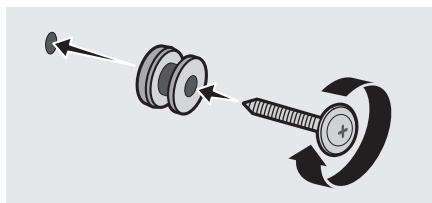

- Installez les **Support de fixation murale** sur la partie inférieure de la Soundbar, en veillant à les positionner correctement, en utilisant 2 **Vis**.

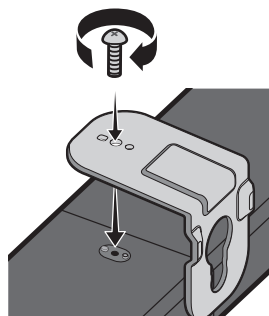

- Lors de l'assemblage, veillez à ce que l'accroche des **Support de fixation murale** se trouve sur l'arrière de la Soundbar.

Arrière de la Soundbar

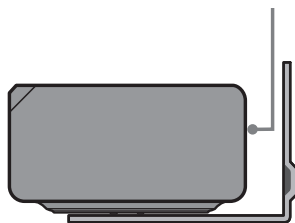

Extrémité droite de la Soundbar

7. Installez la Soundbar, sur laquelle sont fixés les **Supports de fixation murale**, en accrochant les **Supports de fixation murale** sur les **Vis de fixation** sur le mur.

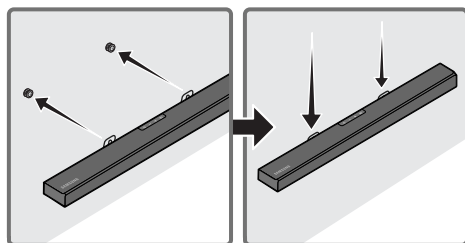

8. Faites glisser la Soundbar vers le bas, comme indiqué ci-dessous, afin que les **Support de fixation murale** reposent de manière sûre sur les **Vis de fixation**.

- Insérez les **Vis de fixation** dans la partie large (inférieure) des **Support de fixation murale**, puis faites glisser les **Support de fixation murale** vers le bas afin que les **Support de fixation murale** reposent de manière sûre sur les **Vis de fixation**.

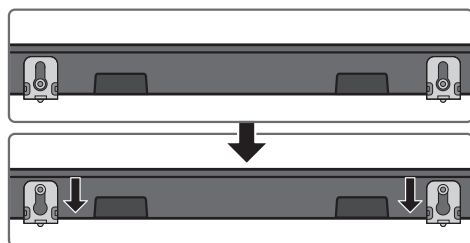

10 INSTALLATION DE LA SOUNDBAR SUR UN SOCLE DE TÉLÉVISEUR

Placez la Soundbar sur un socle de téléviseur.

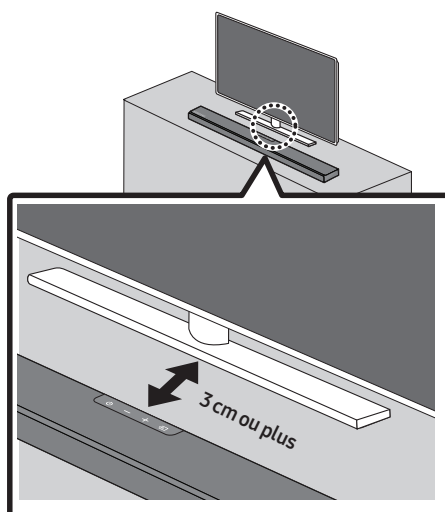

Comme indiqué sur l'illustration, alignez le centre de la Soundbar avec le centre du téléviseur, en insérant avec précaution la Soundbar dans le socle du téléviseur.

Pour obtenir une qualité sonore optimale, positionnez la Soundbar à une distance d'au moins 3 cm de la partie avant du téléviseur.

REMARQUE

- Veillez à ce que la Soundbar soit placée sur une surface plane et stable.

11 MISE À JOUR DU LOGICIEL

Samsung peut proposer des mises à jour pour le microprogramme du système de la Soundbar prochainement.

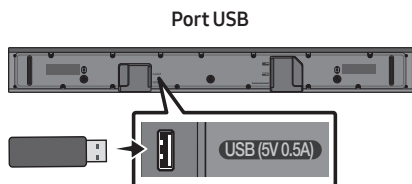

Si une mise à jour est proposée, vous pouvez mettre à jour le microprogramme en connectant le périphérique USB contenant la mise à jour du microprogramme enregistré au port USB de votre Soundbar. Pour plus d'informations sur comment télécharger des fichiers de mise à jour, rendez-vous sur le site Samsung (www.samsung.com → Support).

Ensuite, sélectionnez le type de produit ou entrez le modèle de votre Soundbar, sélectionnez l'option Logiciels et applications, puis Téléchargements. Notez que les noms d'option peuvent varier.

Procédure de mise à jour

Important : La fonction de mise à jour efface tous les paramètres utilisateur. Nous vous recommandons d'écrire vos paramètres pour pouvoir les rétablir après la mise à jour. Notez que la mise à jour du micrologiciel réinitialise également la connexion du subwoofer.

1. Connectez une clé USB au port USB de votre ordinateur.

Important : Assurez-vous qu'il n'y a pas de fichiers musicaux sur la clé USB. Cela peut entraîner l'échec de la mise à jour du micrologiciel.

2. Rendez-vous sur le site Web Samsung sur (samsung.com) → sélectionnez Entrer le numéro de modèle et entrez le modèle de votre Soundbar. Sélectionnez les manuels et les téléchargements, et téléchargez le dernier fichier du logiciel.
3. Sauvegardez le logiciel téléchargé sur une clé USB et sélectionnez «Extraire ici» pour dézipper le fichier.
4. Éteignez la Soundbar et connectez la clé USB contenant la mise à jour logicielle au port USB.
5. Allumez la Soundbar. Dans les 3 minutes qui suivent, «**UPDATE**» s'affiche et la mise à jour commence.
6. Lorsque la mise à jour est terminée, la Soundbar s'éteint. Appuyez sur la touche ►II de la télécommande pendant 5 secondes. «**INIT**» s'affiche à l'écran puis la Soundbar s'éteint. La mise à jour est terminée.
 - Ce produit est équipé de la fonction DUAL BOOT. Si la mise à jour du micrologiciel échoue, vous pouvez exécuter à nouveau la mise à jour.
7. Restaurez vos paramètres sur la Soundbar.

Si UPDATE ne s'affiche pas

1. Éteignez la Soundbar, déconnectez et ensuite reconnectez le périphérique de stockage qui contient le fichier de mise à jour au port USB de la Soundbar.
2. Débranchez le cordon d'alimentation de la Soundbar, rebranchez-le, puis allumez la Soundbar.

REMARQUES

- La mise à jour du micrologiciel peut ne pas se faire correctement si les fichiers audio reconnus par la Soundbar sont stockés dans le périphérique de stockage.
- N'éteignez pas l'appareil et ne retirez pas le périphérique USB lorsque les mises à jour sont en train d'être appliquées. L'unité principale s'éteindra automatiquement après avoir terminé la mise à jour du micrologiciel.
- Une fois la mise à jour terminée, la configuration d'utilisateur est initialisée dans la Soundbar. Nous vous recommandons d'écrire vos paramètres pour pouvoir les rétablir après la mise à jour. Notez que la mise à jour du micrologiciel réinitialise également la connexion du subwoofer.
Si la connexion au subwoofer n'est pas rétablie automatiquement après la mise à jour, reportez-vous à la page 6.
Si la mise à jour du logiciel échoue, contrôlez si la clé USB est défectueuse.
- Les utilisateurs de Mac OS doivent utiliser MS-DOS (FAT) comme format USB.
- L'exécution de la mise à jour via USB peut ne pas être possible en fonction du fabricant du périphérique de stockage.

12 DÉPANNAGE

Avant de contacter l'assistance, veuillez lire ce qui suit.

L'unité ne s'allume pas.

Le cordon d'alimentation est-il bien branché dans la prise murale et dans l'adaptateur d'alimentation?

- Débranchez et reconnectez le cordon d'alimentation à la prise murale et à l'adaptateur d'alimentation pour vous assurer que la connexion est bien établie.

L'adaptateur d'alimentation est-il fermement connecté à l'unité principale?

- Déconnectez l'adaptateur d'alimentation de la Soundbar et reconnectez-le pour vous assurer que la connexion est solide et sûre.

Une fonction ne répond pas lorsque la touche est enfoncée.

De l'électricité statique est-elle présente dans l'air?

- Débranchez la fiche secteur et rebranchez-la.

Des distorsions sonores se font entendre en mode BT.

- Consultez les sections sur la connexion Bluetooth aux pages 13 et 18.

Aucun son n'est produit.

La fonction de coupure du son est-elle activée ?

- Appuyez sur la touche  (Coupure de son) pour annuler la fonction de sourdine.

Le volume est-il réglé à son minimum ?

- Réglez le volume.

La télécommande ne fonctionne pas.

Les piles sont-elle usées ?

- Remplacez avec des piles neuves.

Est-ce que la distance entre la télécommande et l'unité principale Soundbar est trop grande ?

- Rapprochez la télécommande de l'unité principale Soundbar.

La LED rouge sur le caisson de basse clignote et le caisson de basse ne produit aucun son.

Ce problème peut se produire si le caisson de basse n'est pas connecté à l'unité principale Soundbar.

- Essayez de reconnecter votre caisson de basse. (Voir page 6.)

Le caisson de basse bourdonne et vibre considérablement.

Essayez de régler les vibrations de votre caisson de basse.

- Déplacez la touche **WOOFER** de votre télécommande vers l'avant ou l'arrière pour ajuster le volume du subwoofer. (sur -12 ou entre -6 et +6)

13 LICENCE



Manufactured under license from Dolby Laboratories. Dolby, Dolby Audio, Pro Logic, and the double-D symbol are trademarks of Dolby Laboratories.



For DTS patents, see <http://patents.dts.com>. Manufactured under license from DTS Licensing Limited. DTS, the Symbol, DTS and the Symbol together, Digital Surround, and the Digital Surround logo are registered trademarks or trademarks of DTS, Inc. in the United States and/or other countries. © DTS, Inc. All Rights Reserved.



For DTS patents, see <http://patents.dts.com>. Manufactured under license from DTS Licensing Limited. DTS, the Symbol, DTS and the Symbol together, Virtual:X, and the DTS Virtual:X logo are registered trademarks or trademarks of DTS, Inc. in the United States and/or other countries. © DTS, Inc. All Rights Reserved.



The terms HDMI and HDMI High-Definition Multimedia Interface, and the HDMI Logo are trademarks or registered trademarks of HDMI Licensing LLC in the United States and other countries.



The Bluetooth® word mark and logos are registered trademarks owned by the Bluetooth SIG, Inc. and any use of such marks by Samsung Electronics Co., Ltd. is under license. Other trademarks and trade names are those of their respective owners.

14 AVIS DE LICENCE LIBRE

Pour toute requête et demande concernant les sources ouvertes, contactez Samsung via e-mail à l'adresse (oss.request@samsung.com).

15 REMARQUE IMPORTANTE À PROPOS DU SERVICE

- Les figures et les illustrations du présent Manuel d'utilisation sont fournies à titre de référence uniquement et peuvent différer de l'apparence du produit réel.
- Des frais supplémentaires pourront vous être facturés dans les cas suivants :
 - (a) Vous demandez l'intervention d'un ingénieur, mais il s'avère que l'appareil ne présente aucune anomalie (par ex. vous n'avez pas lu ce Manuel d'utilisation).
 - (b) Vous portez l'unité à un centre de réparation, mais il s'avère que celle-ci ne présente aucune défaillance (par ex. vous n'avez pas lu ce Manuel d'utilisation).
- Le montant de ces frais administratifs vous sera notifié avant que tout travail ou toute visite à votre domicile ne soit effectuée.

16 SPÉCIFICATIONS ET GUIDE

Spécifications

Nom du modèle	HW-Q60T
USB	5V/0,5A
Poids	3,4 kg
Dimensions (L x H x P)	980,0 x 58,0 x 105,0 mm
Plage de températures en fonctionnement	+5°C à +35°C
Plage d'humidité en fonctionnement	10 % ~ 75 %
AMPLIFICATEUR Puissance de sortie nominale	30W x 6 + 10W x 2
Formats de lecture pris en charge	LPCM 2ch, Dolby Audio™ (prise en charge de Dolby® Digital), DTS, DTS Virtual:X
PUISSANCE DE SORTIE DE L'APPAREIL SANS FIL Puissance de transmission BT max. Puissance de transmission SRD max.	6 mW à 2,402 GHz - 2,480 GHz 25 mW à 5,725 GHz – 5,825 GHz

Nom du caisson de basse	PS-WR65BB
Poids	6,2 kg
Dimensions (L x H x P)	205,0 x 353,0 x 303,2 mm
AMPLIFICATEUR Puissance de sortie nominale	160W
PUISSANCE DE SORTIE DE L'APPAREIL SANS FIL Puissance de transmission SRD max.	25 mW à 5,725 GHz – 5,825 GHz

Consommation électrique totale en veille (W)	2,0W
Bluetooth Méthode de désactivation du port	Appuyez et maintenez enfoncée la touche SOUND MODE pendant plus de 5 secondes pour désactiver la fonction Bluetooth Power.

REMARQUES

- Samsung Electronics Co., Ltd se réserve le droit de modifier les caractéristiques sans préavis.
- Le poids et les dimensions sont approximatifs.

- Samsung déclare par la présente que cet équipement est conforme à la directive 2014/53/UE.



Le texte complet de la déclaration de conformité de l'UE est disponible à l'adresse Internet suivante : <http://www.samsung.com>, puis allez dans Assistance > Sélectionner un produit et saisissez le nom de modèle.

Cet équipement peut fonctionner dans tous les pays de l'Union européenne.



[Élimination des batteries de ce produit]

(Applicable aux pays disposant de systèmes de collecte séparés)

Le symbole sur la batterie, le manuel ou l'emballage indique que les batteries de ce produit ne doivent pas être éliminées en fin de vie avec les autres déchets ménagers. L'indication éventuelle des symboles chimiques Hg, Cd ou Pb signifie que la batterie contient des quantités de mercure, de cadmium ou de plomb supérieures aux niveaux de référence stipulés dans la directive CE 2006/66.

Si les batteries ne sont pas correctement éliminées, ces substances peuvent porter préjudice à la santé humaine ou à l'environnement.

Afin de protéger les ressources naturelles et d'encourager la réutilisation du matériel, veillez à séparer les batteries des autres types de déchets et à les recycler via votre système local de collecte gratuite des batteries.



Les bons gestes de mise au rebut de ce produit (Déchets d'équipements électriques & électroniques)

(Applicable aux pays disposant de systèmes de collecte séparés)

Ce symbole sur le produit, ses accessoires ou sa documentation indique que ni le produit, ni ses accessoires électroniques usagés (chargeur, casque audio, câble USB, etc.) ne peuvent être jetés avec les autres déchets ménagers. La mise au rebut incontrôlée des déchets présentant des risques environnementaux et de santé publique, veuillez séparer vos produits et accessoires usagés des autres déchets. Vous favoriserez ainsi le recyclage de la matière qui les compose dans le cadre d'un développement durable.

Les particuliers sont invités à contacter le magasin leur ayant vendu le produit ou à se renseigner auprès des autorités locales pour connaître les procédures et les points de collecte de ces produits en vue de leur recyclage. Les entreprises et particuliers sont invités à contacter leurs fournisseurs et à consulter les conditions de leur contrat de vente. Ce produit et ses accessoires ne peuvent être jetés avec les autres déchets.

Pour obtenir des informations sur les engagements environnementaux de Samsung et sur les obligations réglementaires spécifiques à l'appareil, par ex. la réglementation REACH WEEE, rendez-vous sur : http://www.samsung.com/uk/aboutsamsung/samsungelectronics/corporatecitizenship/data_corner.html

RÈGLEMENT (UE) 2019/1782 DE LA COMMISSION

Exigences d'écoconception applicables aux sources d'alimentation externe :

www.samsung.com/global/ecodesign_component

© 2020 Samsung Electronics Co., Ltd. All rights reserved.

Contact SAMSUNG WORLD WIDE

If you have any questions or comments relating to Samsung products, please contact the SAMSUNG customer care Centre.

Area	Contact Centre ☎	Web Site	Area	Contact Centre ☎	Web Site
■ Europe					
UK	0333 000 0333	www.samsung.com/uk/support	CZECH	800 - SAMSUNG (800-726786)	www.samsung.com/cz/support
IRELAND (EIRE)	0818 717100	www.samsung.com/ie/support	SLOVAKIA	0800 - SAMSUNG (0800-726 786)	www.samsung.com/sk/support
GERMANY	06196 77 555 77	www.samsung.com/de/support	CROATIA	072 726 786	www.samsung.com/hr/support
FRANCE	01 48 63 00 00	www.samsung.com/fr/support	BOSNIA	055 233 999	www.samsung.com/support
ITALIA	800-SAMSUNG (800.7267864)	www.samsung.com/it/support	NORTH MACEDONIA	023 207 777	www.samsung.com/mk/support
SPAIN	91 175 00 15	www.samsung.com/es/support	MONTENEGRO	020 405 888	www.samsung.com/support
PORTUGAL	808 207 267	www.samsung.com/pt/support	SLOVENIA	080 697 267 (brezplačna številka)	www.samsung.com/si/support
LUXEMBURG	261 03 710	www.samsung.com/be_fr/support	SERBIA	011 321 6899	www.samsung.com/rs/support
NETHERLANDS	088 90 90 100	www.samsung.com/nl/support	KOSOVO	0800 10 10 1	www.samsung.com/support
BELGIUM	02-201-24-18	www.samsung.com/be/support (Dutch) www.samsung.com/be_fr/support (French)	ALBANIA	045 620 202	www.samsung.com/al/support
NORWAY	21629099	www.samsung.com/no/support	BULGARIA	*3000 Цена на един градски разговор 0800 111 31 Безплатен за всички оператори	www.samsung.com/bg/support
DENMARK	707 019 70	www.samsung.com/dk/support	ROMANIA	*8000 (apel in retea) 08008-726-78-64 (08008-SAMSUNG) Apel GRATUIT Atenție: Dacă efectuați apelul din rețeaua Digi (RCS/RDS), vă rugăm să ne contactați formând numărul Telverde fără ultimele două cifre, astfel: 0800872678.	www.samsung.com/ro/support
FINLAND	030-6227 515	www.samsung.com/fi/support	CYPRUS	8009 4000 only from landline, toll free	www.samsung.com/gr/support
SWEDEN	0771 726 786	www.samsung.com/se/support	GREECE	80111-SAMSUNG (80111 726 7864) only from land line (+30) 210 6897691 from mobile and land line	
POLAND	801-172-678* lub +48 22 607-93-33* Specjalistyczna infolinia do obsługi pytań dotyczących telefonów komórkowych: 801-672-678* * (opłata według taryfy operatora)	http://www.samsung.com/pl/support/	LITHUANIA	8-800-77777	www.samsung.com/lt/support
HUNGARY	0680SAMSUNG (0680-726-7864)	www.samsung.com/hu/support	LATVIA	8000-7267	www.samsung.com/lv/support
AUSTRIA	0800 72 67 864 (0800-SAMSUNG)	www.samsung.com/at/support	ESTONIA	800-7267	www.samsung.com/ee/support
SWITZERLAND	0800 726 786	www.samsung.com/ch/support (German) www.samsung.com/ch_fr/support (French)			